



20
18

Catalogo
INTERNI





Catalogo **INTERNI** 2018

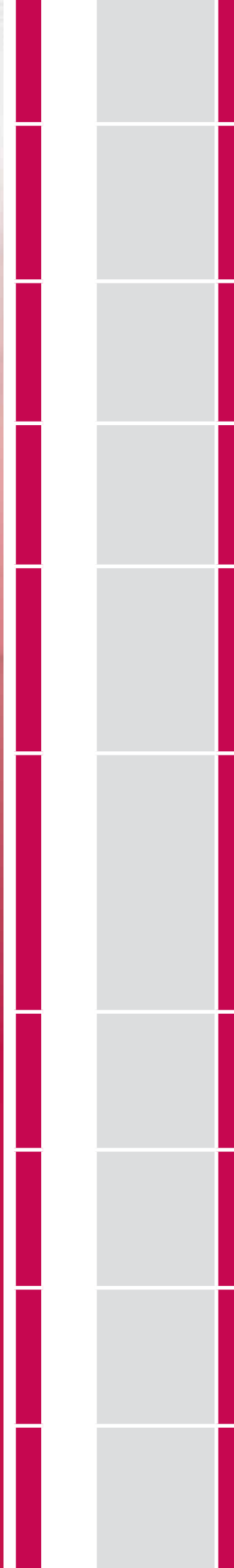

Porte tagliafuoco

Porte tagliafuoco / Porte multifunzione



Porte
tagliafuoco

Controtelai per porte

Telaio per porte scorrevoli ad anta singola / Telaio per porte scorrevoli ad anta doppia / Controtelaio Universale



Controtelai per
porte

Scale

Scale Retrattili con Cassonetto / Scale Retrattili a Parete Verticale



Scale

Vetromattoni

Vetromattoni neutri a montaggio verticale / Vetromattoni neutri pavimentazione / Vetromattoni colorati / Accessori per vetromattoni



Vetromattoni

Chiusini di scarico

Chiusini di Scarico Sifonati / Chiusino con scarico laterale telescopico con griglia in acciaio / Chiusino regolabile in ABS con telaio griglia e coperchio in acciaio INOX con PILETTA / Chiusino regolabile con porta piastrella / Canaletta per doccia in ABS con griglia in acciaio

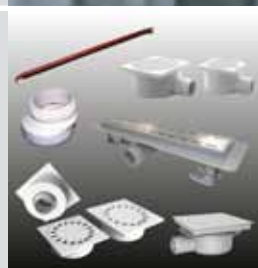

Chiusini di scarico

Distanziatori e profili

Distanziatori per piastrelle / Supporto per Mattonelle / Distanziatore per cassero a due forchette / Guida a T per intonaco in plastica / Distanziatore alettato / Tappo per distanziatore alettato / Smusso / Gocciolatoio / Giunti di Dilatazione / Smusso con Aletta / Distanziatore piatto / Profilo proteggi angolo PVC bianco / Profilo proteggi angolo PVC Colorato / Profilo proteggi angolo in Alluminio / Profilo proteggi angolo in Acciaio / Sgucio in PVC porta piastrella



Distanziatori e profili

Contenitori a bocca di leone

Contenitori a bocca di leone e divisori per contenitori a bocca di leone



Contenitori
a bocca di leone

Mobili e lavatoi

Lavatoi / Mobile raccolta differenziata



Mobili e lavatoi

Griglie aerazione

Griglia aerazione in PVC / Griglia aerazione rame



Griglie
aerazione

Rete per massetto

Rete elettrosaldata / Rete in fibra di vetro



Rete
elettrosaldata

Indice alfabetico dei prodotti **REDIL**

Canaletta per doccia in ABS con griglia in acciaio	Pag.	23	Manicotto Elastico Eccentrico per WC	Pag.	24
Capsule per profili	"	29	Manicotto Elastico Dritto per Wc	"	24
Chiusino con scarico laterale telescopico	"	22	Mobile raccolta differenziata	"	32
Chiusino con scarico laterale telescopico con griglia in acciaio	"	22	Paraspigolo in plastica sotto intonaco con testa arrotondata	"	29
Chiusini di Scarico Sifonati	"	22	Porta MULTIFUNZIONE modello "POLILUX" preverniciata	"	8
Chiusino in abs Sifonato Scarico Laterale	"	22	Porta Tagliafuoco "New Idra" CARTONGESSO EI 120 anta singola	"	7
Chiusino regolabile con PORTA PIASTRELLA	"	23	Porta Tagliafuoco "Split" EI 60 anta singola	"	6
Chiusino regolabile in ABS con telaio griglia e coperchio in acciaio INOX con PILETTA	"	23	Porta Tagliafuoco "Split" EI 120 anta singola	"	6
Chiusino regolabile in ABS da ISPEZIONE	"	22	Profilo proteggi angolo in Acciaio	"	29
Contenitore a Bocca di Leone	"	30	Profilo proteggi angolo in Alluminio	"	29
Controtelaio Universale	"	10	Profilo proteggi angolo PVC bianco	"	28
Divisori per Contenitori a Bocca di Leone	"	30	Profilo proteggi angolo PVC Colorato	"	29
Distanziatore alettato	"	27	Rete in vibra di vetro per massetto	"	34
Distanziatore AUTOLIVELLANTE per piastrelle	"	25	Rete Elettrosaldata per massetto	"	34
Distanziatore per cassero a due forchette	"	26	Sgucio in PVC	"	29
Distanziatori per piastrelle	"	26	Scale Retrattili con Cassonetto	"	11
Distanziatore piatto	"	28	Scale Retrattili a Parete Verticale	"	11
Giunto di Dilatazione	"	27	Smusso	"	27
Giunto di Dilatazione a Freccia	"	28	Smusso con Aletta	"	28
Giunto di Dilatazione Forato	"	27	Super Tubo Telescopico	"	24
Gocciolatoio	"	27	Supporto per Mattonelle	"	26
Griglia Aerazione in Pvc	"	33	Tappo per distanziatore alettato	"	27
Griglia Aerazione in rame con boccaglio in plastica	"	33	Tegola marsigliese - coppo	"	15
Griglia Aerazione Rame con retina	"	33	Telaio per porte scorrevoli ad anta doppia	"	10
Guida a T per intonaco in plastica	"	26	Telaio per porte scorrevoli ad anta singola	"	9
Lavatoio Blanco	"	31	Vasca a muro completa	"	32
Lavatoio Lindo 1 anta	"	31	Vetromattoni accessori: Distanziatori per vetromattoni	"	21
Lavatoio Lindo 2 ante	"	31	Vetromattoni accessori: Telaio apribile	"	21
Lavatoio Lindo con serranda	"	32	Vetromattoni accessori: Vetromix	"	21

Vetromattoni colorati acquamarina satinati	"	16	Vetromattoni colorati verde satinati	"	17
Vetromattoni colorati acquamarina trasparenti	"	16	Vetromattoni colorati verde trasparenti	"	17
Vetromattoni colorati ametista satinati	"	20	Vetromattoni neutri altri disegni	"	13
Vetromattoni colorati ametista trasparenti	"	20	Vetromattoni neutri altri formati	"	13
Vetromattoni colorati blu satinato	"	16	Vetromattoni Neutri angolare esagonale e quadrato	"	14
Vetromattoni colorati blu trasparente	"	16	Vetromattoni neutri formati speciali	"	13
Vetromattoni colorati Giallo satinati	"	19	Vetromattoni neutri lisci	"	12
Vetromattoni colorati Giallo trasparenti	"	19	Vetromattoni neutri ondulati	"	12
Vetromattoni colorati Lilla satinati	"	18	Vetromattoni neutri ondulati e lisci	"	12
Vetromattoni colorati Lilla trasparenti	"	18	Vetromattoni neutri pavimentazione DS	"	15
Vetromattoni colorati Nordica satinati	"	18	Vetromattoni neutri pavimentazione DS	"	15
Vetromattoni colorati Nordica trasparenti	"	18	Vetromattoni neutri terminali, lineari e curvi	"	14
Vetromattoni colorati rosa satinati	"	20	Vetromattoni neutri triangolari	"	13
Vetromattoni colorati rosa trasparenti	"	20	Vetromattoni ondulato argentato	"	14
Vetromattoni colorati Siena satinati	"	19	Vetromattoni ondulato importazione	"	14
Vetromattoni colorati Siena trasparenti	"	19	Vetromattoni ondulato importazione	"	77
Vetromattoni colorati Turchese satinati	"	17			
Vetromattoni colorati Turchese trasparenti	"	17			

2018

Catalogo
INTERNI

Porte tagliafuoco

Porta Tagliafuoco "Split" EI 120 anta singola



Larghezza (LVM)	Altezza (HVM)	Prezzo €/cad
800	2150	535,94
900	2150	562,60
1000	2150	587,22
1200	2150	725,20
1350	2150	725,20

- Lamiera primerizzata elettrozincata color Avorio chiaro
- Telaio elettrozincato a "Z" con zanche e fori per tasselli per la posa in opera
- Coibentazione a norma UNI EN 1634
- Serratura antincendio predisposta per cilindro tipo Yale
- Cilindro Patent
- Una chiave Patent
- Maniglia interna + maniglia esterna antincendio colore nero completa di placche
- Finitura telaio a polveri epossidipoliestere color Avorio chiaro
- Due cerniere registrabili in altezza
- Una cerniera con molla per autochiusura e perno di regolazione chiusura
- Fogli d'uso e manutenzione
- Guarnizione autoespandente telaio

Porta Tagliafuoco "Split" EI 60 anta singola



Larghezza (LVM)	Altezza (HVM)	Prezzo €/cad
800	2150	441,08
900	2150	466,64
1000	2150	481,22

- Lamiera primerizzata elettrozincata color Avorio chiaro
- Telaio elettrozincato a "Z" con zanche e fori per tasselli per la posa in opera
- Coibentazione a norma UNI EN 1634
- Serratura antincendio predisposta per cilindro tipo Yale
- Cilindro Patent
- Una chiave Patent
- Maniglia interna + maniglia esterna antincendio colore nero completa di placche
- Finitura telaio a polveri epossidipoliestere color Avorio chiaro
- Due cerniere registrabili in altezza
- Una cerniera con molla per autochiusura e perno di regolazione chiusura
- Fogli d'uso e manutenzione
- Guarnizione autoespandente telaio

**Ingombri porta
con apertura a 90°**



Porta Tagliafuoco "New Idra" CARTONGESSO EI 120 anta singola

Larghezza (LVM)	Altezza (HVM)	Prezzo €/cad
900	2150	900,97
1000	2150	927,47
1265	2150	1.127,86



La predisposizione della porta New Idra EI2 120 ad uno e due battenti per la corretta applicazione su una parete in cartongesso consiste in:

- preparazione parete come schemi allegati
- montaggio porta ad avvitare su parete, e regolazione
- montaggio imbotte di finitura

Certificato con parete di tipo normalizzato europeo avente lastre da 12,5mm come allegati.

Il nodo telaio/parete di cartongesso deve essere eseguito come da schede sotto riportate.

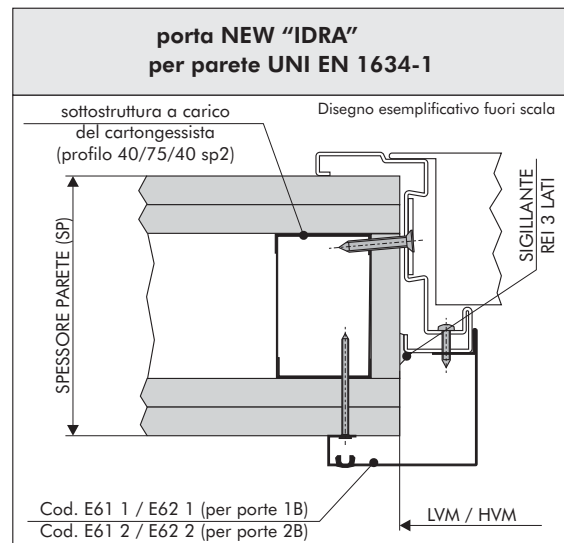
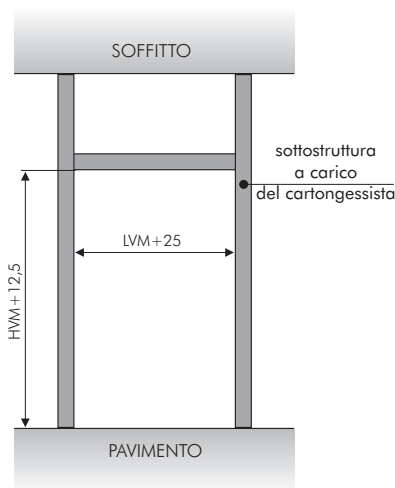

CONFIGURAZIONE PARETE IN CARTONGESSO A CARICO DEL COMMITTENTE

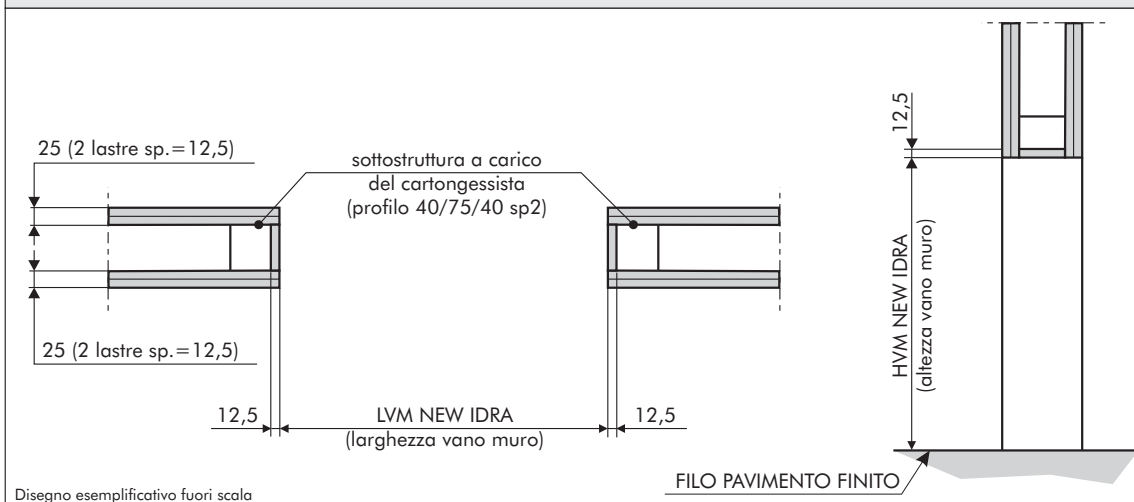

Porta MULTIFUNZIONE modello "POLILUX" preverniciata



Larghezza (LVM)	Altezza (HVM)	Prezzo €/cad
700	2150	260,44
800	2150	275,65
900	2150	291,33

- Lamiera primerizzata elettrozincata color Avorio chiaro
- Telaio elettrozincato a "Z" con zanche e fori per tasselli per la posa in opera
- Coibentazione a norma UNI EN 1634
- Serratura antincendio predisposta per cilindro tipo Yale
- Cilindro Patent
- Una chiave Patent
- Maniglia interna + maniglia esterna antincendio colore nero completa di placche
- Finitura telaio a polveri epossidipoliestere color Avorio chiaro
- Due cerniere registrabili in altezza
- Una cerniera con molla per autochiusura e perno di regolazione chiusura
- Fogli d'uso e manutenzione
- Guarnizione autoespandente telaio



Idonea per la chiusura di varchi di normali dimensioni tipiche di porte a 1 battente, una soluzione pratica per attività commerciali o privati. Utilizza stessa serratura e cerniere della sorella minore Club. Apprezzata per la praticità di stoccaggio grazie alla mano d'apertura unica, Polilux è una porta metallica tamburata, zincata, preverniciata, la struttura tamburata conferisce alla porta un aspetto estetico gradevole e di facile manovrabilità. Pratica ed economica per la chiusura di locali di servizio. Con l'opzione "asole di aerazione" assicura un ricambio d'aria per ambienti normalmente chiusi, come seminterrati, mansarde o depositi. Grazie alla sua pratica reversibilità, l'applicazione risulta facile e universale in virtù della mano d'apertura unica da selezionare a posa telaio ultimata. Installazione su qualsiasi tipo di parete, misure rigorosamente standard, telaio tre lati a murare o tassellare, senza e con guarnizione su telaio, cambio mano d'apertura eseguibile anche dopo la posa svitando l'anta, ruotandola di 180 gradi e riavvitandola sul montante opposto. Coibentazione standard in cartone alveolare, disponibile in versione maniglia/maniglia o con libero/occupato.

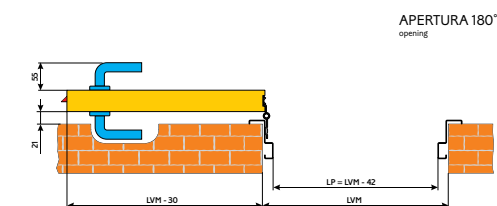
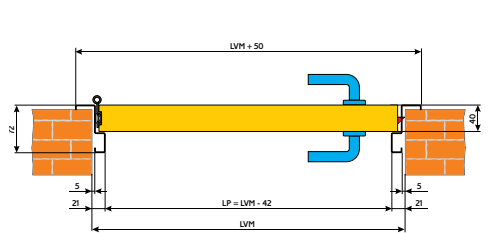
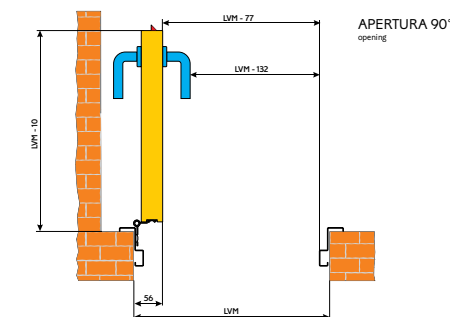
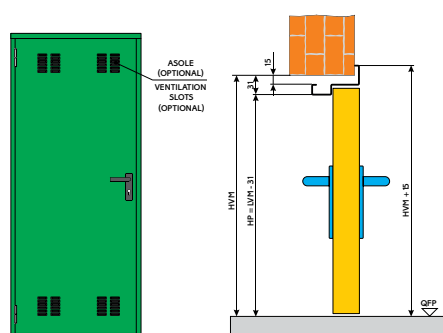

MISURE STANDARD

LVM	2000	2100
LVM	700	800

LVM = larghezza vano muro HVM = altezza vano muro HP = altezza passaggio LP = larghezza passaggio QFP = quota filo pavimento
LVM = wall opening width HVM = wall opening height HP = passage height LP = passage width QFP = floor level



APERTURA SINISTRA
Left-hand opening

APERTURA DESTRA
Right-hand opening

LVM = larghezza vano muro HVM = altezza vano muro HP = altezza passaggio LP = larghezza passaggio QFP = quota filo pavimento
LVM = wall opening width HVM = wall opening height HP = passage height LP = passage width QFP = floor level

Controtelai per porte a scomparsa

Controtelaio per porte scorrevoli ad anta singola



Luce cm	Altezza cm	Muro Prezzo €/cad	Cartongesso Prezzo €/cad
60	200	234,40	243,80
60	210	234,40	243,80
70	200	234,40	243,80
70	210	234,40	243,80
80	200	234,40	243,80
80	210	234,40	243,80
90	200	234,40	243,80
90	210	234,40	243,80
100	200	234,40	349,50
100	210	234,40	349,50
110	200	337,20	509,80
110	210	337,20	509,80
120	200	431,70	-
120	210	431,70	-

Carrelli portata Kg 120 per anta

Controtelaio per porte scorrevoli senza stipite



Luce cm	Altezza cm	Intonaco Prezzo €/cad	Cartongesso Prezzo €/cad
60	210	671,80	671,80
70	210	671,80	671,80
80	210	671,80	671,80
90	210	671,80	671,80

- Carrelli portata Kg 120 per anta
- Battuta anteriore in alluminio grezzo da tinteggiare
- Guarnizione e spazzolini parapolvere
- Permette di far scomparire la porta scorrevole in una parete in muratura o cartongesso senza necessità di stipiti

Controtelaio per porte scorrevoli ad anta doppia



Luce cm	Altezza cm	Intonaco Prezzo €/cad	Cartongesso Prezzo €/cad
120	200	467,70	489,30
120	210	467,70	489,30
140	200	467,70	489,30
140	210	467,70	489,30
160	200	467,70	489,30
160	210	467,70	489,30
180	200	467,70	489,30
180	210	467,70	489,30
200	200	670,20	-
200	210	670,20	-

Il controtelaio è costruito in lamiera zincata in senso verticale. La griglia di scorrimento è realizzata in alluminio anodizzato estruso.

Per assicurare la massima scorrevolezza e silenziosità, il carrello portante è costruito con cuscinetti a sfera e perni rettificati per un portata di 80 Kg.

Controtelaio Universale



Altezza cm	Luce cm	Porta cm	Profondità cm	Prezzo €/cad
222	da 70 a 100	da 60 a 90	8,0	16,90
222	da 70 a 100	da 60 a 90	10,5	17,30
222	da 70 a 100	da 60 a 90	12,0	18,90
222	da 70 a 100	da 60 a 90	15,0	28,70

Adeguamento Dimensionale

Nel controtelaio universale sono previste incisioni per facilitare il taglio nelle misure desiderate



Scale

Scale Retrattili con Cassonetto

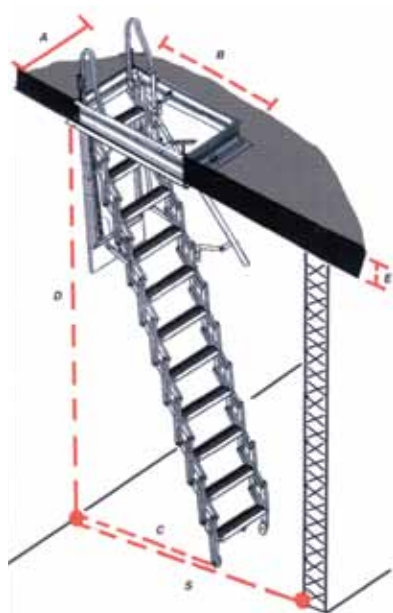

Dimensioni cm	Altezza cm	Prezzo €/cad
50x70	270/300	472,30
50x80	270/300	472,30
50x90	270/300	472,30
50x100	270/300	472,30
60x80	270/300	472,30
70x70	270/300	472,30
70x80	270/300	472,30
70x90	270/300	472,30
70x100	270/300	472,30
70x110	270/300	472,30
70x120	270/300	472,30
70x130	270/300	472,30

Scale retrattili a parallelogramma in acciaio stampato, costruite, complete di staffe di fissaggio leva apriscala, corrimano telescopico e maniglioni di sbarco superiori



Dati riferiti alle scale in versione standard e con un'altezza netta vano di 300 cm

a	da 45 a 70 cm
b	da 70 a 130 cm (a seconda del modello)
c	ca. 150 cm
d	max 305 cm
e	da 16 a 30 cm
s	ca. 180 cm

A richiesta è possibile motorizzare le scale

Scale Retrattili a Parete Verticale



Dimensioni cm	Altezza cm	Prezzo €/cad
70x90		935,40
70x100		935,40
70x120		977,50

Scale retrattili a parallelogramma in acciaio stampato

Scala Retrattile MOTORIZZATA con Cassonetto



Dimensioni cm	Altezza cm	Prezzo €/cad
60X90	270/300	2.000,00
60X100	270/300	2.000,00
60X110	270/300	2.000,00
60X120	270/300	2.000,00
70x90	270/300	2.000,00
70x100	270/300	2.000,00
70x110	270/300	2.000,00
70x120	270/300	2.000,00

La scala retrattile motorizzata soffitta AutoAttic è una scala a soffietto perfetta per accedere alla soffitta anche nel caso si utilizzi come stanza abitativa. Tramite il motore elettrico azionato dal telecomando in policarbonato, può essere aperta e chiusa con un semplice click sia dal piano inferiore che dal piano superiore. La scala è stabile e sicura e certificata UNI EN 14975:2010 per una portata fino a 260 kg al centro della rampa e per altezze fino a 3 metri. Consente di raggiungere il sottotetto con estrema facilità. La sicurezza risulta essere massima con l'installazione del doppio corrimano opzionale. La scala si integra bene nel contesto d'arredo in quanto il telaio è incassato nel vano del solaio e quindi quasi a totale scomparsa.

Scala retrattile motorizzata soffitta: prezzi

La scala AutoAttic ha il suo prezzo base che varia a seconda delle dimensioni della botola e dell'altezza del vano richiesta. Può essere accessoriata con vari optional.

Quando scegliere questa scala per soffitta

La scala è ideale per l'accesso a sottotetti anche nel caso si utilizzi il solaio come camera da letto, in quanto il motore elettrico può essere azionato sia dal basso che dall'alto con estrema silenziosità. Per il massimo delle caratteristiche si veda anche la versione "AutoAttic Vip" con batteria tampone e radiocomando in acciaio.

LA SCALA SICURA " AutoAttic® Vip H270 "

N°	Descrizione/Description
1	Concetto di sostegno
2	Tenditore di sostegno
3	Ancoraggio di discesa sinistra
4	Nervo-Telaio
5	Ancoraggio di discesa destra
6	Tondo di scorrimento
7	Base pantografo sinistra
8	Pannello in multistrato
9	Aziutatore elettromeccanico
10	Supporto gruppo scala
11	Ovale con attacco
12	Paese scala
13	Ruota antiskid
14	Barra stabilizzatrice
15	Radiocomando in acciaio

E' FATTO DIVIETO DI
 Modificare o manomettere, anche parzialmente la scala.
 Murare il nervo-telaio al solaio.
 Per eventuali modifiche consultare il costruttore.

La scala è progettata per avere un'inclinazione di circa 66°.
 E' consigliato lubrificare i leverismi e tutte le cerniere della scala.
 Montare il nervo-telaio in bolla per garantire un corretto funzionamento.
 Il costruttore si riserva il diritto di apportare modifiche senza alcun preavviso.

Vetromattoni neutri a montaggio verticale

Neutri ondulati		Modello	Dimensioni cm	Peso kg	N. pezzi per m ²	N. pezzi per scatola	Prezzo €/cad
	3240/DO	24x24x8	4,1	16	4	20,60	
	24/O sat	24x24x8	4,1	16	4	39,75	
	3190/DO	19x19x8	2,3	25	5	10,95	
	19/O sat 1	19x19x8	2,3	25	5	27,80	
	19/O sat	19x19x8	2,3	25	5	25,60	

Neutri lisci		Modello	Dimensioni cm	Peso kg	N. pezzi per m ²	N. pezzi per scatola	Prezzo €/cad
	3240/DT	24x24x8	4,1	16	4	20,60	
	24/T sat	24x24x8	4,1	16	4	39,75	
	3190/DT	19x19x8	2,3	25	5	13,40	
	19/T sat 1	19x19x8	2,3	25	5	27,80	
	19/T sat	19x19x8	2,3	25	5	25,60	

Neutri mezzi ondulati e lisci		Modello	Dimensioni cm	Peso kg	N. pezzi per m ²	N. pezzi per scatola	Prezzo €/cad
	3211/DO	24x11,5x8	2,2	32	4	14,10	
	3211/O sat	24x11,5x8	2,2	32	4	27,95	
	3211/DT	24x11,5x8	2,2	32	5	14,10	
	3211/T sat	24x11,5x8	2,2	32	5	27,95	
	3109/DO	19x9x8	1,4	50	5	9,80	
	3109/O sat	19x9x8	1,4	50	5	20,45	
	3109/DT	19x9x8	1,4	50	5	9,80	
	3109/T sat	19x9x8	1,4	50	5	20,45	

Neutri altri disegni

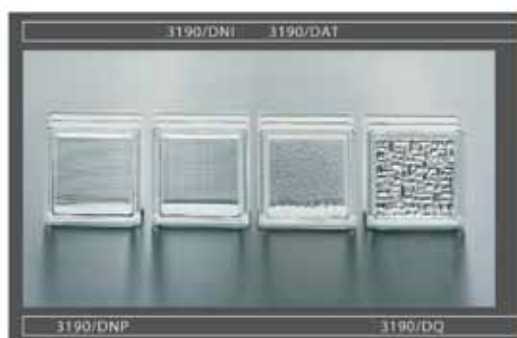

Modello	Dimensioni cm	Peso kg	N. pezzi per m ²	N. pezzi per scatola	Prezzo €/cad
3240/DO	24x24x8	4,1	16	4	20,60
3240/DI	24x24x8	4,1	16	4	20,60
3190/DP	19x19x8	2,3	25	5	12,35
19/P sat	19x19x8	2,3	25	5	25,60
3190/DI	19x19x8	2,3	25	5	12,35
3190/DNP	19x19x8	2,3	25	5	13,25
3190/DNI	19x19x8	2,3	25	5	13,25
3190/DAT	19x19x8	2,3	25	5	13,25
3190/DQ	19x19x8	2,3	25	5	13,25



Neutri formati speciali





Modello	Dimensioni cm	Peso kg	N. pezzi per m ²	N. pezzi per scatola	Prezzo €/cad
3300/DO	30x30x8	6,8	10	3	36,05
3300/DT	30x30x8	6,8	10	3	36,05

Neutri triangolari



Modello	Dimensioni cm	Peso kg	N. pezzi per m ²	N. pezzi per scatola	Prezzo €/cad
TR/DO	17,2x17,2x23,6x8	1,4	50	10	45,50
TR/O sat	17,2x17,2x23,6x8	1,4	50	10	60,50
TR/DT	17,2x17,2x23,6x8	1,4	50	10	45,50
TR/T sat	17,2x17,2x23,6x8	1,4	50	10	60,50

Ondulato argentato	Modello	Dimensioni cm	Peso kg	N. pezzi per m ²	N. pezzi per scatola	Prezzo €/cad
	Argentato	19X19x8	2,3	27	5	20,60

Ondulato importazione	Modello	Dimensioni cm	Peso kg	N. pezzi per m ²	N. pezzi per scatola	Prezzo €/cad
	Import	19X19x8	2,1	16	6	5,55

Neutri angolare esagonale e quadrato	Modello	Dimensioni cm	Peso kg	Prezzo €/cad
	1. angolare esagonale/DO	14,4x11x19	1,9	47,15
	2. angolare esagonale/DT	14,4x11x19	1,9	47,15
	3. angolare quadrato/DO	9x9x19	1,5	47,15
	4. angolare quadrato/DT	9x9x19	1,5	47,15

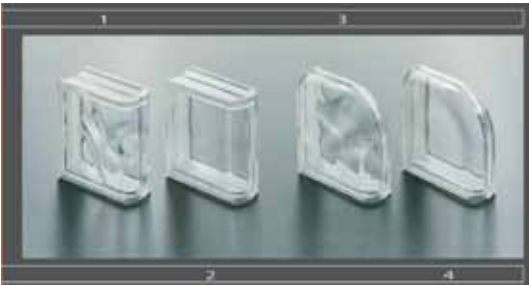
Neutri terminali lineari e curvi	Modello	Dimensioni cm	Peso kg	Prezzo €/cad
	1. terminale lineare/DO	19x19x8	2,9	35,35
	2. terminale lineare/DT	19x19x8	2,9	47,15
	3. terminale curvo/DO	19x19x8	2,9	35,35
	4. terminale curvo/DT	19x19x8	2,9	47,15

Tegola marsigliese - coppo	Modello	Dimensioni cm	Peso kg	Prezzo €/cad
	1. Tegola marsigliese	39,5x23	3,2	25,05
	2. Coppo	17,5x14x44	2	30,20

Vetromattoni neutri pavimentazione

Pavimentazione DS	Modello	Dimensioni cm	Peso kg	N. pezzi per m ²	N. pezzi per scatola	Prezzo €/cad
	3190/DS	19X19x8	2,8	20,7	5	17,20
	3190/DSC	19X19x8	3,8	20,7	5	20,40

Pavimentazione DA	Modello	Dimensioni cm	Peso kg	N. pezzi per m ²	N. pezzi per scatola	Prezzo €/cad
	3013/F	14,5x14,5x5	1,4	32,6	10	10,70
	3019/MF	19x19x7	2,5	20,7	6	16,15
	3013/DSF	14,5x14,5x11	2,8	32,6	6	24,65
	3200/PS	20x20x2,2	1,9	19,8	10	13,25
	3190/DA	19x19x8	20,7	20,7	5	17,70

Vetromattoni colorati

	Modello	Dimensioni cm	Peso kg	N. pezzi per m ²	N. pezzi per scatola	Prezzo €/cad
Blu trasparenti 	19/O-T	19x19x8	2,3	25	5	22,35
	3109/O-T	19x19x8	1,4	50	5	17,85

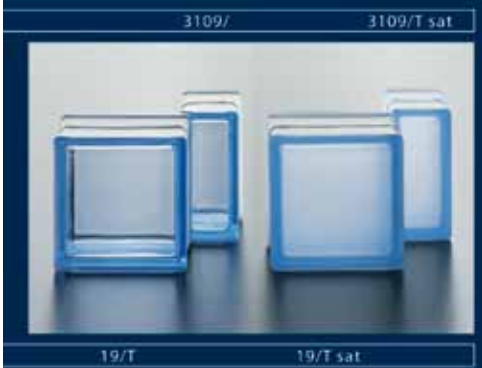
	Modello	Dimensioni cm	Peso kg	N. pezzi per m ²	N. pezzi per scatola	Prezzo €/cad
Blu satinati 	19/O-T sat	19x19x8	2,3	25	5	25,60
	3109/O-T sat	19x9x8	1,4	50	5	20,45

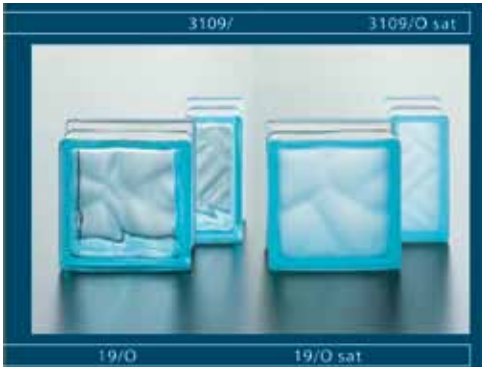
	Modello	Dimensioni cm	Peso kg	N. pezzi per m ²	N. pezzi per scatola	Prezzo €/cad
Acquamarina trasparenti 	19/O-T	19x19x8	2,3	25	5	22,35
	3109/O-T	19x9x8	1,4	50	5	17,85

	Modello	Dimensioni cm	Peso kg	N. pezzi per m ²	N. pezzi per scatola	Prezzo €/cad
Acquamarina satinati 	19/O-T sat	19x19x8	2,3	25	5	25,60
	3109/O-T sat	19x 9x8	1,4	50	5	20,45

	Modello	Dimensioni cm	Peso kg	N. pezzi per m ²	N. pezzi per scatola	Prezzo €/cad
--	---------	---------------	---------	-----------------------------	----------------------	--------------

Turchese trasparenti

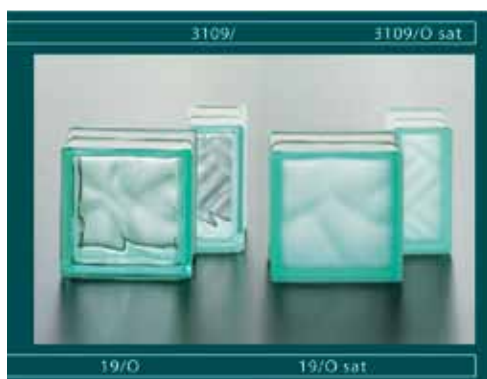

19/O-T	19x19x8	2,3	25	5	22,35
3109/O-T	19x9x8	1,4	50	5	17,85

	Modello	Dimensioni cm	Peso kg	N. pezzi per m ²	N. pezzi per scatola	Prezzo €/cad
--	---------	---------------	---------	-----------------------------	----------------------	--------------

Turchese satinati

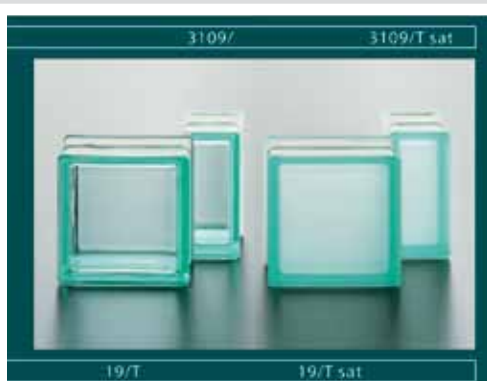

19/O-T sat	19x19x8	2,3	25	5	25,60
3109/O-T sat	19x9x8	1,4	50	5	20,45

	Modello	Dimensioni cm	Peso kg	N. pezzi per m ²	N. pezzi per scatola	Prezzo €/cad
--	---------	---------------	---------	-----------------------------	----------------------	--------------

Verde trasparenti



19/O-T	19x19x8	2,3	25	5	22,35
3109/O-T	19x9x8	1,4	50	5	17,85

	Modello	Dimensioni cm	Peso kg	N. pezzi per m ²	N. pezzi per scatola	Prezzo €/cad
--	---------	---------------	---------	-----------------------------	----------------------	--------------

Verde satinati



19/O-T sat	19x19x8	2,3	25	5	25,60
3109/O-T sat	19x9x8	1,4	50	5	20,45

Lilla trasparenti



Modello	Dimensioni cm	Peso kg	N. pezzi per m ²	N. pezzi per scatola	Prezzo €/cad
19/O-T	19x19x8	2,3	25	5	22,35
3109/O-T	19x9x8	1,4	50	5	17,85

Lilla satinati



Modello	Dimensioni cm	Peso kg	N. pezzi per m ²	N. pezzi per scatola	Prezzo €/cad
19/O-T sat	19x19x8	2,3	25	5	25,60
3109/O-T sat	19x9x8	1,4	50	5	20,45

Nordica trasparenti

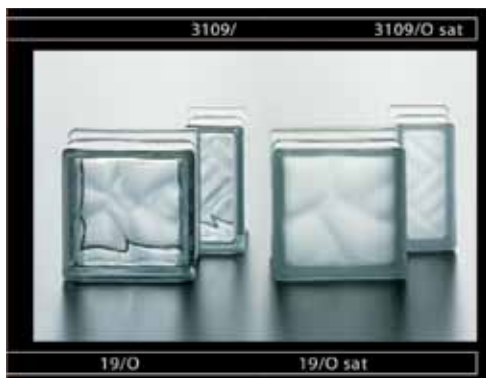

Modello	Dimensioni cm	Peso kg	N. pezzi per m ²	N. pezzi per scatola	Prezzo €/cad
19/O-T	19x19x8	2,3	25	5	22,35
3109/O-T	19x9x8	1,4	50	5	17,85

Nordica satinati

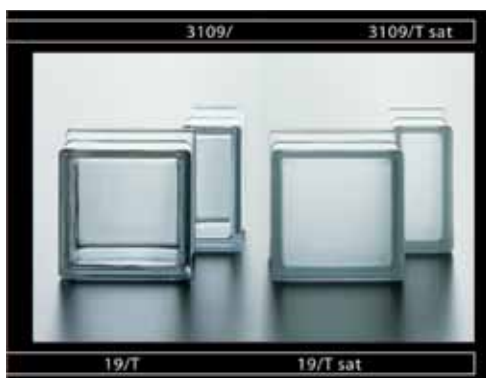

Modello	Dimensioni cm	Peso kg	N. pezzi per m ²	N. pezzi per scatola	Prezzo €/cad
19/O-T sat	19x19x8	2,3	25	5	25,60
3109/O-T sat	19x9x8	1,4	50	5	20,45

	Modello	Dimensioni cm	Peso kg	N. pezzi per m ²	N. pezzi per scatola	Prezzo €/cad
--	---------	---------------	---------	-----------------------------	----------------------	--------------

Ametista trasparenti



19/O-T	19x19x8	2,3	25	5	22,35
3109/O-T	19x9x8	1,4	50	5	17,85

	Modello	Dimensioni cm	Peso kg	N. pezzi per m ²	N. pezzi per scatola	Prezzo €/cad
--	---------	---------------	---------	-----------------------------	----------------------	--------------

Ametista satinati



19/O-T sat	19x19x8	2,3	25	5	25,60
3109/O-T sat	19x9x8	1,4	50	5	20,45

	Modello	Dimensioni cm	Peso kg	N. pezzi per m ²	N. pezzi per scatola	Prezzo €/cad
--	---------	---------------	---------	-----------------------------	----------------------	--------------

Rosa trasparenti



19/O-T	19x19x8	2,3	25	5	22,35
3109/O-T	19x9x8	1,4	50	5	17,85



	Modello	Dimensioni cm	Peso kg	N. pezzi per m ²	N. pezzi per scatola	Prezzo €/cad
--	---------	---------------	---------	-----------------------------	----------------------	--------------

Rosa satinati



19/O-T sat	19x19x8	2,3	25	5	25,60
3109/O-T sat	19x9x8	1,4	50	5	20,45

Accessori per vetromattoni

Telaio apribile	Dimensioni interne	dimensioni esterne	Kg - peso unitario	Prezzo €/cad
 telaio apribile - 1 posto	19 x 19 x 8	21,5x22,5x9	1,6	75,70
 telaio apribile - 2 posti	19 x 39 x 8	21,5x42,5x9	2,3	93,45
telaio apribile - 4 posti	39 x 39 x 8	42x42,5x9	4,6	163,45
telaio apribile - 1 posto	24 x 24 x 8	26,5x27,5x9	1,6	122,10
telaio apribile - 2 posti	24 x 49x 8	26,5x53x9	2,3	144,70
telaio apribile - 4 posti	49 x 49x 8	52x53x9	4,6	248,70

Distanziatori per vetromattoni	Numero pezzi scatola	Prezzo €/cad
 distanziatori per fughe di cm1	100	0,30
distanziatori per fughe di cm0,5	100	0,50
distanziatori per fughe di cm0,2	100	0,50
distanziatori per pareti curve	180	0,60

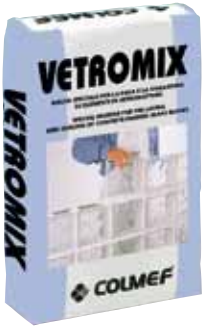
Vetromix	Kg	Prezzo €/kg
 Malta speciale per la posa e la sigillatura dei vetromattoni	10	1,85
	25	1,40

CARATTERISTICHE TECNICHE:

- Colore: bianco
- Acqua d'impasto: 22-24%
- Temperatura d'applicazione permessa: da +5°C a + 40°C
- Tempo di vita dell'impasto: 2 ore
- Temperatura di esercizio: da -30°C a +90°C
- Spessore realizzabile: da 2 a 25 mm
- Consumo: 18/20 Kg. m² per fuga da cm1

Consigli per l'impiego e la posa in opera

Costruzione in opera con distanziatori a crociera.

- 1 La posa in opera del Vetromattone è più semplice e veloce usando il distanziatore in resina sintetica. In questo caso, infatti, si procede come segue: disporre i montanti verticali a piombo e a filo vetro per garantire la verticalità dell'opera a una distanza di m 1 ÷ 1,5 ca. l'uno dall'altro.
- 2 Preparare la cassetta orizzontale di base con liste di legno, stendere lungo il perimetro una striscia di cartongesso bitumato, o altri materiali idonei, gettare il calcestruzzo o Vetromix.
- 3 Posare i distanziatori fra vetro e vetro. Si crea così un interspazio di un centimetro, che deve essere riempito con calcestruzzo o

- 4 Mettere il calcestruzzo o Vetromix sui vetri, posizionare l'armatura orizzontale tondino di Ø 6 mm - e proseguire poi nella posa delle file successive.
 - 5 Quando il calcestruzzo o Vetromix ha fatto parzialmente presa, rompere i quadri di allineamento dei cavallotti con una lieve pressione.
 - 6 Finire il pannello in Vetromattone con la stuccatura e pulire i vetri.
- Note: nelle pareti di vetromattone dove è previsto l'inserimento di telai apribili, l'interasse vincolato con i distanziatori non permette la posa degli stessi in quanto lo spazio risulta sotto dimensionato.

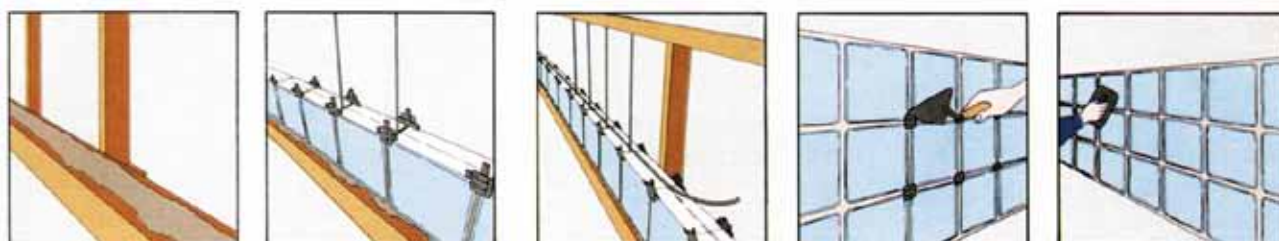

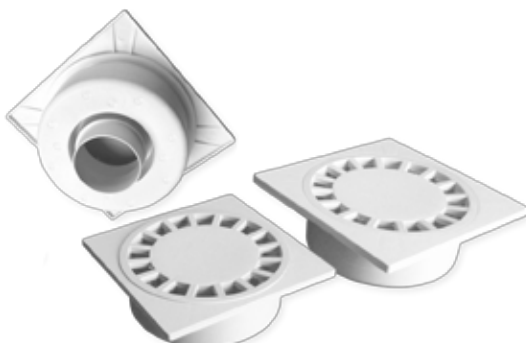

Chiusini di scarico

Chiusini di Scarico Sifonati	Dimensioni cm	Ø Scarico mm	Pezzi per Confez.	Prezzo €/cad
	10x10	40	48	1,30
	15x15	50	32	2,30
	20x20	75/80	20	5,40
	25x25	90/100	20	7,00
	30x30	100/110	8	11,80

Chiusino in abs Sifonato Scarico Laterale	Ø Scarico mm	Pezzi per Confezione	Dimensione mm	Prezzo €/cad	
	Tipo Mignon Art. 15050001	50	36	115x115	3,90
	Tipo Magnum Art. 15050002	50	42	150x150	7,50



Chiusino con scarico laterale telescopico	Ø Scarico mm	Pezzi per Confezione	Dimensione mm	Prezzo €/cad	
	Tipo Mignon	50	22	115x115	5,50
	Tipo Magnum	50	28	150x150	10,70

Chiusino con scarico laterale telescopico con griglia in acciaio	Ø Scarico mm	Pezzi per Confezione	Dimensione mm	Prezzo €/cad	
	Tipo Mignon	50	22	115x115	11,50
	Tipo Magnum	50	28	150x150	20,70

Chiusino regolabile in ABS da ISPEZIONE		Dimensione mm	Prezzo €/cad
	Chiusino regolabile in ABS da ispezione colore GRIGIO	150x150	29,17
	Chiusino regolabile in ABS da ispezione colore GRIGIO	200x200	37,20

Chiusino regolabile in ABS con telaio griglia e coperchio in acciaio INOX con PILETTA		Dimensione mm	Prezzo €/cad
	Chiusino regolabile in ABS con PILETTA colore GRIGIO	150x150	28,33
	Chiusino regolabile in ABS con PILETTA colore GRIGIO	200x200	36,00

Chiusino regolabile in ABS con telaio griglia e coperchio in acciaio INOX con PILETTA AVVITABILE		Dimensione mm	Prezzo €/cad
	Chiusino regolabile in ABS con PILETTA AVVITABILE	150x150	29,17

Chiusino regolabile con PORTA PIASTRELLA		Dimensione mm	Prezzo €/cad
 	Chiusino regolabile con porta piastrella in acciaio	130x130	27,08
	Chiusino regolabile con porta piastrella in ABS colore GRIGIO	130x130	6,40
	Chiusino regolabile con porta piastrella in ABS colore BIANCO	130x130	6,40

Canaletta per doccia in ABS con griglia in acciaio



Canaletta per doccia in ABS c/ griglia inox 40 cm

Dimensione mm

400x110

Prezzo €/cad

95,21

Canaletta per doccia in ABS c/ griglia inox 50 cm

500x110

97,20

Canaletta per doccia in ABS c/ griglia inox 60 cm

600x110

115,20

Canaletta per doccia in ABS c/ griglia inox 80 cm

800x110

120,80

Super Tubo Telescopico



Articolo

15090001

Pezzi per confezione

50

Prezzo €/cad

8,70

Serve a collegare perfettamente la cassetta di scarico con piazzamento esterno (sia essa in posizione alta che media) al vaso WC.

Il Super Tubo Telescopico è formato da 2 tronconi di tubo monolitici il cui Ø differenziato permette alla parte superiore innestata nella parte inferiore, di scorrere liberamente in senso verticale per tutta la lunghezza consentendo in altezza una regolazione millimetrica che all'occorrenza può recuperare eventuali errori di piazzamento della cassetta di scarico; la parte superiore del Super Tubo Telescopico infatti non va mai tagliata.

Manicotto Elastico Eccentrico per WC



Articolo

15090003

Pezzi per confezione

60

Prezzo €/cad

6,20

Costruito con materiale insensibile ad acidi urici e detersivi, si adatta al Ø dal mm 96 a mm 114

Manicotto Elastico Dritto per Wc



Articolo

15090004

Pezzi per confezione

60

Prezzo €/cad

6,20

Costruito con materiale insensibile ad acidi urici e detersivi, si adatta al Ø dal mm 96 a mm 114

Distanziatori e profili

Distanziatore AUTOLIVELLANTE per piastrelle	Descrizione	Blister	Conf.	Prezzo €/cad
	Cuneo STRETTO in blister	200	6000	0,14
	Cuneo MAXI in blister	100	1500	0,12
	Tirante STRETTO mm 2	100	3000	0,11
	Tirante MAXI mm 1	100	2500	0,10
	Tirante MAXI mm 2	100	2500	0,11
	Tirante MAXI mm 3	100	2500	0,12
	Pinza	1	12	17,78

Istruzioni per il montaggio

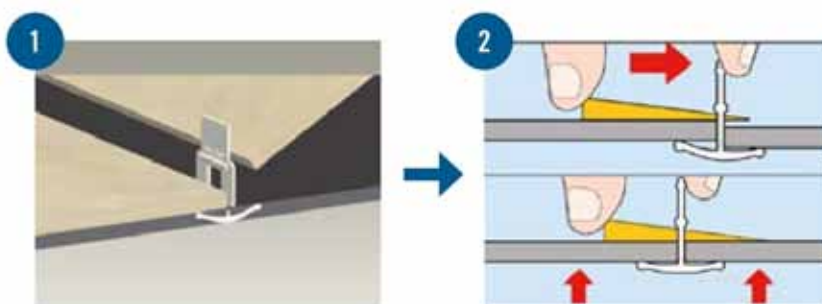

Posizionare correttamente il tirante tra le piastrelle, subito dopo inserire il cuneo nell'apposita fessura

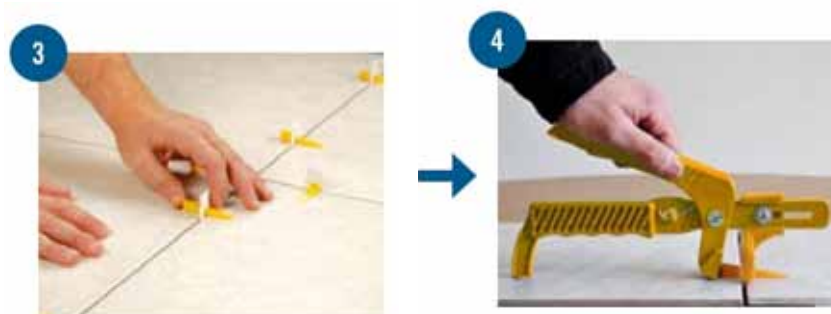

Posizionare il cuneo con le mani o con l'ausilio della nostra pinza fino a che le due superfici non sono esattamente complanari

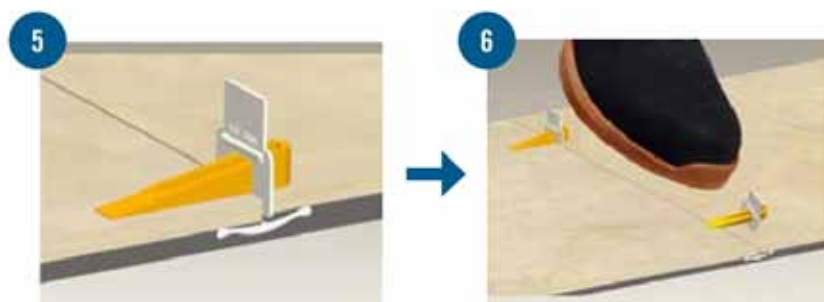

Alla maturazione della colla provvedere alla rimozione dei cunei operando un colpo deciso sulla testa del tirante

Distanziatori per piastrelle



Articolo	Dimensioni mm	Pezzi per confezione	Prezzo € /1000 pz
Distanziatore a croce			
20080001	2	15000	10,80
20080002	3	12000	10,80
20080003	4	8000	10,80
20080004	5	7500	10,80
20080005	7	7500	12,20
20080006	10	5000	21,55
Distanziatore a T			
20080010	2	25000	10,80
20080011	3	18000	10,80
20080012	4	15000	10,80
20080013	5	10000	10,80
20080014	7	8500	12,20
20080015	10	8000	21,55
Distanziatore a Cuneo			
20090002	da 0 a 5	20000	9,50
20090001	da 0 a 10	10000	14,20

Supporto per Mattonelle



Articolo	Descrizione	Pezzi per confezione	Prezzo €/cad
16060009	Supporto per Mattonelle Spessore 14 mm	260	0,30
16060010	Livellatore per supporto mm 3	500	0,30

Prodotto con materiale ad alta resistenza agli agenti atmosferici, consente di realizzare un nuovo sistema di pavimentazione sulle terrazze piane.

Distanziatore per cassero a due forchette



Articolo	Dimensioni mm	Pezzi per confezione	Prezzo € /100 pz
20120010	10	160000	2,50
20120011	15	160000	2,90
20120012	20	104000	3,70
20120013	25	80000	4,00
20120014	30	56000	7,00
20120015	40	40000	9,90

Guida a T per intonaco in plastica



Articolo	Dimensioni mt	Mt per confezione	Prezzo €/ml
20140002	2,80	140	0,30

Distanziatore alettato	Articolo	Dimensione	Mt per Confezione	Prezzo €/ml
	20020001	Ø 9 mm - L. 2 mt.	100	0,40
	20020002	Ø 12 mm - L. 2 mt.	100	0,50

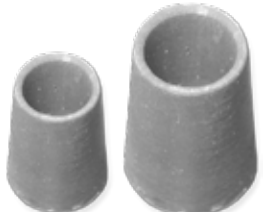
Tappo per distanziatore alettato	Articolo	Dimensione mm	Pezzi per confez	Prezzo €/cad
	20020003	9	1000	0,15
	20020004	12	1000	0,15

Smusso	Articolo	Dimensioni mm	MI per confez	Prezzo €/ml
	20040001	22x10	100	0,28
	20040003	32x15	100	0,42

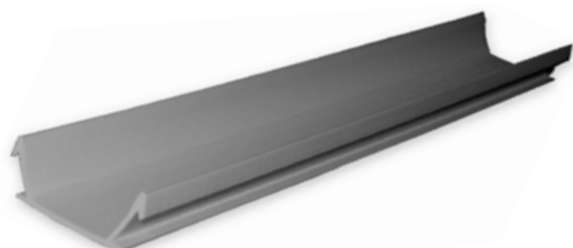
Gocciolatoio	Articolo	Dimensioni mm	MI per confez	Prezzo €/ml
	20030001	20	100	0,45
	20030002	30	100	0,50

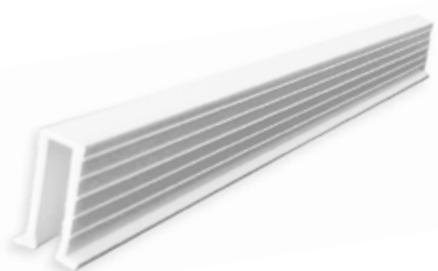
Giunto di Dilatazione	Articolo	Dimensioni mm	MI per confez	Prezzo €/ml
	20050005	5x20 grigio	100	0,80
	20050006	5x20 rosso mattone	100	0,80

Giunto di Dilatazione Forato



Articolo	Dimensioni mm	Ml per confez	Prezzo €/ml
20050001	9x26 grigio	100	0,70
20050006	9x26 rosso mattone	100	0,70

Giunto di Dilatazione a Freccia



Articolo	Dimensioni mm	Ml per confez	Prezzo €/ml
20050003	5x26 grigio	100	0,70
20050004	5x26 rosso mattone	100	0,70

Smusso con Aletta

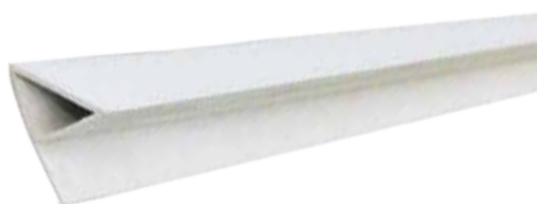

Articolo	Dimensioni mm	Ml per confez	Prezzo €/ml
20050007	20	100	0,40
20050008	30	100	0,75

Distanziatore piatto

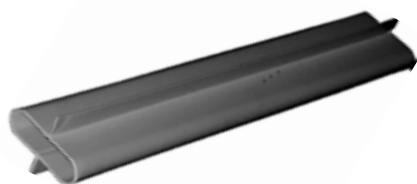

Articolo	Dimensioni mm	Ml per confez	Prezzo €/ml
20030001	25	100	0,85

Profilo proteggi angolo PVC bianco



H mm	Dimensioni mt	Mt per Confez.	Prezzo €/ml
6	2,60	234	0,50
8	2,60	208	0,55
10	2,60	156	0,80

Capsule per profili

Articolo	Dimensioni mm	Pezzi per confez	Prezzo €/cad
20130001	8	100	0,75
20130002	10	100	0,75

In polipropilene

Profilo proteggi angolo PVC Colorato

H mm	Colore	Dimensioni mt	Mt per Confez.	Prezzo €/ml
8	rosa	2,60	156	0,90
8	grigio	2,60	156	0,90
8	giallo	2,60	156	0,90
8	celeste	2,60	156	0,90
10	rosa	2,60	143	1,15
10	grigio	2,60	143	1,15
10	giallo	2,60	143	1,15
10	celeste	2,60	143	1,15

Paraspigolo in plastica sotto intonaco con testa arrotondata

Articolo	Dimensioni mt	Mt per confez	Prezzo €/ml
20140001	2,50	150	0,70

Profilo proteggi angolo in Alluminio

H mm	Lunghezza mt	Mt per confez	Prezzo satinato €/ml	Prezzo lucido €/ml
8	2,50	35	4,58	5,10
10	2,50	30	4,72	5,19
12	2,50	25	5,24	5,67

Profilo proteggi angolo in Acciaio

H mm	Lunghezza mt	Mt per confez	Prezzo satinato €/ml	Prezzo lucido €/ml
8	2,50	35	9,44	8,97
10	2,50	125	9,92	9,44
12,5	2,50	125	10,39	9,92

Sguscio in PVC

H mm	Lunghezza mt	Mt per confez	Prezzo €/ml
8	2,60	52	2,22
10	2,60	52	2,36

Contenitori a bocca di leone

Contenitore a Bocca di Leone		Sigla del Contenitore	Sigla del Divisorio	Portata Kg Sovrappos.	Dimensioni cm FxPxH	Capacità lt	Maglia mm	Prezzo €/cad
	È nettamente il modello più venduto per le proporzioni delle sue misure e per il rapporto capacità prezzo	C2 ds	D2	120 IV	105x68x48	300	46x46	130,00
	Identico al precedente (si possono montare insieme) solo con maglia più fitta.	C2 p	D2 p	120 IV	105x68x48	300	24x46	135,00
	È il modello più piccolo ottimo per pile sino alla VI sovrapp. (mt. 1,60), per altezze maggiori adottare il C12	MT6	D6	35 V	66x43x26	65	26x46	83,20
	Molto aggraziato adatto per espositori	MT8	D1	60 V	66x46x35	88	24x46	94,80
	Dopo il C2 ds è il modello più venduto, ottimo per inserirvi molti divisorii	C12	D1	80 V	105x46x35	140	24x46	104,00
	È l'unico modello con maglia molto fitta. Per altro uguale al C12	C12 s	D1 s	90 V	105x46x35	170	12x46	121,00
	Alternativo al C12, ma con maglia più larga	C17	D7	90 V	105x92x48	170	46x46	108,00
	Consigliato per oggetti lunghi almeno 13 cm, data la profondità del contenitore	C3	D3	110 IV	105x92x48	410	46x46	169,20
	Il modello più grande, ottimo per grandi stoccaggi	C5	D5	110 III	105x92x70	600	46x46	212,50

Divisori per Contenitori a Bocca di Leone



	Articolo	Prezzo €/cad
Divisorio	D2	18,48
Divisorio	D2p	20,60
Divisorio	D6	13,80
Divisorio	D1 D7	16,00
Divisorio	D1 s	16,40
Divisorio	D3	21,00
Divisorio	D5	26,60
Lavagna Portapezzi in PVC		3,40

Mobili, lavatoi e accessori bagno

Lavatoio Blanco	Articolo	Descrizione	Colore	Dim. cm	Prezzo €/cad
	Blanco	Lavatoio in resina con tavola ribaltabile completo di sifone	bianco	50x50 h 84	148,00

Lavatoio Lindo 1 anta	Articolo	Descrizione	Dimensioni cm			Prezzo €/cad
			Larg	Prof	h	
	6701	Completo di mobile, vasca, asse sifone	45	50	84	243,40
	6702		45	60	84	256,00

Lavatoio Lindo 2 ante	Articolo	Descrizione	Dimensioni cm			Prezzo €/cad
			Larg	Prof	h	
	6712	Completo di mobile, vasca, asse sifone	60	45	84	255,30
	6703		60	50	84	256,00
	6704		60	60	84	268,30

Lavatoio Lindo con serranda	Articolo	Descrizione	Dimensioni cm			Prezzo €/cad
			Larg	Prof	h	
	6705	Completo di mobile, vasca, asse sifone	45	50	84	255,80
	6708		60	60	84	279,90
	6711		50	50	84	268,30

Vasca a muro completa	Articolo	Descrizione	Dimensioni cm			Prezzo €/cad
			Larg	Prof	h	
	8007	Pilozzo	57	43	27	53,40

Mobile raccolta differenziata	Articolo	Descrizione	Dimensioni cm			Prezzo €/cad
			Larg	Prof	h	
	6105	Mobile raccolta differenziata	60	50	87	197,40

Griglie aerazione

Griglia Aerazione in Pvc		Dimensioni cm	Confezione pz	Prezzo €/cad
	Griglia Aerazione	15x20	50	1,20
	Griglia Aerazione	12x36	28	1,65
	Griglia Aerazione	23x23	30	1,76
	Griglia Aerazione	60	100	0,44
	Griglia Aerazione	80	100	0,44
	Griglia Aerazione	100	100	0,55
	Griglia Aerazione	120	70	0,77
	Griglia Aerazione	140	50	1,87
	Griglia Aerazione	160	50	2,09
	Griglia Aerazione	200	30	2,42
	Griglia Aerazione universale	da 63 a 125		1,98
	Griglia Aerazione universale	da 120 a 160		2,53

Griglia Aerazione Rame con retina		Misure cm	Confezione	Prezzo €/cad
	Griglia Aerazione in blister	14x14	100	9,90
	Griglia Aerazione in blister	14x28	50	15,40
	Griglia Aerazione in blister	14x36	40	20,35
	Griglia Aerazione in blister	22x23	40	21,67
<p>Il Blister è completo di viti e tasselli per il montaggio delle griglie</p> <p>Griglia universale: particolare del fissaggio a muro</p> 	Griglia Aerazione universale	da 63 a 125		14,96
	Griglia Aerazione universale	da 120 a 160		22,55
	Griglia Aerazione	80	30	10,45
	Griglia Aerazione	100	30	12,87
	Griglia Aerazione	120	22	17,16
	Griglia Aerazione	140	22	20,24
	Griglia Aerazione	150	22	21,56
	Griglia Aerazione	160	15	23,10
	Griglia Aerazione	180	15	28,27
	Griglia Aerazione	200	12	28,93

Griglia Aerazione in rame con bocchaglio in plastica		Diametro mm	Confezione pz	Prezzo €/cad
	Griglia Aerazione	80	30	6,93
	Griglia Aerazione	100	30	8,25
	Griglia Aerazione	120	24	11,33
	Griglia Aerazione	150	22	14,96

Rete Elettrosaldata	Spessore mm	Pannello cm	Maglia mm	Prezzo €/cad
	1,4	100x200	50x50	3,00
	1,8	100x200	50x50	4,00

Pannelli in rete elettrosaldata zincata per armatura di pavimenti in genere, pavimenti in piastrelle, galleggianti, riscaldanti, balconi, facciate (piscine, marciapiedi, rampe..)

Diametro filo indicativo tolleranza ± 10%:

trasversale 1,6 mm; resistenza 650 - 700 Nw/mm²

Longitudinale 1,6 mm; resistenza 650 - 700 Nw/mm² zincatura commerciale. Peso: kg 1,7 ca al pannello



Rete in fibra di vetro per massetto	Dimensione rotolo mt	Peso g/m ²	Resistenza media longitudinale trasversale	Prezzo €/ m ²
	1x100	130	21	2,58

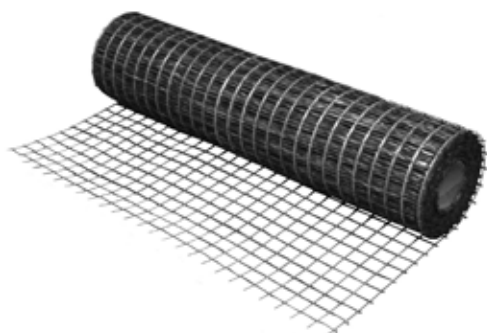

Rete per armatura massetto, prodotta in filati di fibra di vetro. Leggera ma molto resistente, è semplice da trasportare e installare ed è duttile in quanto si adatta alle irregolarità del pavimento e delle pareti.

- maglia 40x40
- apprettatura anti-alkalina: gli alcali del cemento non la danneggiano
- elevata inerzia chimica
- non arrugginisce
- fornita in rotoli
- additivo antifiamma disponibile su richiesta
- per non alterarne le caratteristiche, il prodotto deve essere conservato in luogo asciutto e al riparo da fonti di calore



per l'edilizia



Condizioni Generali di Vendita

1. La merce viaggia a rischio e pericolo del Committente, anche se resa franco destino. La responsabilità cessa in ogni caso con la consegna al vettore.
2. I reclami per difetti della merce dovranno, sotto pena di decadenza, essere avanzati entro 8 gg. dall'effettivo arrivo a destinazione e sempre a materiale non posto in opera.
3. La Ditta declina ogni responsabilità per una eventuale non perfetta riuscita della posa in opera del materiale, così come non risponde per alterazioni, avarie od usure che il materiale stesso posto in opera dovesse subire in dipendenza di sollecitazioni naturali, di errata manutenzione o modalità di conservazione che non rientrino nei limiti della materia prima utilizzata.
4. Le epoche di consegna che la Ditta annoterà nella conferma d'ordine, sono da ritenersi indicative e non impegnative. Non si accoglierà pertanto la richiesta di eventuali danni che il Committente abbia a reclamare per ritardata consegna.
5. Le merci sono vendute con patto di riservato dominio ai sensi degli art. 1523 e segg. del Codice Civile. Di conseguenza sino al totale pagamento dell'intero prezzo, eventuali interessi ed accessori tutti, esse rimarranno di proprietà della Ditta Redil.
6. I pagamenti devono essere effettuati nella Ns. sede in Gubbio nella valuta convenuta e con le modalità e nei termini indicati nella commissione o nella fattura. I pagamenti al ricevimento merce sono validi se effettuati entro 10 gg. dalla data della fattura.
7. In caso di ritardato pagamento saranno addebitati gli interessi di mora nella misura corrispondente al "prime rate" praticato all'epoca dagli Istituti Bancari, aumentato di due punti.
8. Le fatture emesse dalla Ditta REDIL si intendono accettate se non contestate con lettera racc. entro 8 gg. dal ricevimento.
9. Le eventuali contestazioni sulla merce non dispensano il Committente dal provvedere al pagamento nei termini stabiliti.
10. Non è consentito al Committente di respingere o ritornare la merce ricevuta senza la previa, espressa autorizzazione della Ditta REDIL.
11. Nessuna modifica o deroga alle presenti condizioni di vendita avrà efficacia tra le parti, se non risulterà espressamente da accordo scritto.
12. Per ogni eventuale controversia sarà competente il Foro di Perugia.

Edizione 2018

Chiuso in tipografia il 7 maggio 2018

Tutte le immagini riportate nel seguente catalogo hanno il solo scopo di rappresentare il prodotto e possono non corrispondere al prodotto in vendita.
Fatto salvo gli errori di stampa

2018

Catalogo
INTERNI



Redil S.r.l.

Zona Industriale Padule
06024 Gubbio (Pg) - Italia
Tel. +39 075 9291031
Fax +39 075 9291537
+39 075 9293151
redil@redil.it
www.redil.it

REDIL[®]

20
18

Catalogo
**ISOLANTI E
IMPERMEABILIZZANTI**



Indice alfabetico dei prodotti

Accoppiato polistirene estruso	<i>pag.</i>	23	Mineral Wool 35	"	6
Accoppiato polistirene estruso (pannelli)	"	23	Pannelli in lane minerali, specifiche di isolamento	"	15
Adesivo e sigillante bituminoso tixophalte	"	36	Pannelli termoisolanti in poliuretano tipo Copertura	"	18
Aerante Liquido	"	34	Pannelli termoisolanti in poliuretano tipo Parete Battentato	"	18
Asfalto a freddo	"	31	Pannelli termoisolanti in poliuretano tipo Sfiammabile	"	18
BC Seal Band	"	32	Pannelli TP 216 (Pannello parete)	"	16
B - Flex-N	"	21	Pannelli TP 238	"	17
Bond Cement	"	31	Pannelli termoisolanti in polistirene estruso	"	22
Catramina W-BIT	"	32	Requisiti energetici degli edifici	"	4
Cemento plastico	"	30	Ritardante	"	34
Conglomerato bituminoso	"	35	Rotoli TI 212 (Feltro Thermo)	"	16
Disarmante ecologico 3S pronto all'uso	"	33	Schermo 2 idrorepellente	"	33
Disarmante ecologico 2E emulsionabile	"	33	Scudo System	"	30
DP7	"	11	Skermo terrazze	"	30
Drain gum bullonato	"	29	Silicone acetico universale	"	37
Ecoimprimer	"	32	Silicone acrilico verniciabile	"	38
Fibra Ceramica	"	17	Silicone alta temperatura	"	37
Guaina antiradice	"	25	Silicone antimuffa per sanitari	"	37
Guaina liquida (bianca, grigia, rossa)	"	30	Silicone neutro elastico	"	38
Guaina Poliестere	"	27	Silicone neutro elastico per manufatti metallici	"	38
Guaina Poliестere ardesiata GRIGIA	"	26	Sistema Isolamento Termico e il quadro normativo	"	5
Guaina Poliестere ardesiata ROSSO	"	26	Smart Roof All-Fix Thermal	"	10
Guaina Poliестere ardesiata VERDE	"	26	Smart Roof Thermal	"	8
Guttafol Barriera Vapore Riflettente 160	"	28	Smart Wall	"	12
Guttafol Telo Traspirante 135	"	28	Sughero agglomerato	"	19
Guttafol Freno Vapore 160	"	28	Sughero super compresso	"	20
Guttasilent	"	21	Tecnoasfalt	"	35
Idrofugo in polvere	"	34	Termoisolanti in Polistirene Estruso, specifiche	"	22
Keifom TA	"	20	UP Schiuma poliuretanic multiposizione manuale	"	36
KeyPlus	"	21	Vernice alluminio Ecosilverall	"	33
Lana di roccia / alluminio	"	16	WIND Schiuma poliuretanic coppi e tegole classe b2 manuale	"	36
Latex (lattice)	"	34	Winglue	"	31
Membrana autoadesiva ardesiata	"	27	Wingrip bituminoso	"	31
Membrane in bitume ossidato autoprotette alluminio	"	27	Wingrip Evo	"	34
Membrane in bitume ossidato autoprotette rame	"	27	Wingum Plus H2o	"	31

Lane Minerali

Mineral Wool 35 / Smart Roof Thermal / Smart Roof All-Fix Thermal / DP7 / Smart Wall / Rotoli TI 212 / Pannelli TP 216 / Lana di roccia / alluminio / Pannelli TP 238 / Fibra Ceramica /



Lane Minerali

Pannelli in Poliuretano

Pannelli termoisolanti in poliuretano tipo Parete Battentato / Pannelli termoisolanti in poliuretano tipo Copertura / Pannelli termoisolanti in poliuretano tipo Sfiammabile



Pannelli in Poliuretano

Sughero

Sughero agglomerato / Sughero super compresso



Sughero

Pannelli e rotoli in Polietilene

Keifom TA / Guttasilent / B - Flex-N / KeyPlus /

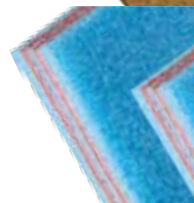

Pannelli e rotoli in polietilene

Termoisolanti in Polistirene Estruso

Pannelli termoisolanti in polistirene estruso / Accoppiato polistirene estruso / Accoppiato polistirene estruso (pannelli)



Termoisolanti in poliestere estruso

Membrane Bituminose

Guaina Poliестere / Guaina Poliестere ardesiata grigia / Guaina Poliестere ardesiata rosso / Guaina Poliестere ardesiata verde / Membrane in bitume ossidato autoprotette alluminio / Membrane in bitume ossidato autoprotette rame / Membrana autoadesiva ardesiata / Guaina antiradice
GUAINE TRASPIRANTI: Guttafol Freno Vapore 160 / Guttafol Telo Traspirante 135 / Guttafol Barriera Vapore Riflettente 160 / Drain gum bullonato

IMPERMEABILIZZANTI ECOLOGICI: Guaina liquida (bianca, grigia, rossa) / Asfalto a freddo / Cemento plastico / Scudo System / Wingum Plus H2o / Wingrip bituminoso / Skerma Terrazze / Winglue / Bond Cement / BC Seal Band / Winflex Joint Band

PROTETTIVI E DISARMANTI: Ecoimprimer / Catramina W-BIT / Vernice alluminio Ecosilverall / Disarmante ecologico 3S / Disarmante ecologico 2E / Schermo 2 idrorepellente

ADDITIVI E PROMOTORI DI ADESIONE: Idrofugo in polvere / Ritardante / Aerante Liquido / Latex (lattice) / Wingrip Evo

CONGLOMERATO BITUMINOSO - TECHNOASFALT

PRODOTTI SIGILLANTI: Adesivo e sigillante bituminoso tixophalte / UP Schiuma poliuretanic multiposizione manuale / WIND Schiuma poliuretanic coppi e tegole classe b2 manuale

SILICONI: Silicone acetico universale / Silicone antimuffa per sanitari / Silicone alta temperatura / Silicone neutro elastico / Silicone neutro elastico per manufatti metallici / Silicone acrilico verniciabile

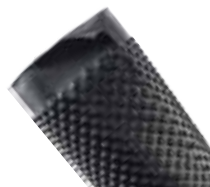
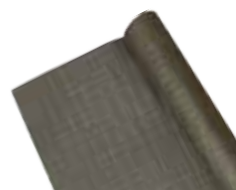

Membrane bituminose

Requisiti energetici degli edifici

Valori limite della Trasmittanza termica (U espressa in W/m^2K) dal 1° gennaio 2010

Zona climatica	Trasmittanza termica delle strutture opache verticali	Trasmittanza termica delle coperture	Trasmittanza termica dei pavimenti (verso l'esterno o verso locali non riscaldati)
A	0,62	0,38	0,65
B	0,48	0,38	0,49
C	0,40	0,38	0,42
D	0,36	0,32	0,36
E	0,34	0,30	0,33
F	0,33	0,29	0,32

Divisori

Valori limite della Trasmittanza termica:

$U_{\text{divisorio}} \leq 0,80 \text{ W/m}^2\text{K}$

- per tutti i divisori (verticali e orizzontali) di separazione tra edifici o unità immobiliari confinanti
- per tutte le strutture opache che delimitano verso l'ambiente esterno gli ambienti non dotati di impianti di riscaldamento
- in caso di ristrutturazioni totali, solo per classi C,D,E,F

Condizione estiva

Per le località in cui il valore medio mensile dell'irradianza sul piano orizzontale del mese di massima insolazione I_m , $s \geq 290 \text{ W/m}^2$ (ad esclusione della zona F), il DPR 59/2009 introduce nuove indicazioni sui metodi di valutazione delle strutture opache, in alternativa alla verifica del valore di massa superficiale ($M_s \geq 230 \text{ Kg/m}^2$).

Nel periodo estivo, al fine di garantire il benessere abitativo e il contenimento dei fabbisogni energetici per il condizionamento, è necessario limitare il dispendio eccessivo di frigorifici; per questo motivo è importante che l'involucro esterno possieda una buona inertezza termica, in grado di smorzare l'onda termica incidente sull'edificio, responsabile di un rapido surriscaldamento degli ambienti interni.

Mappa delle zone climatiche

A: ■ B: ■ C: ■ D: ■ E: ■ F: ■



Per le pareti opache verticali ad eccezione di quelle nel quadrante Nord-Ovest / Nord / Nord-Est:

la massa superficiale M_s (calcolata secondo la definizione dell'All. A del Dlgs 192/05 come massa superficiale della parete opaca compresa la malta dei giunti ed esclusi gli intonaci) sia superiore di 230 kg/m^2 o in alternativa che il valore del modulo della Trasmittanza termica periodica (Y_{ie}) sia inferiore a $0,12 \text{ W/m}^2\text{K}$.

Per tutte le pareti opache orizzontali ed inclinate:

in alternativa alla verifica della massa che il valore del modulo della Trasmittanza termica periodica (Y_{ie}) sia inferiore a $0,20 \text{ W/m}^2\text{K}$.

Il Sistema Isolamento Termico e il quadro normativo

Requisiti energetici degli edifici (Allegato C - D.Lgs. 311)

Trasmittanza termica delle strutture opache verticali

Tabella 2.1	Strutture opache verticali		
	Valori limite della trasmittanza termica U espressa in W/m ² K		
Zona climatica	Dal 1 gennaio 2006 U (W/m ² K)	Dal 1 gennaio 2008 U (W/m ² K)	Dal 1 gennaio 2010 U (W/m ² K)
A	0,85	0,72	0,62
B	0,64	0,54	0,48
C	0,57	0,46	0,40
D	0,5	0,4	0,36
E	0,46	0,37	0,34
F	0,44	0,35	0,33

Trasmittanza termica delle coperture

Tabella 3.1	Coperture		
	Valori limite della trasmittanza termica U espressa in W/m ² K		
Zona climatica	Dal 1 gennaio 2006 U (W/m ² K)	Dal 1 gennaio 2008 U (W/m ² K)	Dal 1 gennaio 2010 U (W/m ² K)
A	0,8	0,42	0,38
B	0,6	0,42	0,38
C	0,55	0,42	0,38
D	0,46	0,35	0,32
E	0,43	0,35	0,30
F	0,41	0,31	0,29

Trasmittanza termica dei pavimenti

Tabella 3.1	Pavimenti verso locali non riscaldati o verso l'esterno		
	Valori limite della trasmittanza termica U espressa in W/m ² K		
Zona climatica	Dal 1 gennaio 2006 U (W/m ² K)	Dal 1 gennaio 2008 U (W/m ² K)	Dal 1 gennaio 2010 U (W/m ² K)
A	0,8	0,42	0,38
B	0,6	0,42	0,38
C	0,55	0,42	0,38
D	0,46	0,35	0,32
E	0,43	0,35	0,30
F	0,41	0,31	0,29

Tabella per Divisori

Divisori verticali e orizzontali di separazione tra edifici o unità confinanti. Divisori verticali, orizzontali e inclinati di ambienti non riscaldati rivolti verso l'esterno. Valori limite della trasmittanza termica U espressa in W/m ² K		
Zona climatiche C - D - E - F	Dal 2 febbraio 2007 U (W/m ² K)	0,80

Mineral Wool 35

Pannello in lana minerale

FACILE, PRATICO, EFFICACE

Mineral Wood 35 è la soluzione ideale per l'isolamento di pareti interne ma può essere utilizzato anche per i controsoffitti, tetti inclinati e costruzioni in legno.

La nostra lana minerale di nuova generazione è disponibile in pratiche confezioni, i pacchi compattati sono facili da trasportare e da maneggiare e con un numero di pezzi per confezione maggiore rispetto agli standard. Occupano poco spazio di stoccaggio e ridotto rifiuto di imballaggio.



Prodotto consigliato da



CARATTERISTICHE

- ✓ Lavorabile e veloce da posare
- ✓ Facile da maneggiare
- ✓ Flessibile e robusto
- ✓ Piacevole al tatto
- ✓ Rilascia poca polvere
- ✓ Difficile da danneggiare
- ✓ Facile da tagliare
- ✓ Ampia superficie da rivestire per confezione

DOVE SI APPLICA

- ✓ Pareti interne
- ✓ Controsoffitti
- ✓ Tetti inclinati isolati dall'interno
- ✓ Strutture con telaio in legno

“ Un’ottima combinazione di prestazioni tecniche e facilità di installazione ”

Mineral Wool 35



Spessore mm	Dimensione mm	Quantità mq per pacco	Quantità mq per pallet	λd W/mK	Prezzo €/mq
40	600x1000	12,96	311,04	0,035	5,10
50	600x1000	10,08	241,92		6,47
60	600x1000	8,64	241,92		7,72
80	600x1000	5,76	184,32		10,43
100	600x1000	4,32	138,24		13,12

PERFORMANCE ACUSTICHE



Le soluzioni a parete a secco hanno un isolamento acustico che oscilla dai 54 a 63 decibel e sono stati testati presso l'Istituto Giordano, i certificati sono disponibili al sito www.knaufinsulation.it

Lane minerali per coperture

Smart Roof Thermal

TANTI VANTAGGI IN UN UNICO PRODOTTO

Isolare una copertura con la lana minerale rappresenta la scelta ideale per ottenere elevate prestazioni del pacchetto di copertura e un ottimo comfort abitativo, sia nelle nuove costruzioni che nel recupero di un sottotetto ad uso abitativo

-  **Idrorepellenza**
-  **Sostenibilità**
-  **Resistenza al carico**
-  **Isolamento termico invernale**
-  **Stabilità dimensionale**
-  **Isolamento termico estivo**
-  **Traspirabilità**
-  **Isolamento acustico**
-  **Non favorisce lo sviluppo di microrganismi e insetti**
-  **Sicurezza in caso d'incendio**



Stratigrafia esemplificativa di copertura discontinua a falda, isolata in estradosso e ventilata

1. Tegole
2. Listello portategola
3. listello di ventilazione 50 mm
4. Guaina impermeabilizzante traspirante
5. Pannello isolante in lana minerale
6. Pannello isolante in lana minerale
7. Freno a vapore
8. Assito in legno in perline di abete 20 mm

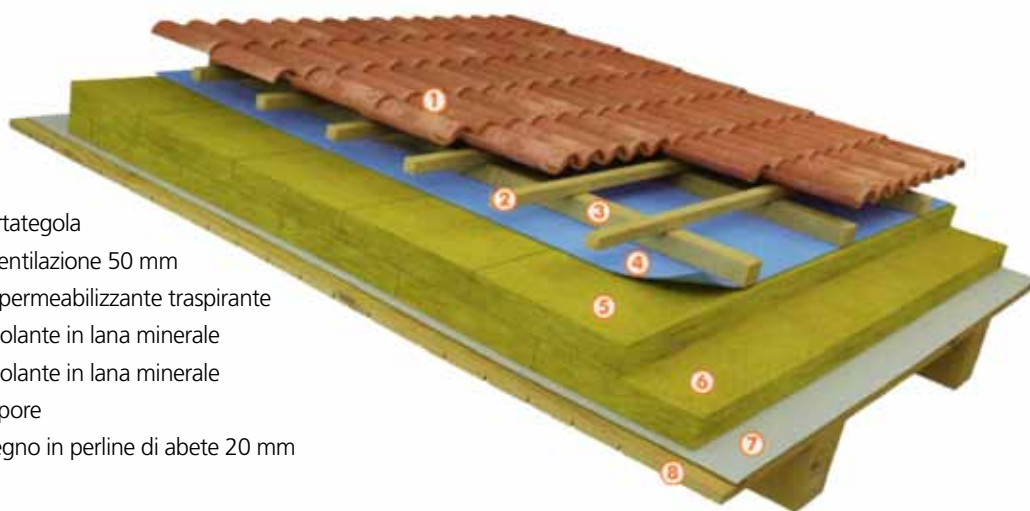

In fase di progettazione di una copertura, è importante considerare diversi fattori che incidono sulla scelta dei materiali e dei componenti che caratterizzano il pacchetto tetto: la pendenza, il carico neve, il carico vento l'esigenza preponderante di isolamento dal caldo o dal freddo (o entrambi), la prestazione acustica che si intende richiedere alla copertura, l'inserimento o meno di una listellatura di contenimento e tanti altri ancora.



Smart Roof Thermal



Spessore mm	Dimensione mm	Quantità mq per pacco	Quantità mq per pallet	λ d W/mK	Prezzo €/mq
50	600x1000	3,60	57,60	0,036	16,50
60	600x1000	3,00	48,00		19,62
80	600x1000	2,40	38,40		25,79
100	600x1000	1,80	28,80		32,25
120	600x1000	1,20	24,00		38,63

Lane minerali per coperture

Smart Roof All-Fix Thermal

Pannello rigido isolante in lana minerale con velo vetro rinforzato su un lato, pedonabile, consigliato per l'isolamento di coperture piane impermeabilizzate mediante sfiammatura di guaine bituminose o tramite fissaggio di guaine sintetiche



Esempi applicativi:

Membrana bituminosa sfiammata su SmartRoof All-Fix Thermal

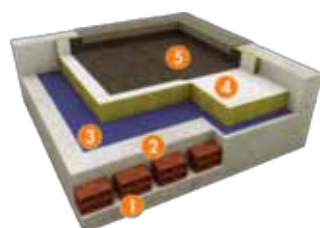

1) Elemento portante: solaio in laterocemento. 2) Strato di pendenza. 3) Barriera vapore. 4) SmartRoof All-Fix Thermal. 5) Elemento di tenuta: doppio strato di membrana bituminosa

Fissaggio di guaine sintetiche mediante termosaldatura e ancoraggio meccanico

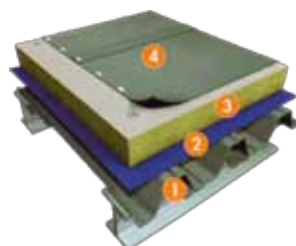

1) Elemento portante: travi in acciaio e lamiera grecata. 2) Barriera vapore. 3) SmartRoof All-Fix Thermal. 4) Elemento di tenuta: manto sintetico fissato meccanicamente e termosaldato.

Incollaggio di guaine sintetiche



1) Elemento portante: travi in acciaio e lamiera grecata. 2) Barriera vapore. 3) SmartRoof All-Fix Thermal. 4) Collante. 5) Elemento di tenuta: guaina sintetica incollata.

Smart Roof All-Fix Thermal

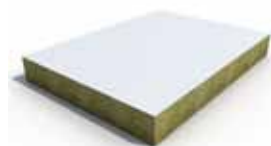

Spessore mm	Dimensione mm	Quantità mq per pacco	Quantità mq per pallet	λ d W/mK	Prezzo €/mq
40	1200x1000	-	72,00	0,038	18,12
50	1200x1000	-	62,40	0,036	22,65
60	1200x1000	-	58,80		24,81
100	1200x1000	-	31,20		41,34

VANTAGGI



Proprietà meccaniche



Sicurezza in caso d'incendio



Facilità di posa



Isolamento termico



Isolamento acustico



Stabilità dimensionale



Sostenibilità

Lana minerale per intercapedine

DP7

I pannelli in lana di roccia DP7 o DP7 K sono marcati CE secondo la norma EN 13162 con le seguenti caratteristiche:

Pannello isolante in lana di roccia dimensioni 600 x 1000 mm.

Conducibilità termica dichiarata λ di 0,035 W/mK, espressa nel Certificato CE ed in etichetta del prodotto.

Resistenza termica dichiarata RD determinata dallo spessore del pannello ed ottenuta con la relazione spessore S[m] espresso in metri, fratto Conducibilità termica dichiarata λ . Il risultato è espresso con m²K/W e il valore è arrotondato a 0,05 m²K/W per difetto.

Fattore di Resistenza alla diffusione del vapore della barriera al vapore $\mu= 3000$ per carta Kraft, $\mu= 1$ per pannello nudo.

L'assorbimento d'acqua nel breve periodo WS, secondo UNI EN 1609, dovrà essere inferiore a 1 kg/m².



Calore specifico: 1030 J/kgK.

Reazione al fuoco secondo norma EN 13501-1: Euroclasse A1 per pannello nudo, Euroclasse F per pannello con carta Kraft.



- Realizzazione di struttura esterna portante in laterizio forato, o blocco alleggerito (tipo Poroton) o blocco in calcestruzzo.
- Applicazione di intonaco sul lato esterno della parete e rinforzo sul lato interno.
- Posa in intercapedine di pannelli isolanti in lana di roccia DP7 o DP7 K, con lato rivestito in carta Kraft, se presente, rivolto verso l'ambiente riscaldato.
- Proseguire con la finitura della struttura sigillando accuratamente i giunti orizzontali e verticali dei pannelli con nastro, così da avere continuità della barriera al vapore, carta Kraft.
- Realizzare la parete interna con mattoni in laterizio forato, o blocco alleggerito (tipo Poroton) o blocco in calcestruzzo, avendo cura di sigillare le fughe orizzontali e verticali tra mattone e mattone.
- Applicare l'intonaco interno per ultimare la parete.

DP7



Spessore mm	Dimensione mm	Quantità mq per pacco	Quantità mq per pallet	λ d W/mK	Prezzo €/mq
30	600x1000	7,20	100,80	0,035	7,20
40	600x1000	7,20	72,00		9,41
50	600x1000	6,00	60,00		11,73
60	600x1000	4,80	48,00		14,11
80	600x1000	3,00	36,00		18,25

Sistema termoisolante a Cappotto

Smart Wall

IL TOP PER L'ISOLAMENTO TERMO ACUSTICO

L'isolamento termo-acustico dell'involucro degli edifici realizzato con il sistema a cappotto rappresenta, sia per le nuove costruzioni sia per le riqualificazioni edilizie, una delle soluzioni tecnologiche più efficienti tra quelle oggi disponibili.

Il principale vantaggio di questo sistema è che tutto l'involucro dell'edificio sarà isolato eliminando i ponti termici e proteggendo la struttura dalle variazioni di temperatura. In tal modo si ottiene una riduzione del fabbisogno energetico dell'edificio con un significativo risparmio economico e un minor impatto ambientale

“Elevate prestazioni di isolamento e facilità di posa in opera”



-  Isolamento termico
-  Isolamento acustico
-  Sicurezza in caso d'incendio
-  Traspirabilità
-  Sostenibilità
-  Idrorepellenza della struttura fibrosa
-  Stabilità dimensionale
-  Facilità di posa in opera



Resistente al fuoco

- ✓ Ostacolano la produzione della fiamma
- ✓ Contengono lo sviluppo dei fumi
- ✓ Evitano l'emissione di gas tossici



Stratigrafia esemplificativa di applicazione

su muratura in laterizio tradizionale "a cassetta"

Smart Wall S C1



Spessore mm	Dimensione mm	Quantità mq per pacco	Quantità mq per pallet	λd W/mK	Prezzo €/mq
80	600x1000	1,80	18,00	0,035	32,18
100	600x1000	1,80	14,40		39,80
120	600x1000	1,20	12,00		47,54
140	600x1000	1,20	9,60		54,58

Smart Wall FKD-S Thermal



Spessore mm	Dimensione mm	Quantità mq per pacco	Quantità mq per pallet	λd W/mK	Prezzo €/mq
60	600x1000	3,00	24,00	0,035	22,27
80	600x1000	1,80	18,00		29,28
100	600x1000	1,80	14,40		36,25
120	600x1000	1,20	12,00		43,31
140	600x1000	1,20	9,60		49,72

Sistema termoisolante a Cappotto

Polistirene espanso sinterizzato

IL TOP PER L'ISOLAMENTO TERMO ACUSTICO

Pannelli isolanti in **polistirene espanso sinterizzato** ottenuti da blocco, a cellule chiuse, isotropi con reazione al fuoco classe E.

DIBIPOP 136 è conforme alla norma **UNI EN 13163, EN 13499 con marcatura CE-ETIX;**

Sono particolarmente indicati per l'applicazione a cappotto. Sono dotati di buon potere coibente, stabili nel tempo, permeabili al vapor d'acqua, resistenti all'acqua, inattaccabili da muffe e batteri.

- **Conducibilità termica:** Lambda minuscolo 0.036 W/mK
- **Resistenza trazione perpendicolare alle facce:**
TR > 150 kPa
- **Reazione al fuoco:** Euroclasse E

“ Elevata resistenza e inattaccabilità da muffe e batteri ”

Dibipop 136



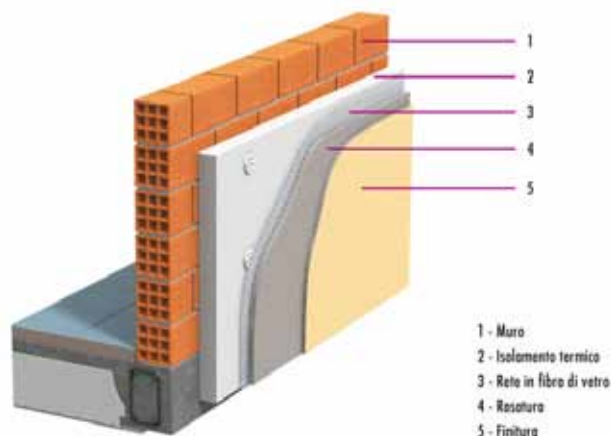

Spessore mm	Dimensione mm	Quantità mq per pacco	Quantità mq per pallet	λ d W/mK	Prezzo €/mq
40	500x1000	7,50	75,00	0,036	5,73
50	500x1000	6,00	60,00		7,16
60	500x1000	5,00	50,00		8,60
80	500x1000	3,50	35,00		11,46
100	500x1000	3,00	30,00		14,33





Rasocap	Articolo	Kg sacco	Kg pellet	Prezzo €/t
	Rasocap tecnoplus	25	1400	
	Rasocap 0.6	25	1400	
	Rasocap 0.8	25	1400	
	Rasocap 1.2	25	1400	

RASOCAP è una rasatura cementizia polimero modificata, idrofuga e fibro rinforzata a elevato contenuto di leganti, specifica per l'incollaggio e la rasatura di pannelli isolanti in polistirolo, sughero, legno cemento ove si debbano realizzare rivestimenti termo isolanti a cappotto.

Tassello Espansione	Dimensione mm	Pezzi per confez	Prezzo €/cad
	60	500	0,15
	70	500	0,16
	90	500	0,18
	110	500	0,21
	130	250	0,42
	150	250	0,50

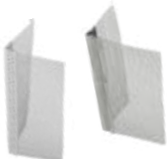
Tassello di espansione avvitabile	Dimensione mm	Pezzi per confez	Prezzo €/cad
	95	200	0,46
	115	200	0,51
	135	200	0,59
	155	200	0,67
	175	200	0,77
	195	200	0,88
	215	200	1,02

Paraspigoli in plastica	Descrizione	Lunghezza cm	Prezzo €/ml
	Paraspigolo in plastica con rete 12x8	2500	1,29
	Paraspigolo in alluminio con rete	2500	1,69

Rete porta intonaco	Descrizione	Mt per Confezione	Prezzo €/mq
	Rete leggera	50	1,30
	Rete pesante	50	1,70
	Rete ETAG	50	1,80

Profilo di partenza sistema cappotto	Larghezza mm	Lunghezza mt	Prezzo €/ml
	50	2,5	2,76
	60	2,5	2,99
	70	2,5	3,26
	80	2,5	3,52
	100	2,5	4,04

Lane minerali

TI 212 (Feltro Thermo)



Rivestimento	Quantità mq per pacco	λd W/mK	Spessore mm	Larghezza mm	Lunghezza mm	Prezzo €/mq
carta kraft 1 lato	19,80	0,040	50	1200	16500	3,90
	14,64		80		13000	5,40

Tetti a falda

CLASSE DI REAZIONE AL FUOCO **F**

λ_D : 0,040 W/mk

Z - Resistenza al vapore: 2,2 m²hPa/mg

TP 216 (Pannello parete)



Rivestimento	Quantità mq per pacco	λd W/mK	Spessore mm	Larghezza mm	Lunghezza mm	Prezzo €/mq
carta kraft 1 lato	16,20	0,037	40	600	1350	4,80
	11,34		50			6,20

Pareti perimetrali

CLASSE DI REAZIONE AL FUOCO **F**

λ_D : 0,037 W/mk

WS - Assorbimento d'acqua a breve termine

WL(P) - Assorbimento d'acqua a lungo termine

Z - Resistenza al vapore: 2,2 m²hPa/mg

Lana di roccia / alluminio



Spessore mm	Lunghezza mt	Larghezza mm	Prezzo/mq
30	5	1000	13,30

Feltro "lamellare" isolante in lana di roccia idrorepellente realizzato con doghe di pannello a fibre orientate accostate e saldate su supporto di alluminio rinforzato.

La **Lana di Roccia** è la soluzione ideale per isolamenti termici ed acustici di condotte, tubazioni ed installazioni in genere, con sezione circolare, rettangolare o irregolare, grazie alle fibre opportunamente orientate.

La **Lana di Roccia** può essere installata su apparecchiature la cui temperatura massima di esercizio raggiunge i 300°C (temperatura limite di resistenza dei leganti)

Confezione: l'imballaggio è realizzato in sacco di polietilene.

Da un unico rotolo di **Lana di Roccia** si ricavano tutti i diametri, con possibilità di azzerare gli sfridi.

Coefficiente di permanenza al vapore acqueo del supporto in alluminio: <0,03gr/m²/24h

Temperatura massima di utilizzo:

lato lana: 300°C

lato alluminio: 80°C

TP 238



Rivestimento	Quantità mq per pacco	λ d W/mK	Spessore mm	Larghezza mm	Lunghezza mm	Prezzo €/mq
carta kraft 1 lato	11,34	0,032	40	600	1350	8,20
	8,10		50			10,00
	6,48		60			12,90
	5,67		75			15,20
	4,86		85			17,40
	4,05		100			19,40
	3,24		120			22,70

Pareti perimetrali

CLASSE DI REAZIONE AL FUOCO **F**

λ_D : 0,032 W/mk

WS - Assorbimento d'acqua a breve termine

WL(P) - Assorbimento d'acqua a lungo termine

Z - Resistenza al vapore: 2,2 m²hPa/mg

R_w - Isolamento acustico: 54 dB*

*Test di laboratorio su parete 12+8+6 cm TP 238 - Certificato Ist. Giordano

Fibra Ceramica



Temperatura di classificazione: °C 1100 Vantaggi:

- eccellenti caratteristiche di isolamento termico
- assenza di leganti e lubrificanti
- stabilità termica
- basso accumulo termico
- forte resistenza allo strappo
- morbidezza e resistenza
- inerzia agli sbalzi termici
- buon assorbimento acustico

Spessore mm	Dimensione m	Mq per confezione	Prezzo €/Conf
13	14,64 x 0,61	8,93	148,50

I materassini **Fibra Ceramica** sono ottenuti partendo da fibre lunghe Superwool.

Le loro performance di isolamento ad alta temperatura sono notevoli, di grande stabilità termica, e conservano una struttura fibrosa morbida fino alla loro temperatura di classificazione.

I materassini **Fibra Ceramica** sono agugliati sui due lati e presentano una eccellente resistenza alla trazione sia prima che dopo il riscaldamento.

Non contengono leganti né lubrificanti per cui non emettono né fumi né odori durante la salita di temperatura.

Facili da tagliare e da installare, sono disponibili in vari spessori e densità.

I materassini **Fibra Ceramica** sono adatti per applicazioni industriali a media ed alta temperatura.

La temperatura limite dipende dalla tipologia dell'applicazione

Confezione: l'imballo consiste in cartoni posizionati su pallet 1290 x 980 mm + film termoretraibile.

Proprietà misurate a temperatura ambiente (23°C/50% UR)

Ritiro lineare permanente (ENV 1094-7) dopo 24 ore di riscaldamento su tutte le facce alla temperatura di classificazione: <1,5%

Colore bianco

Densità da 64 a 160 jg/m³

Pannelli in poliuretano

Pannelli termoisolanti in poliuretano tipo Parete Battentato



Spessore mm	Dimensione pannelli mm	Mq per confezione	Prezzo €/mq
20	120x100	18	11,07
30	120x100	12	15,03
40	120x100	9,6	19,10
50	120x100	7,2	22,94
60	120x100	6	27,01
70	120x100	4,8	31,64
80	120x100	4,8	35,93

A richiesta pannelli da cm 120x160 e 120 x 280

DENSITÀ kg / mc 35

Campi di applicazione:

- 1) isolamento termico di pareti perimetrali
- 2) isolamento termico di superfici piane sottoposte a carico limitato.

Resistenza a compressione C = 1,37 Kg/cm²

Pannelli termoisolanti in poliuretano tipo Copertura



Spessore mm	Dimensione pannelli mm	Mq per confezione	Prezzo €/mq
30	120x60	14,4	17,74
40	120x60	11,52	21,92
50	120x60	8,64	26,44
60	120x60	7,2	30,40
70	120x60	5,76	35,48
80	120x60	5,76	40,34

DENSITÀ kg / mc 35

Campi di applicazione:

- 1) isolamento termico di coperture inclinate sotto coppi e tegole
- 2) isolamento termico di coperture piane praticabili con leggera sfiammatura.

Resistenza a compressione C = 1,85 Kg/cm²

Pannelli termoisolanti in poliuretano tipo Sfiammabile

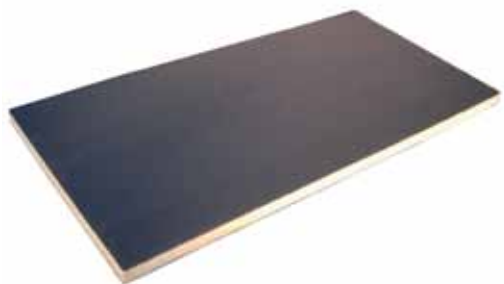

Spessore mm	Dimensione pannelli mm	Mq per confezione	Prezzo €/mq
30	120x60	14,4	19,66
40	120x60	11,52	24,18
50	120x60	8,64	28,82
60	120x60	7,2	32,66
70	120x60	5,76	37,63
80	120x60	5,76	42,94

DENSITÀ kg / mc 35

Campi di applicazione:

- 1) isolamento termico coperture direttamente sotto impermeabilizzazione
- 2) tutte le applicazioni che richiedano elevate prestazioni meccaniche e resistenza alla sfiammatura

SUGHERO agglomerato e super compresso per l'isolamento

Il sughero è un materiale naturale utilizzato dall'uomo per le sue importanti caratteristiche fin dall'antichità.

Il sughero infatti grazie alle sue caratteristiche fisico-chimiche presenta un'elevatissima elasticità ed impermeabilità ai liquidi e ai gas; è un ottimo isolante termico ed un valido isolante acustico, resiste bene all'usura, al fuoco ed all'attacco di roditori ed insetti.

Il sughero è inoltre inodore, insapore, atossico, asettico, anallergico, imputrescibile ed antistatico.

Grazie a queste caratteristiche, oggi in edilizia (soprattutto nell'Edilizia Ecologica) si assiste ad una vera e propria riscoperta di questo prezioso materiale.

Il sughero al naturale e/o opportunamente trasformato risponde pienamente ai criteri di scelta dei materiali per la Bio-Edilizia per vari motivi:

Il sughero è rinnovabile e la sua raccolta non danneggia l'ambiente.

La sua lavorazione può essere pulita e richiedere pochissima energia per eventuali trasformazioni del materiale. Contribuisce negli ambienti chiusi a regolare l'umidità e quindi a garantire Comfort Termico. È durevole nel tempo e riutilizzabile - riciclabile.

SUGHERO agglomerato	Spessore mm	Larghezza mm	Lunghezza mm	Quantità mq/pallet	Prezzo €/mq
	10	500	1000	240	7,17
	20			120	11,42
	30			80	17,58
	40			64	22,96
	50			48	28,67
	60			40	34,38

Utilizzo:

I pannelli in sughero agglomerato possono essere posti in opera ovunque vi sia la necessità di isolare termicamente e/o acusticamente; nelle intercapedini, nei piani soffitta, nei sottotetti o per la realizzazione di rivestimenti a cappotto.

Specifiche Tecniche

Misure	1000 ± 5 X 500 ± 5 mm
Spessori	10, 20, 30, 40, 50 e 60 mm ± 3 mm
Densità	180 / 240 Kg/m ³
Conduttività Termica	$\lambda = 0,044 \text{ W/mK}$
Resistenza a Compressione	5,2 Kg/cm ²
Reazione al Fuoco	Classe E (EN 13501-1)
Riduzioni dai Rumori d'Urto	Dipende dallo spessore (ex. 30mm = 28dB)
Assorbimento Acustico	Dipende dallo spessore (ex: 30mm $\alpha_w = 0,46$)

Applicazioni:

Isolamento termico ed acustico da utilizzare in pareti, soffitti, tetti e cappotti interni.

Imballaggio:

Pannelli da 10 mm di spessore, scatole di cartone con 20 pannelli per scatola (=0,1 m³ per scatola; = 10 m² per scatola);

Pannelli da 20 mm di spessore, plastica termoretraibile con 15 pannelli per pacco (=0,15 m³ per pacco; = 7,5 m² per pacco);

Pannelli da 30 mm di spessore plastica termoretraibile con 10 pannelli per pacco (=0,15 m³ per pacco; = 5 m² per pacco);

Pannelli da 40 mm di spessore, plastica termoretraibile con 8 pannelli per pacco (=0,2 m³ per pacco; = 4 m² pacco).

- Prodotto Naturale (98%) interamente riciclabile;
- Ottima stabilità dimensionale;
- imputrescibile;
- Materiale estremamente durevole nel tempo;
- Inodore, inattaccabile da insetti e roditori;
- Esente da emissione tossiche e cattivi odori;
- Ottime caratteristiche dielettriche, a differenza di altri isolanti sintetici, è in grado di fornire benessere ed un ambiente salutare;
- Grazie alla sua permeabilità al vapore evita formazione di condense e muffe;
- Ideale nella sua combinazione simultanea di isolamento termico ed acustico.

SUGHERO super compresso

Spessore mm	Larghezza mm	Lunghezza mm	Quantità mq/pallet	prezzo €/mq
3	Rotolo 20 ml x 1 m		480	11,33
6	500	1000	240	15,52
10			210	22,90

Utilizzo

I pannelli e rotoli di sughero compresso, possono essere utilizzati nei sottopavimenti e sottotramezze per la formazione di pavimenti galleggianti.

L'altissima densità, nonché l'elevata flessibilità evitano che il prodotto subisca schiacciamenti e consentono la sua messa in opera anche nei punti più difficili come spigoli, angoli e tubazioni.

Si utilizzano inoltre come: rivestimento pareti, sottointonaco (deumidificatore, antimuffa, anticondensa su travi o colonne in cemento, ecc.). Di facile e rapida messa in opera (si taglia con un coltello).

- Prodotto Naturale, Antistatico ed Antiallergico;
- Al contrario di altri isolanti sintetici non rilascia solventi o particelle pericolose;
- Permette di livellare piccole irregolarità ed imperfezioni di pareti e pavimenti;
- Adatto per pavimenti riscaldati, perfetto come rivestimento di pareti fredde;
- Grazie alla sua permeabilità al vapore evita formazione di condense e muffe;
- Ottimo isolamento acustico dai rumori d'urto e da calpestio;
- Grande durabilità e stabilità dimensionale, anche quando soggetto ad alte variazioni di temperatura;
- Ideale nella prevenzione di crepe e fessure, potendo applicare direttamente sotto laminati, parquet, ceramica e pietra naturale;
- Grazie alle sue svariate proprietà aumenta notevolmente la protezione termo acustica degli ambienti.

Specifiche Tecniche

Descrizione: Foglio di sughero per applicazione commerciale e residenziale.

Misure:

Larghezza da 500 mm a 1000 mm

Spessore 3 mm, 6 mm, 10 mm

Lunghezza su richiesta del cliente

Tolleranza per Larghezza e Lunghezza \geq valore nominale

Tolleranza per Spessore

Spessore ≤ 5 mm ± 0.2 mm

Spessore ≥ 5 mm $\pm 5\%$ con massimo di 0.5 mm

Densità 180 - 220 Kg/m³ (dipende dalla richiesta)

Tensione di rottura a trazione ≥ 200 kPa

Compressione 20 - 40 % (dipende dalla richiesta)

Recupero 65% Min

Flessibilità

Fattore 5: Passa

Conduttività termica 0.039 W / m °C

Riduzione dei rumori da calpestio Apress. 17 a 20 dB(A) (dipende dallarichiesta)

Resistenza al fuoco: Classe 2 Autoestinguente e debolmente fumoso, non alimenta la propagazione della fiamma

Keifom TA

Spessore mm	Dimensione mm	Mq/placca	Prezzo €/mq
35	1200x2900	3,48	53,80
28	1200x2900	3,48	54,90

Accessori-Nastro di giunzione adesivo/nastro per rivestimento pilastri

Spessore mm	Altezza mm	Lunghezza mm	n. pezzi conf.	Prezzo €/ml
2	200	25	7	1,40
3	200	25	7	2,00
3	300	25	5	3,10

Fascia Tagliamuro

Spessore mm	Altezza mm	Lunghezza mm	n. pezzi conf.	Prezzo d.100 kg/mc	Prezzo d.150 kg/mc
3	100	100	12	1,40	2,30
3	150	100	8	2,10	3,50
3	300	100	4	4,10	6,50

Keifom TA è un pannello termoacustico realizzato con polietilene e mescole di nuova generazione per l'isolamento di divisori interni, pareti esterne e sottotetti, è un multistrato (massa-molla-massa), in polietilene estruso a celle prevalentemente chiuse.

È stato sperimentato prima in cantiere dove ha dato valori di rendimento acustico/termico di notevole interesse.

Poi successivamente testato in laboratorio dove ha dato conferma delle proprie qualità. Di facile posa, leggero, impermeabile, imputrescibile, inattaccabile alle muffe è inodore, atossico e per la sua particolare struttura chimico fisica è inalterabile nel tempo.

I pannelli Keiform sono composti da più strati accoppiati di diverse densità. E inoltre è prodotto in totale assenza di CFC e HCFC e pertanto risulta conforme alle normative sulla tutela dell'ambiente.

Le dimensioni nominali standard dei pannelli sono 1200/600 mm di larghezza x 2900 di altezza.

Campi di Utilizzo:

Isolamento Termoacustico di pareti e contropareti realizzate in laterizio o in lastre di cartongesso/controsoffitti.

Per il prodotto Feiform TA vengono forniti risultati di cantiere e laboratorio utilizzando i normali metodi costruttivi, per garantire il massimo della trasparenza.

Guttasilent



Modello	Spessore mm	Lunghezza m	Prezzo €/mq
N 30	3	50	2,10
N 50	5	50	3,10
N100	10	50	5,90

Guttasilent è un polietilene reticolato espanso a cellule chiuse con un alto potere di isolamento termo-acustico. Il suo utilizzo è consigliabile anche nell'isolamento delle pareti doppio strato e nei sottotetti.

Vantaggi

- Ottimo isolante termo-acustico.
- Impermeabile.
- Barriera al vapore.
- Non è soggetto a muffa o ad attacchi di insetti.
- Saldabile a caldo.

Densità 30 Kg/m³

B - Flex-N



Spessore mm	Lunghezza mt.	mq	Prezzo €/mq
		H=155	
5	100	155	2,10

Guaina in polietilene espanso sp. 1/2/3 mm con e senza HD
Densità 22/25 - 30/33 kg/m^c

Alta densità sbordante per 15/20 cm Al fine di rispettare il limite di rumorosità indicato nel D.C.P.M. 05/12/97 il solaio sarà rivestito con una guaina insonorizzante il polietilene di colore BLU / BIANCO a celle chiuse con densità non inferiore a 30/33 kg/mc dello spessore non inferiore ai 5 mm denominata B-Flex N.

Il fissaggio del prodotto verrà effettuato mediante nastro di giunzione 2/200 adesivo. In corrispondenza della parete verrà applicata una fascia perimetrale preformata ad "L" per contenere le trasmissioni laterali (nessun risvolto, nessuna fascia tradizionale).

KeyPlus



Spessore mm	Altezza mtl	Lungh ml rotolo	Rotoli conf.	Prezzo €/mq
7	1,2	25		19,10
Fascia perimetrale ad "L" Adesivizzata				
Spessore mm	Piede/altezza	Lunghezza	Confezioni	Prezzo €/ml
6	50/100	2000	400	2,00

CERTIFICAZIONE



UNI EN ISO 140/6 E 717/2

E' un prodotto multistrato di differenti densità realizzato con polietilene e mescole di nuova generazione, specifico per ottenere un adeguato isolamento acustico dei solai, attraverso il sistema del pavimento galleggiante. Realizzato in polietilene estruso a celle prevalentemente chiuse, si presenta sottoforma di bobina, leggero, impermeabile, imputrescibile, inattaccabile alle muffe, atossico, è resistente all'invecchiamento garantendo la stabilità nel tempo.

E' Inoltre un prodotto in totale assenza di CFC e HCFC e pertanto in conformità con le normative sulla tutela dell'ambiente.

Densità 30 Kg/mc

Termoisolanti in Polistirene Estruso

Pannello in polistirene espanso estruso con bordi a battente sui quattro lati al fine di rendere più facile il perfetto accostamento, eliminando totalmente i ponti termici.

Caratteristiche:



Termoisolante

Le prestazioni isolanti dei pannelli in polistirene estruso, caratterizzate da un basso coefficiente di conducibilità termica ($\lambda=0,032-0,034$), consentono notevoli risparmi nell'energia usata per il riscaldamento ed il condizionamento degli edifici e contribuiscono a ridurre le emissioni di gas inquinanti che influiscono sul clima.

Resistente alla compressione

La struttura cellulare omogenea e a celle chiuse conferisce al pannello un'elevata resistenza meccanica e lo rende idoneo ad essere applicato anche sotto pavimentazioni industriali e coperture carrabili.

Insensibile all'acqua

Le lastre in polistirene estruso possono resistere ad esposizioni prolungate all'acqua mantenendo inalterato il loro potere isolante e le caratteristiche meccaniche.

Euroclasse E

Il comportamento al fuoco del polistirene estruso è stato certificato come Euro classe E, in conformità con le vigenti normative in fatto di prevenzione incendi.

Compatibile con l'uomo e l'ambiente

Leggero e maneggevole, il polistirene estruso è inodore, non si attacca alle mani, non irrita la pelle e non si sbriciola nella lavorazione: per tagliarlo e sagomarlo si possono utilizzare gli attrezzi comunemente usati per la lavorazione del legno. Ciò semplifica notevolmente il lavoro di posa in opera, consentendo di realizzare con la massima accuratezza e riducendo gli scarti, anche i dettagli più complessi.

I pannelli in polistirene espanso nascono da un particolare processo produttivo che gli conferisce caratteristiche di altissimo livello, rendendolo un isolante unico e specifico per numerose applicazioni in molteplici settori.

I pannelli si distinguono per le ottime prestazioni di isolamento termico, l'elevata resistenza all'assorbimento d'acqua, le eccellenti caratteristiche di durata, la resistenza meccanica, la stabilità dimensionale, l'ottimo comportamento al fuoco e la facilità di installazione. Queste proprietà consentono ai pannelli in polistirene estruso una vasta gamma di applicazioni che vanno dai tetti piani rovesci alle coperture inclinate, dai pavimenti civili e industriali alle pareti perimetrali.

Applicazioni:

Ideale per la realizzazione di:

- Tetto ventilato in legno
- Tetto con struttura in latero-cemento
- Isolamento di pavimenti industriali
- Isolamento di coperture piane
- Isolamento di pareti perimetrali
- Isolamento a cappotto

CARATTERISTICHE TECNICHE:

Densità: $35 \pm 5\%$ Kg/m³
 Resistenza alla compressione 10%: 385 kPa
 Assorbimento acqua: 0,2% per volume
 Permeabilità al vapore: μ 200
 Temperatura di esercizio: -60°/+75°
 Coefficiente di conducibilità termica: $\lambda = 0.030$ W/m²K

Pannelli termoisolanti in polistirene estruso	Spessore mm	Dimensione pannelli cm	Mq per confezione	Prezzo €/mq non battentato	Prezzo €/mq battentato
	20	125 x 60	15	5,70	-
	30	125 x 60	10,5	8,50	8,50
	40	125 x 60	7,5	11,30	11,30
	50	125 x 60	6	14,10	14,10
	60	125 x 60	5,25	16,90	16,90
	80	125 x 60	3,75	22,54	22,54
	100	125 x 60	2,85	28,16	28,16

Accoppiato polistirene estruso con membrana ardesiata kg 3,5



Spessore mm	Lunghezza mt	Prezzo €/mq
30	7,5	18,00
40	5,5	21,10
50	4,5	24,40

Isolante termico in rotoli costituito da doghe in polistirene estruso, a celle chiuse, autoestinguento alta densità, accoppiato a caldo a membrana bituminosa impermeabilizzante ricoperta di ardesia.

Densità 35 Kg/mc

Accoppiato polistirene estruso con membrana ardesiata kg 3,5 (pannelli)



Spessore mm	dimensione pannelli cm	Resistenza a compressione	Prezzo €/mq
60	100 x 120	200 /300 KPa	29,10
80	100 x 120	200 /300 KPa	36,60
100	100 x 120	200 /300 KPa	44,60

Pannello in polistirene estruso, a celle chiuse, autoestinguento alta densità, accoppiato a caldo a membrana bituminosa impermeabilizzante ricoperta di ardesia.



Membrane **Bituminose**

REDIL[®]

per l'edilizia

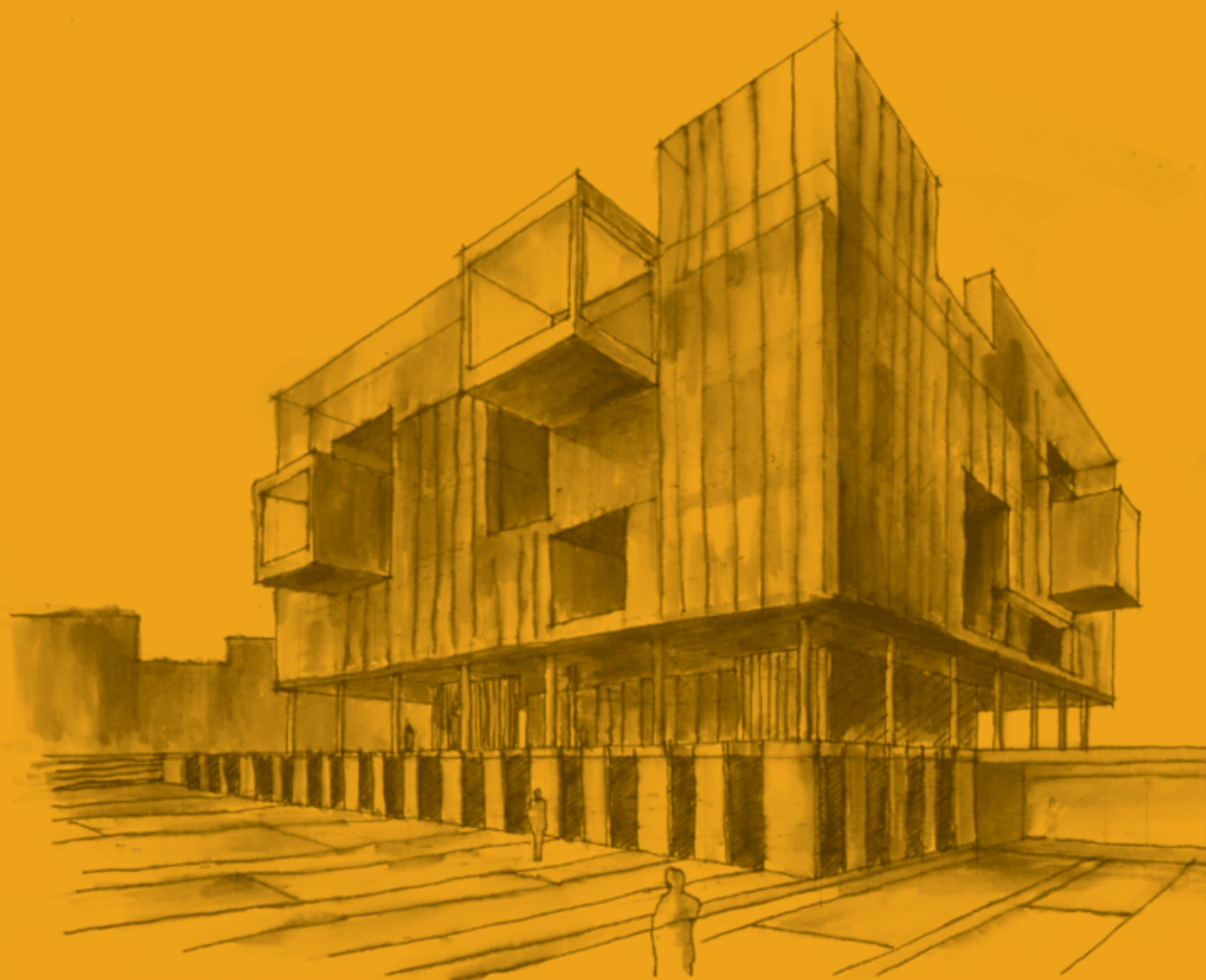

Membrane impermeabili prefabbricate a base di bitume distillato, selezionato e modificato con resine polipropileniche di qualità costantemente controllata. Disponibili nella versione con armatura in TNT di poliestere o velovetro.

Destinazione d'uso VV mm 3: Sottostrati o strati intermedi.

Destinazione d'uso VV mm 4: Sottostrati o strati intermedi.

Destinazione d'uso POL mm 3: Sottostrati o strati intermedi e strati a finire.

Destinazione d'uso POL mm 4: Sottostrati o strati intermedi, strati a finire - Fondazioni

In ogni caso, per un corretto utilizzo del prodotto, si deve fare riferimento ai documenti tecnici del produttore.

Affinché un manto impermeabile, realizzato con membrane bitume polimero, sia a norma con quanto previsto dalla marcatura CE, dia garanzie di lunga durata e di totale protezione dagli agenti atmosferici, debbono essere eseguite alcune importanti istruzioni:

- la membrana sia a norma con le destinazioni d'uso previste dalla marcatura CE
- applicare sempre un doppio strato con i teli sfalsati e non incrociati tra loro
- eseguire il manto con tipologie di membrane bitume-polimero tra loro simili
- sovrapporre i teli di 10 cm per lato e 15 cm di testa
- non lasciare i rotoli esposti all'irraggiamento diretto del sole
- proteggere il manto con le pitture protettive della serie 2000, Silverall, Ecosilverall, Coverame, dopo 90 giorni di esposizione ai raggi U.V.A, cioè ad ossidazione avvenuta
- scegliere sempre membrane bitume-polimero di alta qualità è garanzia di alte prestazioni e durabilità
- non posizionare i rotoli in orizzontale
- sgusciare bene gli angoli vivi in corrispondenza dell'intersezione fra due differenti strutture (orizzontale e verticale)
- dopo la saldatura a fiamma, sigillare i punti di connessione dei teli con i muri perimetrali utilizzando SHELL TIXOPHALTE
- scaldare bene il rotolo durante l'applicazione per tutta la sua larghezza per evitare fenomeni di Reptatura, cioè di movimento anomalo a strappo
- non applicare su superfici realizzate in cemento cellulare e o su massetti umidi o non stagionati.

Le membrane bitume-polimero ed i preformati bituminosi speciali sono adatti per impermeabilizzare terrazze, muri contro terra, locali igienici, coperture civili ed industriali, viadotti ed impalcati stradali e ferroviari, parcheggi e per il rifacimento o la manutenzione di vecchi manti. Possono costituire anche un'efficace strato di tenuta all'aria o essere impiegate come barriera vapore.



Guaina Poliestere

Spessore mm	Peso Kg/Mq	Dimensioni rotolo	Rotoli per Bancale	Flessibilità al freddo	Prezzo €/mq
Classe di flessibilità -5 °C					
-	3	1 x 10	33	-	5,80
-	4	1 x 10	27	-	5,90
3	-	1 x 10	30	-	5,50
4	-	1 x 10	25	-	6,30
Classe di flessibilità -10 °C					
4	-	1 x 10	25	-	7,30
Classe di flessibilità -25 °C					
4	-	1 x 10	25	-	10,30



Membrana bitume polimero plastomero armata con TNT poliestere (BPP 1100 32 sec. UNI 8818) - (STAGIONALE)

**Guaina Poliestere ardesiata
GRIGIA**



**Peso
Kg/Mq**

**Dimensioni
rotolo**

**Rotoli per
Bancale**

**Prezzo
€/mq**

COLORE GRIGIO - Classe di flessibilità -5 °C

3,5	1 x 10	30	6,00
4	1 x 10	27	6,40
4,5	1 x 10	25	6,60

COLORE GRIGIO - Classe di flessibilità -10 °C

4,5	1 x 10	25	7,90
-----	--------	----	-------------

COLORE GRIGIO - Classe di flessibilità -25 °C

4,5	1 x 10	25	10,50
-----	--------	----	--------------

Membrana bitume polimero plastomero armata con TNT poliestere autoprotetta con scaglie di ardesia (BPP 1152 32 sec. UNI 8818) - (STAGIONALE)

**Guaina Poliestere ardesiata
ROSSO**

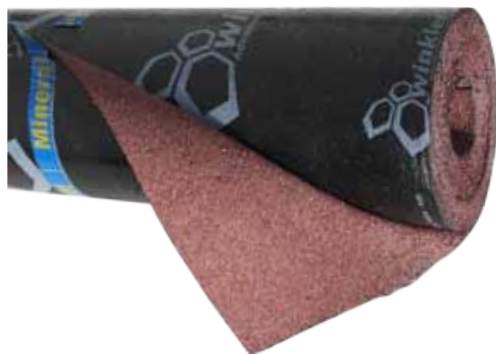

**Peso
Kg/Mq**

**Dimensioni
rotolo**

**Rotoli per
Bancale**

**Prezzo
€/mq**

COLORE ROSSO - Classe di flessibilità -5 °C

4	1 x 10	27	6,70
---	--------	----	-------------

Membrana bitume polimero plastomero armata con TNT poliestere autoprotetta con scaglie di ardesia (BPP 1152 32 sec. UNI 8818) - (STAGIONALE)

**Guaina Poliestere ardesiata
VERDE**

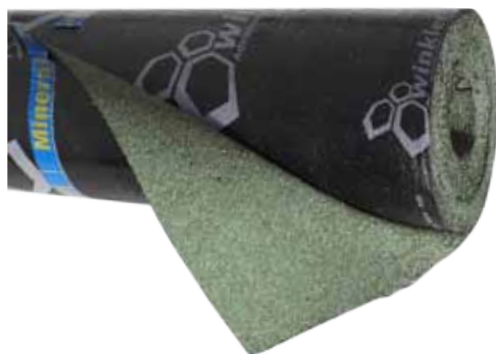

**Peso
Kg/Mq**

**Dimensioni
rotolo**

**Rotoli per
Bancale**

**Prezzo
€/mq**

COLORE VERDE - Classe di flessibilità -5 °C

4	1 x 10	27	6,70
---	--------	----	-------------

Membrana bitume polimero plastomero armata con TNT poliestere autoprotetta con scaglie di ardesia (BPP 1152 32 sec. UNI 8818) - (STAGIONALE)

Membrane in bitume ossidato autoprotette ALLUMINIO

Colori	Peso Kg/Mq	Dimensioni rotolo	Rotoli per Bancale	Prezzo €/mq
Alluminio	4	1 x 10	25	18,40



Membrana impermeabile ottenuta da un copound di bitume ossidato modificato fillerizzato, rivestita da una lamina di alluminio dello spessore di 80 um. Con speciale goffratura.

Il prodotto è utilizzabile come finitura, su una copertura di rilevante valore estetico e particolari costruttivi.

I tipi con lamina d'alluminio trovano impiego anche per il rivestimento di frontali e come alternativa alla lattoneria tradizionale.

Membrane in bitume ossidato autoprotette RAME

Colori	Peso Kg/Mq	Dimensioni rotolo	Rotoli per Bancale	Prezzo €/mq
Rame	4	1 x 10	25	56,30



Membrana impermeabile ottenuta da un copound di bitume ossidato modificato fillerizzato, rivestita da una lamina di rame dello spessore di 80 um. Con speciale goffratura.

Il prodotto è utilizzabile come finitura, su una copertura di rilevante valore estetico e particolari costruttivi.

I tipi con lamina di rame trovano impiego anche per il rivestimento di frontali e come alternativa alla lattoneria tradizionale.

Membrana autoadesiva ardesiata

Colore	Peso Kg/Mq	Dimensioni rotolo	Rotoli per Bancale	Prezzo €/mq
Grigio	3,5	1x10	27	11,70
Rosso	3,5	1x10	27	11,70
Verde	3,5	1x10	27	11,70



Membrane autoadesive realizzate con compound a base bitume modificato con polimeri elastomerici (SBS) per le MONOSELF o elastoplastomerici per le MONOSELF FV. L'armatura è costituita da poliestere rinforzato con tessuto di vetro. La faccia inferiore è rivestita con una massa speciale adesiva che assicura proprietà adesive.

Guaina antiradice

Spessore mm	Peso Kg/Mq	Dimensioni rotolo	Rotoli per Bancale	Prezzo €/mq
4	-	1 x 10	25	10,80



Membrana bitume polimero plastomero additivato con antivegetativo "PREVENTOL®" BAYER classe di flessibilità -10 °C. Armata con TNT poliestere a filo continuo (BPP 1100 32 Sec. UNI 8818) - (STAGIONALE)

Guaine Traspiranti

Guttafol Freno Vapore 160



Larghezza m	Lunghezza ml	Superficie mq	Peso Kg	Prezzo €/mq
1,5	50	75	11,25	2,50

Telo impermeabile in tessuto non microforato formato da 3 strati e una rete di armatura in polipropilene, con un'altissima resistenza alla pedonabilità ed alla trazione. Viene impiegato come freno al vapore su assito continuo per il rilascio graduale dell'umidità, prima dell'isolante o come elemento impermeabilizzante sottotegola.

In questo caso creare una camera d'aria di 2 cm tra l'isolante ed il telo. Guttafol Freno 160 deve essere strotolato partendo dal basso (gronda), in strisce parallele, sovrapposte almeno 20 cm. Il fissaggio avviene mediante chiodi o graffette. La parte impermeabile va posta verso l'esterno avendo cura di terminare la copertura in laterizio al più presto dopo la posa del telo. Guttafol Freno 160 termina 3 cm prima del colmo e in gronda nella lamiera della stessa.

Caratteristiche tecniche

Peso	150 (+-8) gr/m ²
Impermeabilità all'acqua (EN 13111)	W1
Resistenza alla trazione	300 N/50 mm
Resistenza allo strappo	200/200 N/200 mm
Classe di combustione (EN 13501-1)	E
Stabilità termica	Da -40°C a + 80°C

Guttafol Telo Traspirante 135



Larghezza m	Lunghezza ml	Superficie mq	Peso Kg	Prezzo €/mq
1,5	50	75	10,12	2,60

Telo impermeabile in tessuto non microforato per sottotegola, formato da 3 strati, di colore nero, da posare sopra l'isolamento. E' particolarmente indicato in quei tetti ove esiste un'alta concentrazione di vapore acqueo con conseguente pericolo di condensa sull'isolante.

La funzione del telo Guttafol Traspirante 135 è quella di rendere impermeabile il tetto pur mantenendo la traspirabilità necessaria ad avere l'accumulo di umidità nello strato coibente. Il telo deve essere strotolato partendo dal basso (gronda), in strisce parallele che devono essere sovrapposte per almeno 20 cm. In gronda il telo viene posato parzialmente in essa, mentre sul colmo i lembi finiranno sulla falda opposta, consentendo la sovrapposizione.

Caratteristiche tecniche

Peso	135 (-5+15) gr/m ²
Impermeabilità all'acqua (EN 13111)	W1
Resistenza alla trazione	285/195 N/50 mm
Resistenza allo strappo	120(-12)/140(-14) N/200 mm
Classe di combustione (EN 13501-1)	E
Stabilità termica	Da -40°C a + 80°C

Guttafol Barriera Vapore Riflettente 160



Larghezza m	Lunghezza ml	Superficie mq	Peso Kg	Prezzo €/mq
1,5	50	75	11,25	2,80

Guttafol Barriera 160 è un telo a quattro strati con un rivestimento in alluminio e una rete di rinforzo. Viene utilizzato sottotegola, per l'impermeabilità e la riflettanza del calore estivo e come barriera al vapore sia nell'estradosso che nell'intradosso del tetto.

Guttafol Barriera 160, se utilizzato come sottotegola per l'impermeabilizzazione e riflettanza del calore, deve essere strotolato in strisce parallele e sovrapposto almeno 20 cm, partendo dalla gronda fino al colmo, avendo cura di terminare 3 cm prima di esso. E' consigliabile creare una camera d'aria di 2 cm tra l'isolante e il telo; fissarlo con graffette prima di sovrapporre il lembo successivo. Se posato come barriera al vapore nell'intradosso del tetto, si posa sempre a strisce parallele dal basso verso l'alto.

Caratteristiche tecniche

Peso	150 (+-20) gr/m ²
Impermeabilità all'acqua (EN 1928)	Conforme
Resistenza alla trazione	>280 / ≤250 N/50 mm
Resistenza allo strappo	>170/>170 N/200 mm
Classe di combustione (EN 13501-1)	E
Stabilità termica	Da -40°C a + 80°C

Drain gum bullonato



Altezza m.	Lunghezza ml	Superficie mq	Quantità per pallet	Prezzo €/mq
1	20	20	24	3,00
1,5	20	30	12	3,00
2	20	40	12	3,00
2,5	20	50	12	3,00
3	20	60	16	3,00

La membrana bugnata ad altissima resistenza per la protezione e il drenaggio dei muri interrati.

Una nuova membrana bugnata certificata e brevettata, realizzata per resistere più di ogni altra, alla pressione meccanica, fermo restando tutte le altre caratteristiche fisico-chimiche. Lo studio e la progettazione di questa nuova famiglia di membrane riguarda sia la miscela di HDPE che la geometria e la struttura delle bugne che conferiscono ai prodotti performance meccaniche altissime.

VANTAGGI

- Garantisce una eccellente ventilazione delle pareti.
- Può sostituire il calcestruzzo magro di sottofondazione e costituisce una barriera impermeabile contro la risalita capillare.
- Assicura un eccellente drenaggio ed il convogliamento di grandi quantità di acqua.
- Le bugne a stella garantiscono un'ottima resistenza alla compressione.

Consigli per la posa

1. Srotolare la membrana bugnata con le bugne rivolte verso la parete già impermeabilizzata avendo cura di sormontarla longitudinalmente tra un rotolo e l'altro di circa 20cm Per una maggiore protezione unire i lembi dei due rotoli con le strisce bituminose impermeabili.
2. Fissare il profilo sulla cimosa e chiodare la stessa con chiodi in acciaio.
3. Procedere al fissaggio della membrana con bottoni di fissaggio e relativi chiodi in acciaio.
4. Terminato il fissaggio procedere al reinterro.
5. Prima del fissaggio è necessario verificare la sua compatibilità con il sistema di impermeabilizzazione del muro.

Materiale	polietilene speciale ad alta densità (HDPE)
Colore	nero
Resistenza meccanica certificata	320 kN/m ² (32 t/m ²)
Altezza bugna	7 mm
Numero bugne per m ²	1860 circa
Volume d'aria fra bugne	5 l/m ² circa
Tolleranza dimensionale	+/- 4%
Capacità di drenaggio	4,6 l/s/m
Stabilità termica	da -40° a +80° C
Proprietà chimico-fisiche	resistente agli agenti chimici, resistente alle radici, non inquinante le falde acquifere, resistente a contaminazione da funghi e batteri, non degradabile
Classe di combustione	B2 secondo la norma DIN 4102
Bancali da	da 1,0m: 24 rotoli da 1,5 a 2,5m: 12 rotoli da 3,0 a 4,0m: 16 rotoli





Impermeabilizzanti Ecologici

One	Peso kg/cad	Prezzo €/kg	Consumo
 <p>Impermeabilizzante liquido colorato di grandissima resistenza, formulato per applicazioni estreme. ONE è un impermeabilizzante liquido colorato di grandissima resistenza, appositamente formulato per applicazioni estreme su sottofondi umidi o anche bagnati ed a basse e alte temperature. Permette al sottofondo di traspirare garantendo però un'incredibile resistenza alla contropinta, fino 4 atmosfere.</p>	1	45,04	1,5 kg/m ² (spessore circa 1 mm)
	5	41,00	
	20	38,72	

One Flooring Carrabile	Peso kg/cad	Prezzo €/kg	Consumo
  <p>Applicazioni</p> <p>Applicare con pennellina o rullo a pelo corto su superfici depolverate, solide ed esenti da sostanze estranee o anti-aderenti. Stendere il prodotto in almeno due strati (tra la prima e la seconda mano attendere almeno 8-12 ore) per ottenere uno spessore omogeneo e ottimale. Su membrana bitume-polimero liscia, sarà possibile l'applicazione di ONE in una sola fase, applicando ca. il 40% del prodotto necessario, annegando l'armatura di rinforzo WINTECHNOMAT e procedendo subito alla stesura della seconda mano con il restante 60% di materiale mancante. ONE è pronto all'uso e non necessita di primer.</p>	10	37,08	1,5 kg/m ² (spessore circa 1 mm)
	20	36,04	

Guaina liquida (bianca, grigia, rossa)	Peso kg/cad	Prezzo €/kg	Consumo
 <p>Membrana liquida pedonabile e colorata di elevata resistenza per l'impermeabilizzazione ed il trattamento antiscivolo di camminamenti. Applicabile su calcestruzzo, legno, pietre naturali, superfici trattate con bitume, mattoni e pietre naturali per l'impermeabilizzazione ed il trattamento antiscivolo di terrazze, zone di accesso alle piscine e camminamenti in genere. Ottimo se impiegato nel sottotetto per evitare lo scivolamento delle lastre.</p>	5	8,00	1,6 kg/m ² in due mani
	10	7,13	
	20	6,67	

Skermo Terrazze	Lt. / cad.	Prezzo €/lt	Consumo
 <p>Impermeabilizzante trasparente per balconi e terrazze con problemi di infiltrazione. Il prodotto applicato blocca la penetrazione dell'acqua, penetra in profondità e garantisce una durabilità eccezionale di almeno 10 anni. La sua azione idrofuga impedisce l'affioramento delle efflorescenze, di muschi, alghe, licheni, batteri, etc, che rappresentano un serio problema per la salubrità degli edifici. Permette di arrestare, inoltre, la penetrazione dei cloruri ed è quindi indicato per zone marine e protegge dallo sgretolamento dovuto ai cicli di gelo- disgelo</p>	1	143,78	15 mq per litro
	5	115,34	

Asfalto a freddo	Peso kg/cad	Prezzo €/kg	Consumo
 <p>Emulsione bituminosa speciale, ottenuta con bitumi di altissima qualità additivati con particolari cariche tixotropanti e resine, per calcestruzzo, mattoni, lastre in fibro-cemento, ceramica, metalli non ossidabili, legno e pannelli isolanti. E' applicabile come impermeabilizzante per terrazzi di qualsiasi pendenza, tetti e lastre in fibro-cemento, per proteggere vasi in calcestruzzo, cisterne, fondazioni, pareti esterne, silos, celle frigorifere e serbatoi da interrare. Può essere anche utilizzato come adesivo per materiali isolanti.</p>	5	3,91	2-2,5 kg/m ² in due o più mani
	10	3,43	
	20	3,20	

Scudo System	Peso kg/cad	Prezzo €/kg	Consumo
 <p>Impermeabilizzante in pasta formulato con speciali resine ad alta elasticità e cariche resistenti al punzonamento. Prodotto di eccezionale adesione e ottima lavorabilità che consente anche in una sola mano, la realizzazione di un manto impermeabile ad alto spessore, isolante e protettivo. Per impermeabilizzare i muri controterra, fondazioni e manufatti in calcestruzzo. Garantisce ottima resistenza agli agenti atmosferici ed all'invecchiamento.</p>	20	7,26	1,9-2,5 Kg/m ²

Wingum Plus H ₂ O (bianco, grigio, rosso, verde)	Peso kg/cad	Prezzo €/kg	Consumo
 <p>Membrana liquida impermeabilizzante all'acqua, colorata, fibrata, a base di resine modificate. Il prodotto è calpestabile normale. WINGUM PLUS H₂O risulta idoneo dove è richiesta ottima resistenza al ristagno d'acqua, per l'impermeabilizzazione di supporti in calcestruzzo, lastre in fibro-cemento, tettoie in metallo anche ossidabile, legno, pavimenti rivestiti, pietre naturali, laterizi e membrane bitume-polimero.</p>	5	15,27	1,2-1,4 kg /m ² in due mani
	10	14,04	
	20	13,10	

Wingrip bituminoso	Peso kg/cad	Prezzo €/cad	Consumo
 <p>Prodotto a base di bitumi e polimeri di altissima qualità in emulsione acquosa e speciali cariche. Prodotto a bassissimo impatto ambientale e pronto all'uso. E' stato specificamente formulato per la realizzazione dello strato impermeabile e del ponte d'aggrappo per la posa di pavimenti ceramici su terrazze, balconi, piatti doccia e rivestimenti di bagni. E' applicabile sia su superfici verticali che orizzontali ed è indicato per la sovrapposizione su piastrelle esistenti o su massetti cementizi.</p>	5	14,91	Consumi orizzontali: 500 g /m ² su pavimenti 1 kg/m ² su massetti
	10	14,00	
	20	12,94	Consumi verticali: 400 g/m ² su pavimenti 800 g/m ² su massetti

Winglue	Peso kg/cad	Prezzo €/kg	Consumo
 <p>Adesivo all'acqua per membrane bituminose e pannelli isolanti a base bituminosa modificata con polimeri sintetici. Grazie alla sua formulazione ha un'elevata resistenza all'acqua ed all'invecchiamento. Può essere applicato con rullo, pennello, spazzolone, operando in modo da garantire l'applicazione d'uno strato adeguato e costante. Eseguire le sigillature esterne dei sormonti con spatola o cazzuola. L'applicazione deve avvenire su superficie asciutta poichè in caso contrario verrebbe rallentato enormemente il tempo d'essiccazione.</p>	5	13,17	0,500 kg /m ² per supporti non porosi e senza alterazioni (membrane, pannelli).
	20	12,58	0,500 kg /m ² per l'assemblaggio dei sormonti. 0,500 - 0,750 kg /m ² in funzione della porosità e dell'irregolarità dei supporti.

BC Seal Band	Larghezza mm	Prezzo €/ml	Lunghezza ml
 <p>Banda autoadesiva a freddo a base di mastice butilico rivestito da tessuto non tessuto. Il tessuto non tessuto permette la deformazione del prodotto. Il lato adesivo è protetto da supporto pelabile. Sigillatura di raccordi parete-pavimento sotto piastrella. Il rivestimento in tessuto non tessuto si adatta alla forma del supporto e può essere ricoperto da colla per piastrelle oppure Impermeabilizzazione di giunti.</p>	80	5,92	10

Winjoint Band	Larghezza mm	Prezzo €/ml	Lunghezza ml
 <p>Banda coprigiunto impermeabile costituita da copolimero termoplastico impermeabile rinforzato con tessuto non tessuto. Il prodotto garantisce ottima adesione, grazie alle fasce laterali forate, elevate capacità di elasticità ed allungamento.</p>	50	6,00	50

Protettivi e disarmanti

Ecoimprimer	Peso kg/cad	Prezzo €/kg	Consumo
 <p>Primer bituminoso professionale a base acqua per il trattamento antipolvere e di adesione prima della posa di membrane bitumepolimero o come protettivo di superfici in calcestruzzo nella prefabbricazione. Può essere applicato su calcestruzzo, mattoni, laterizi e su superfici trattate con bitume, anche a basse temperature.</p>	5	3,87	150/300 gr/m ²
	10	3,51	
	18	3,08	

Catramina W-BIT (base acquosa)	Peso kg/cad	Prezzo €/kg	Consumo
 <p>Impermeabilizzante protettivo bituminoso a base solvente di grande lavorabilità ed eccezionali caratteristiche di idrorepellenza e di resistenza all'ossidazione ed agli agenti chimici. Può essere impiegato come impermeabilizzante per muri perimetrali di fondazione, per terrazze di qualsiasi pendenza, tetti, vasche, manufatti in calcestruzzo, pozzi neri e canali di scarico. È applicabile su superfici metalliche come protettivo anticorrosivo di ponteggi, canali, gronde, carpenteria varia e serbatoi.</p>	5	6,47	130 - 250 gr/m ² in singola mano
	10	5,36	
	18	5,09	

Vernice alluminio Ecosilverall



Pittura protettiva colore alluminio a base acqua con ottima adesione, eccezionale lavorabilità e di aspetto brillante e gradevole, per la protezione di manti bituminosi o come anticorrosivo e impermeabilizzante di superfici metalliche.

Peso kg/cad	Prezzo €/kg	Consumo
5	9,78	Manti bituminosi: 300 gr/m ² in due mani Metallo: 150 gr/m ²
10	9,11	
20	8,40	

Disarmante ecologico 3S pronto all'uso



Disarmante ecologico pronto all'uso per casseri in legno. Prodotto di eccezionale efficacia che permette una sformatura omogenea ed una finitura ottimale del manufatto con colore uniforme. Assenza di "effetto barriera" che assicura la tinteggiatura e l'intonacatura del manufatto senza il rischio di successivi distacchi.

Lt. / cad.	Prezzo €/lt	Consumo
5	5,48	Kg 1/Kg 100 cemento
20	4,93	

Disarmante ecologico 2E emulsionabile



Disarmante ecologico emulsionabile in rapporto da 1:5 fino ad un massimo 1:20 per casseri in legno. Prodotto di eccezionale efficacia che permette una sformatura omogenea ed una finitura ottimale del manufatto con colore uniforme. Assenza di "effetto barriera" che assicura la tinteggiatura e l'intonacatura del manufatto senza il rischio di successivi distacchi.

Lt. / cad.	Prezzo €/lt	Consumo
5	10,85	30-40 gr/m ² di emulsione
20	10,53	

Schermo 2 idrorepellente



Protettivo idrorepellente silconico a base acquosa, di altissima qualità e potere impregnante. Protegge il supporto dalla pioggia battente e dall'umidità, senza alterare la traspirabilità, evitando così la formazione di muschi, efflorescenze e crepe dovute al gelo. E' applicabile su mattoni faccia a vista, intonaci, facciate rivestite in pietre naturali o in piastrelle per esterno, muri in calcestruzzo.

Lt. / cad.	Prezzo €/lt	Consumo
1	25,01	200/600 gr/m ² a seconda dell'assorbimento del supporto
5	22,56	
20	20,67	

Additivi e promotori di adesione

Idrofugo in polvere		Peso kg/cad	Prezzo €/kg	Consumo
	Polvere idrofugante per il confezionamento di malte, calcestruzzi ed intonaci impermeabili. Viene impiegato per la realizzazione di vasche, pozzi, zoccolini e muri di fondazioni assicurando resistenza all'umidità, agli straventanti, ai getti d'acqua e alle infiltrazioni.	1 cartone da 30 kg.	3,59	1,5-3 kg per 100 kg di cemento

Ritardante		Lt. / cad.	Prezzo €/lt	Consumo
	Ritardante di presa per malte e calcestruzzi. Permette di rallentare i tempi di inizio presa nella preparazione di grossi getti. La speciale formulazione conferisce all'impasto maggiore plasticità, riducendo il ritiro ed aumentando la lavorabilità e le resistenze meccaniche finali.	5	8,05	1 lt. per 100 kg di cemento
		20	6,11	

Aerante liquido		Lt. / cad.	Prezzo €/lt	Consumo
	Aerante per malte, calcestruzzi espansi, intonaci e premiscelati a base cementizia o calce idraulica. Aggiunto all'impasto permette la formazione controllata di microscopiche bolle d'aria.	1	8,60	1 lt. per 100 kg di cemento
		5	4,50	
		20	4,10	

Latex (lattice)		Lt. / cad.	Prezzo €/lt	Consumo
	Promotore di adesione per malte e boiacche cementizie. Conferisce agli impasti elevato potere adesivo, ottima lavorabilità, elasticità ed impermeabilità. Viene impiegato per il confezionamento di boiacche adesive per riprese di getto, ripristini, riporti, intonaci, rasature ed in tutti gli elementi ove sia richiesta ottima adesione e resistenza agli agenti atmosferici.	5	7,81	1 lt. per 100 kg di cemento
		10	7,34	

Wingrip Evo		Peso kg/cad	Prezzo €/kg	Consumo
	Ponte d'aggrappo universale pronto all'uso a base di speciali resine in dispersione acquosa ed inerti di natura silicea. Garantisce una superficie di aggancio ideale, ruvida ed elastica, assicurando un'ottima adesione anche su supporti lisci o poco assorbenti. E' applicabile su calcestruzzo, mattoni, cartongesso, legno, cemento cellulare, ceramica, metallo, intonaci, pitture, gesso. E' un efficace consolidante per supporti friabili.	5	9,59	300 gr/mq in due mani
		10	8,64	
		20	8,28	

Conglomerato bituminoso

Conglomerato bituminoso



Particolarmente indicato nel campo della manutenzione stradale, per rapidi ripristini.

Peso kg/cad	Prezzo €/sacco	Consumo
25 pallet kg 1400	10,60	1,5 gr/cm ³



Conglomerato bituminoso di altissima qualità, utilizzabile in qualsiasi condizione stagionale ed applicabile anche su superfici bagnate. Prodotto di eccezionale lavorabilità ed elevatissime caratteristiche di resistenza al traffico pesante

Technoasfalt



Technoasfalt

Peso kg/cad	Prezzo €/sacco	Consumo
25 pallet kg 1500	17,90	22-23 kg/m ² /cm





Il rivoluzionario conglomerato a freddo

Rappresenta la soluzione più avanzata per la manutenzione di piani stradali sconnessi. Permette di ripristinare velocemente le condizioni di sicurezza stradale evitando i pericoli di incidente a causa di: buche, ormaiamenti e ammalamenti in genere. Il prodotto non è oleoso e non si attacca ai sacchi che lo contengono. Garantisce 24 mesi di stoccaggio e non genera perdite di graniglia nè durante la messa in opera nè dopo l'apertura del traffico. È destinato alle manutenzioni di pavimentazioni stradali, chiusura di scavi, saturazione di buche, ripristino di tratti di pavimentazione stradale.

Prodotti sigillanti

Adesivo e sigillante bituminoso tixopalte	Peso lt. /cad.	Prezzo €/cad	Confezione
 <p>Adesivo sigillante bituminoso permanentemente elastico e di grande adesione. Applicabile a freddo, pronto all'uso, aderisce a superfici umide e perfino sott'acqua. Può essere applicato su calcestruzzo, legno, metallo, mattoni,intonaci, PVC ed alla maggior parte delle sostanze plastiche, ad esempio polietilene. Permette di incollare tutti i tipi di membrane bituminose tra loro e ai muri perimetrali esterni, sigilla e ripara i diversi sistemi di drenaggio dell'acqua piovana sul tetto, canali, serbatoi anche di acqua potabile, camini, tubi in pvc ed incolla tutti i pannelli isolanti su membrane bitume-polimero, legno e calcestruzzo.</p>	310 ml.	17,70	24 pezzi

UP Schiuma poliuretanic multiposizione manuale	Peso lt. /cad.	Prezzo €/cad	Confezione
 <p>Schiuma poliuretanic, multi-posizione, monocomponente, autoespandente, pronta all'uso, con grado di infiammabilità classe B3 e con colorazione gialla. Indurisce per reazione con l'umidità atmosferica trasformandosi in una massa semirigida, impermeabile ed adesiva. Può essere utilizzata in tutte le posizioni/direzioni e consente di raggiungere le cavità difficilmente accessibili con una tradizionale bombola per uso capovolto. Possiede ottima adesione e rapida polimerizzazione, buona tenuta su quasi tutti i materiali da costruzione (eccetto PTFE, polietilene, silicone e superfici trattate con agenti distaccanti). Insonorizza e coibenta in una sola operazione, è impermeabile e resiste al calore, al freddo, all'invecchiamento e rimane stabile nel tempo contro gli agenti chimici.</p>	750 ml.	10,50	12 pezzi

WIND Schiuma poliuretanic coppi e tegole classe b2 manuale	Peso lt. /cad.	Prezzo €/cad	Confezione
 <p>Schiuma poliuretanic monocomponente, autoespandente, pronta all'uso, di classe infiammabilità B2 (autoestinguente), di colorazione Grigio cemento, che indurisce per reazione con l'umidità atmosferica. Ha ottima adesione ai più comuni materiali usati per le coperture di tetti e utilizzati nell'edilizia generale (eccetto PTFE, polietilene, silicone e superfici trattate con agenti distaccanti). Questa schiuma, dopo l'applicazione, espande poco e diviene per questo un prodotto ideale per la posa delle tegole e dei coppi come agente alternativo al metodo classico di posa; infatti dove prima si impiegava la malta, secondo il vecchio metodo di fissaggio, ora si spruzza la schiuma WIND che abbraccia la base alla tegola o al coppo. Una volta indurita assicura la perfetta stabilità sul tetto dei coppi e delle tegole in modo da evitarne la caduta o gli spostamenti dovuti alle forti sollecitazioni meteorologiche (es. forte vento e violenti acquazzoni).</p>	750ml.	10,60	12 pezzi

Siliconi

Silicone acetico universale	Contenuto	Cartone	Colore	Prezzo €/cad
	ml. 280	pezzi 24	Trasparente	4,40
	ml. 280	pezzi 24	Bianco	4,80

SETTORI DI IMPIEGO:

EUROSIL è particolarmente adatto per supporti non porosi quali vetri, infissi, vetrocemento, oggettistica e accessori per il bagno.

DESCRIZIONE DEL PRODOTTO:

EUROSIL è un sigillante siliconico puro, monocomponente elastico, a reticolazione acetica adatto per sigillare ed attaccare senza limiti di durata nel tempo. Non si ritira, rimane impermeabile anche se usato in immersione continua. Resiste agli agenti atmosferici a sbalzi di temperatura e a sollecitazioni meccaniche. La pellicola si forma dopo un'ora circa e il prodotto polimerizza completamente dopo alcuni giorni.

Silicone antimuffa per sanitari	Contenuto	Cartone	Colore	Prezzo €/cad
	ml. 280	pezzi 24	Trasparente	4,80
	ml. 280	pezzi 24	Bianco	5,10

SETTORI DI IMPIEGO:

CAMON ANTIMUFFA è il prodotto ideale consigliato nel settore termoidraulico per sigillare sanitari, i box doccia, i lavelli e le piastrelle; può essere utilizzato anche nei giunti delle piscine. Si può applicare anche all'esterno in quanto non subisce cambiamenti di colore. Indicato in genere per supporti porosi quali vetro, accessori per il bagno, oggetti artistici, infissi, vetrocemento.

NON è da utilizzare per sigillature di acquari o per il fissaggio di specchi.

DESCRIZIONE DEL PRODOTTO:

CAMON ANTIMUFFA è un sigillante siliconico acetico, puro, monocomponente, FUNGICIDA, con forti qualità di adesione ed elasticità, specifico per applicazioni igieniche sanitarie perché previene la formazione di muffe contribuendo quindi all'igiene ambientale evitando gli effetti antiestetici. La pellicola si forma dopo un'ora circa, il prodotto polimerizza dopo alcuni giorni.

Silicone alta temperatura	Contenuto	Cartone	Colore	Prezzo €/cad
	ml. 280	pezzi 24	Rosso	10,50
	ml. 280	pezzi 24	Nero	11,00

SETTORI DI IMPIEGO:

ALTA TEMPERATURA è particolarmente adatto per sigillare canne fumarie, testate di motori, parti di motori a scoppio, radiatori, giunti di scarico, caldaie, forni (anche alimentari), ferri da stiro, isolanti elettrici, essiccatoi ecc. Negli impieghi ove si richiede un sigillante resistente alla fiamma si raccomanda l'uso di CAMON KAMIN mastice refrattario cementante.

DESCRIZIONE DEL PRODOTTO:

ALTA TEMPERATURA è un sigillante siliconico monocomponente, a reticolazione acetica, ideale per sigillare parti sottoposte ad alte temperature. La punta massima di resistenza è di 350° C. Deve essere usato in assenza di fiamma. La pellicola si forma dopo un'ora circa, la polimerizzazione, a seconda dello spessore, diventa definitiva entro le 18 ore.

Silicone neutro elastico



Contenuto	Cartone	Colore	Prezzo €/cad
ml 310	pezzi 24	Trasparente	7,20

SETTORI DI IMPIEGO:

EUROELASTIC è un sigillante con ottima adesione su manufatti cementizi, su manufatti metallici e su manufatti plastici. Ideale per cemento, calcestruzzo, laterizi, lamiera, grondaie, infissi, legno, profili in P.V.C. e lastre in policarbonato.

DESCRIZIONE DEL PRODOTTO:

EUROELASTIC è un sigillante siliconico monocomponente, a reticolazione neutra, con basso modulo, inodore, antimuffa e con un grandissimo potere di adesione ed elasticità che lo rendono imbattibile su qualsiasi materiale poroso e non poroso.

Una volta applicato si trasforma in una massa molto gommosa che resiste nel tempo. È l'antimuffa per eccellenza. Indurisce dopo circa due ore dall'applicazione e reticola dopo circa 48 ore. È inalterabile ai raggi UV, agli agenti atmosferici, alle temperature esterne e non ha ritiro.

Silicone neutro elastico per manufatti metallici



Contenuto	Cartone	Colore	Prezzo €/cad
ml 310	pezzi 24	Testa di moro	7,90
ml 310	pezzi 24	Rame	7,90

SETTORI DI IMPIEGO:

EUROMETAL è indicato per supporti porosi e non porosi. Viene utilizzato per sigillare manufatti metallici, grondaie, lamiera preverniciata, infissi in alluminio (non corrode le parti sigillate), acciaio e lamiera zincata.

DESCRIZIONE DEL PRODOTTO:

EUROMETAL è un sigillante siliconico monocomponente, a reticolazione neutra, con basso modulo, inodore, antimuffa e con un grandissimo potere di adesione ed elasticità.

Si trasforma in una massa molto gommosa che resiste nel tempo senza ritiri. La pellicola si forma dopo due ore circa e il prodotto polimerizza completamente dopo alcuni giorni.

È inalterabile ai raggi UV, agli agenti atmosferici, alle temperature esterne e non origina corrosioni.

Silicone acrilico verniciabile



Contenuto	Cartone	Colore	Prezzo €/cad
ml 310	pezzi 24	Bianco	3,60
ml 310	pezzi 24	Grigio	3,60

SETTORI DI IMPIEGO:

EUROACRIL è un sigillante che aderisce perfettamente sulle superfici porose indicato per sigillare giunti (non soggetti a grosse sollecitazioni) come tra infisso in legno e muratura, pannelli prefabbricati (specialmente all'interno), cassonetti di infissi, ecc.

È adatto per sigillare crepe su intonaci e muri sia all'interno che all'esterno.

DESCRIZIONE DEL PRODOTTO:

EUROACRIL è un sigillante monocomponente tixotropico a base di resine acriliche. Una volta polimerizzato può essere sovraverniciato con quasi tutti i tipi di vernice.



per l'edilizia



Condizioni Generali di Vendita

1. La merce viaggia a rischio e pericolo del Committente, anche se resa franco destino. La responsabilità cessa in ogni caso con la consegna al vettore.
2. I reclami per difetti della merce dovranno, sotto pena di decadenza, essere avanzati entro 8 gg. dall'effettivo arrivo a destinazione e sempre a materiale non posto in opera.
3. La Ditta declina ogni responsabilità per una eventuale non perfetta riuscita della posa in opera del materiale, così come non risponde per alterazioni, avarie od usure che il materiale stesso posto in opera dovesse subire in dipendenza di sollecitazioni naturali, di errata manutenzione o modalità di conservazione che non rientrino nei limiti della materia prima utilizzata.
4. Le epoche di consegna che la Ditta annoterà nella conferma d'ordine, sono da ritenersi indicative e non impegnative. Non si accoglierà pertanto la richiesta di eventuali danni che il Committente abbia a reclamare per ritardata consegna.
5. Le merci sono vendute con patto di riservato dominio ai sensi degli art. 1523 e segg. del Codice Civile. Di conseguenza sino al totale pagamento dell'intero prezzo, eventuali interessi ed accessori tutti, esse rimarranno di proprietà della Ditta Redil.
6. I pagamenti devono essere effettuati nella Ns. sede in Gubbio nella valuta convenuta e con le modalità e nei termini indicati nella commissione o nella fattura. I pagamenti al ricevimento merce sono validi se effettuati entro 10 gg. dalla data della fattura.
7. In caso di ritardato pagamento saranno addebitati gli interessi di mora nella misura corrispondente al "prime rate" praticato all'epoca dagli Istituti Bancari, aumentato di due punti.
8. Le fatture emesse dalla Ditta REDIL si intendono accettate se non contestate con lettera racc. entro 8 gg. dal ricevimento.
9. Le eventuali contestazioni sulla merce non dispensano il Committente dal provvedere al pagamento nei termini stabiliti.
10. Non è consentito al Committente di respingere o ritornare la merce ricevuta senza la previa, espressa autorizzazione della Ditta REDIL.
11. Nessuna modifica o deroga alle presenti condizioni di vendita avrà efficacia tra le parti, se non risulterà espressamente da accordo scritto.
12. Per ogni eventuale controversia sarà competente il Foro di Perugia.

Edizione 2018

Chiuso in tipografia il 7 maggio 2018

Tutte le immagini riportate nel seguente catalogo hanno il solo scopo di rappresentare il prodotto e possono non corrispondere al prodotto in vendita.
Fatto salvo gli errori di stampa

20
18

Catalogo
ISOLANTI E
IMPERMEABILIZZANTI



Redil S.r.l.

Zona Industriale Padule
06024 Gubbio (Pg) - Italia
Tel. +39 075 9291031
Fax +39 075 9291537
+39 075 9293151
redil@redil.it
www.redil.it



20
18

Catalogo
SERBATOI PE





REDIL[®]

Catalogo
SERBATOI PE

Serbatoi Atossici

Contenitori per liquidi alimentari (acqua, vino, olio, ecc.) costruiti in polietilene lineare ad alta densità, ogni modello è stato studiato per soddisfare le molteplici esigenze degli utilizzatori operanti nel settore alimentare, chimico ed ecologico.

Per la produzione vengono utilizzate materie prime della migliore qualità esistente sul mercato, il polietilene lineare ad alta densità è un materiale garantito atossico ed idoneo al contatto con gli alimenti, garantiamo quindi che i nostri contenitori sono prodotti a norma di legge come previsto dal D.M. 21/03/1973 e successivi aggiornamenti dal Ministero della Sanità, come riportato dalle analisi effettuate presso il Presidio Multinazionale di Igiene e Prevenzione - Unità Operativa Chimica ASL 75 di Milano. Dichiariamo inoltre che, le resine (polietilene) utilizzate sono state riconosciute idonee al contatto di alimenti in tutti i paesi CEE. (Direttiva 82/711 CEE, 90/128 CEE e 92/39 CEE) IL POLIETILENE È RICICLABILE AL 100%.



Serbatoi Atossici da esterno

Orizon	Modello	Capacità Litri	Dimensioni			Cop Ø	Prezzo €/cad
			H	P	L		
	300	300	720	1050	625	200	153,20
	500	470	950	960	834	300	218,80
	800	820	1000	1350	900	300	306,30
	1000	1050	1190	1280	1070	400	328,20
	1500	1650	1200	1750	1100	400	525,00
	2000	1950	1470	1600	1350	400	568,80
	2200C	2190	1350	1700	1250	400	721,90
	2300L	2250	1200	2300	1100	400	896,90
	3000R	2900	1720	1740	1600	400	831,30
	3500	3460	1500	2400	1400	400	1290,70
	5000R	5000	1920	2220	1800	400	1421,90
	6000	5600	1950	2400	1800	400	1640,70
	8000	8000	2100	2650	2000	400	2898,50
	12000	12600	2250	3100	2200	400	3871,90



Contenitori cilindrici orizzontali con piedi di appoggio. Possono essere collocati su qualsiasi superficie piana senza accorgimenti particolari. Il passo d'uomo è dotato di coperchio filettato.

Rio Bravo	Modello	Capacità Litri	Dimensioni			Cop Ø	Prezzo €/cad
			H	P	L		
	500	550	950	1000	780	300	223,20
	1000	1000	1230	1280	780	200	424,40



Contenitori di forma ellittica autoportanti, sono idonei al contenimento di liquidi alimentari, il ridotto ingombro laterale permette un agevole passaggio attraverso le porte, sono dotati nella parte superiore di un coperchio filettato. Possono essere collocati direttamente su superficie piana, senza particolari accorgimenti.

Tank	Modello	Capacità Litri	Dimensioni			Prezzo €/cad
			Ø	H	Ø inf.	
	500	515	960	950	800	172,90
	1000	1030	1140	1230	100	301,90



Contenitori cilindrici verticali autoportanti, stretti ed alti con un giusto rapporto diametro/altezza, parte superiore bombata con piccoli piani verticali per l'applicazione di gruppi di carico, boccaporto centrale completo di coperchio filettato. Sono idonei al contenimento di prodotti liquidi alimentari, possono essere collocati direttamente su superfici piane, senza particolari accorgimenti.

Vertical

Modello	Capacità Litri	Dimensioni			Prezzo €/cad
		Ø	H	Cop Ø	
120	120	500	750	200	81,00
220	220	620	900	200	124,70
325	325	620	1300	200	142,20
500	510	740	1350	300	175,00
800	800	840	1600	300	240,70
1000	1010	950	1650	300	262,50
1500	1530	1100	1850	300	446,30
2000	2040	1200	1950	400	656,30
2500	2530	1300	2050	400	765,70
3000	3040	1400	2250	400	929,70
3500	3530	1300	2700	400	1004,10
4500	4500	1600	2450	400	1227,20
5000	5030	1725	2450	400	1338,80
5500	5560	1600	3000	400	1564,10
7000	6890	2000	2350	400	1925,00
9000	8900	2000	3100	400	2526,60
10000	10400	2500	2500	400	3609,40
12000	11470	2250	3100	400	3937,50
17000	16800	2250	4400	400	7000,00
22000	22200	2500	4800	400	9625,00

Contenitori cilindrici verticali autoportanti, stretti ed alti con un giusto rapporto diametro/altezza, parte superiore bombata con piccoli piani verticali per l'applicazione di gruppi di carico, boccaporto centrale completo di coperchio filettato. Sono idonei al contenimento di prodotti liquidi alimentari, possono essere collocati direttamente su superfici piane, senza particolari accorgimenti.

Tino

Modello	Capacità Litri	Dimensioni			Prezzo €/cad
		Ø	H	Ø inf.	
125	125	620	700	515	81,00
225	215	665	1020	575	122,50
350	350	730	1200	640	157,50
450	460	875	1050	800	168,50
550	570	940	1150	840	179,40
650	675	970	1220	870	201,30
900	900	1040	1410	940	312,90
1100	1120	1100	1640	990	356,60

Contenitori cilindrici verticali autoportanti a fondo piano, apertura superiore a cielo aperto (tutta bocca), coperchio di parapolvere appoggiato. Sono idonei al contenimento di prodotti alimentari, indicatore di livello visivo impresso.

Qubi	Modello	Capacità Litri	Dimensioni			Cop Ø	Prezzo €/cad
			H	P	L		
	65	65	320	400	540	125	74,40
	95	95	340	400	730	125	94,10
	125	125	300	500	880	125	122,50
	255	250	620	620	830	300	159,70
	550	550	800	700	1000	300	288,80

Contenitori di forma parallelepipedica autoportanti vengono utilizzati negli spazi ridotti. Nello spazio superiore sono dotati di boccaporto di carico corredato di coperchio filettato.

Puffo	Modello	Capacità Litri	Dimensioni			Prezzo €/cad
			Ø	H	Cop. Ø	
	200	200	770	550	200	91,90
	300	300	870	625	200	124,70
	500	500	1000	690	200	155,40
	1000	1000	1350	890	300	328,20
	1500	1500	1550	1000	400	481,30
	2000	2000	1550	1300	400	645,40
	3000	3000	2000	1200	400	875,00
	5000	5000	2000	1850	400	1093,80

Contenitori cilindrici verticali autoportanti, bassi e larghi con rapporto diametro/altezza circa 2 a 1, parte superiore bombata, boccaporto laterale completo di coperchio filettato e parti piane per l'applicazione di gruppi di scarico. Sono idonei al contenimento di prodotti alimentari, possono essere collocati direttamente su superfici piane, senza particolari accorgimenti.

Corner	Modello	Capacità Litri	Dimensioni			Prezzo €/cad
			Ø	H	Cop. Ø	
	300	315	840	730x730	300	170,70
	500	515	980	860x860	300	315,00

Contenitori a pianta triangolare autoportanti, la particolare forma consente l'ottimizzazione degli spazi adibiti ad accogliere i serbatoi in quanto gli stessi possono essere collocati negli angoli. L'abbinamento di diversi contenitori consente di comporre progressivamente stoccaggi modulari sempre più grandi fino a quadruplicare il volume originale.

Kubo



Modello	Capacità Litri	Dimensioni			Cop Ø	Prezzo €/cad
		H	P	L		
300 / V	300	800	500	750	300	170,70
500 / V	520	990	600	860	300	262,50
300 / O	300	580	750	800	300	170,70
500 / O	520	650	870	970	300	262,50
300 / K	300	730	670	670	300	170,70
500 / K	520	830	790	790	300	262,50

Contenitori cilindrici adatti per essere installati in spazi ristretti, predisposti con parti piane verticali e orizzontali per l'applicazione di gruppi di carico, boccaporto superiore con coperchio filettato.

Sono idonei al contenimento di prodotti alimentari, possono essere collocati direttamente su superfici piane, senza particolari accorgimenti.

Small



Modello	Capacità Litri	Dimensioni			Cop Ø	Prezzo €/cad
		H	P	L		
500	520	1150	650	1050	200	218,80
1000	1050	1450	750	1350	300	389,40
1500	1560	1750	750	1650	300	614,70

Contenitori cilindrici adatti ad essere installati in spazi ristretti, predisposti con parti piane verticali e orizzontali per l'applicazione di gruppi di carico, boccaporto superiore con coperchio filettato.

Sono idonei al contenimento di prodotti alimentari, possono essere collocati direttamente su superfici piane, senza particolari accorgimenti.



Serbatoi atossici da interro

Orizon da interro	Modello	Capacità Litri	Dimensioni			Cop Ø	Prezzo €/cad
			H	P	L		
	3000	3100	1725	2450	1400	400	1636,30
	5000	5450	2200	2450	1900	400	2355,30
	12000	11980	2300	3700	2150	400	5553,40
	Prolunga Modulare		500				

Contenitori cilindrici orizzontali da interro, provvisti di nervature trasversali e longitudinali, atte ad aumentare la loro resistenza alle sollecitazioni del terreno circostante. Disponibili come accessorio, vi sono delle prolunghe modulari per rialzare il boccaporto in multipli di 500 mm. Sono idonei per lo stoccaggio alimentare.

Underground da interro	Modello	Capacità Litri	Dimensioni			Prezzo €/cad
			H	Ø	Cop Ø	
	1000	1200	1300	1100	400	481,30
	1500	1700	1550	1250	400	721,90
	2000	2200	1950	1250	400	918,80
	Prolunga Modulare		500			

Contenitori cilindrici verticali da interro, provvisti di nervature atte ad aumentare la resistenza alle sollecitazioni ed alla spinta del terreno. Tra gli accessori disponibili prolunghe modulari per rialzare il boccaporto in multipli di 500 mm.

Serbatoio SEI Corrugato	Modello	Volume lt	Valori dimensionali		tappi	Prezzo €/cad
			Ø	H		
	SEI C 1000 AG	1.000	1250	1050	400	583,40
	SEI C 1200 AG	1.300	1250	1270	400	714,60
	SEI C 1800 AG	1.800	1250	1710	400	918,80
	SEI C 2000 AG	2.050	1250	1930	400	1079,20
	SEI C 3500 AG	3.350	1800	1490	400	1691,70
	SEI C 4000 AG	3.900	1800	1700	400	1910,50
	SEI C 4500 AG	4.400	1800	1910	400	2070,90

Serbatoi da interro (SEI), per l'accumulo di acqua potabile ed industriale, da posizionare interrati.

Tipo di manufatto: C corrugato

Materiale: AG polietilene atossico di colore grigio

Accessori: PRO 400, PRS 400 (vedi a pag.9)

Serbatoio SEI Nervato	Modello	Volume lt	Valori dimensionali			tappi	Prezzo €/cad
			L	P	H		
	SEI N 5000 AG	5.600	1830	2380	2140	500	2552,10
	SEI N 9000 AG	8560	2850	2100	2340	620	4812,50

Serbatoi da interro (SEI), per l'accumulo di acqua potabile ed industriale, da posizionare interrati.

Tipo di manufatto: N Nervato

Materiale: AG polietilene atossico di colore grigio

Accessori: PRO 500 (vedi pag.9)

Serbatoio da interro modulare SEI



Modello	Volume lt	Valori dimensionali			tappi mm	Prezzo €/cad
		L	P	H		
SEI M 12000 AG	12.750	2100	4400	2340	2 x 620	7437,50
SEI M 18000 AG	18.980	2100	6200	2340	3 x 620	12541,70
SEI M 24000 AG	25.200	2100	8000	2340	4 x 620	16625,00
SEI M 30000 AG	31.420	2100	9800	2340	5 x 620	18666,70
SEI M 36000 AG	37.650	2100	11600	2340	6 x 620	25229,20
SEI M 42000 AG	43.870	2100	13400	2340	7 x 620	30041,70
SEI M 48000 AG	50.100	2100	15200	2340	8 x 620	34854,20

Serbatoi da interro (SEI), per l'accumulo di acqua potabile ed industriale, da posizionare interrati;
Tipo di manufatto: M modulare; **Materiale:** AG polietilene atossico di colore grigio

Struttura Serbatoio da interro modulare SEI:

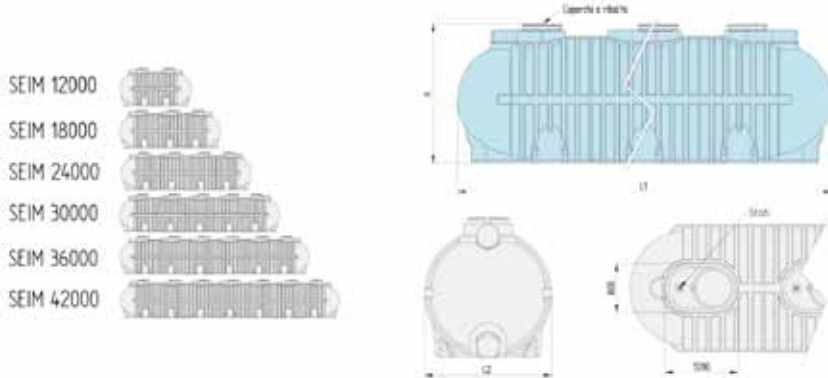

Perfetto per sistemi antincendio

Accessori

Prolunga (PRO)	Modello	dimensioni		Prezzo €/cad
		Ø	h	
	PRO X 200	200	300	58,40
	PRO X 400	400	300	94,80
	PRO X 500	500	500	145,90
	PRO X 620	620	300	218,80
	PRO X jolly*	820x1220	200	539,60

*torretta ovale per serbatoio modulare

Prolunga Soletta (PRS)	Modello	dimensioni				Prezzo €/cad
		Ø	h	L1	L2	
	PRS X 200	200	300	280	340	94,80
	PRS X 400	400	300	510	647	175,00

L'applicazione sopra la **Prolunga (PRO)** permette l'alloggiamento del chiusino anche su piano di calpestio inclinato fino ad un max del 15% tramite il sistema telescopico basculante. Sulla superficie quadrata superiore è possibile posizionare qualsiasi tipo di chiusino delle dimensioni adeguate bloccando il telaio con viti autofilettanti.



Modalità di posa Serbatoi

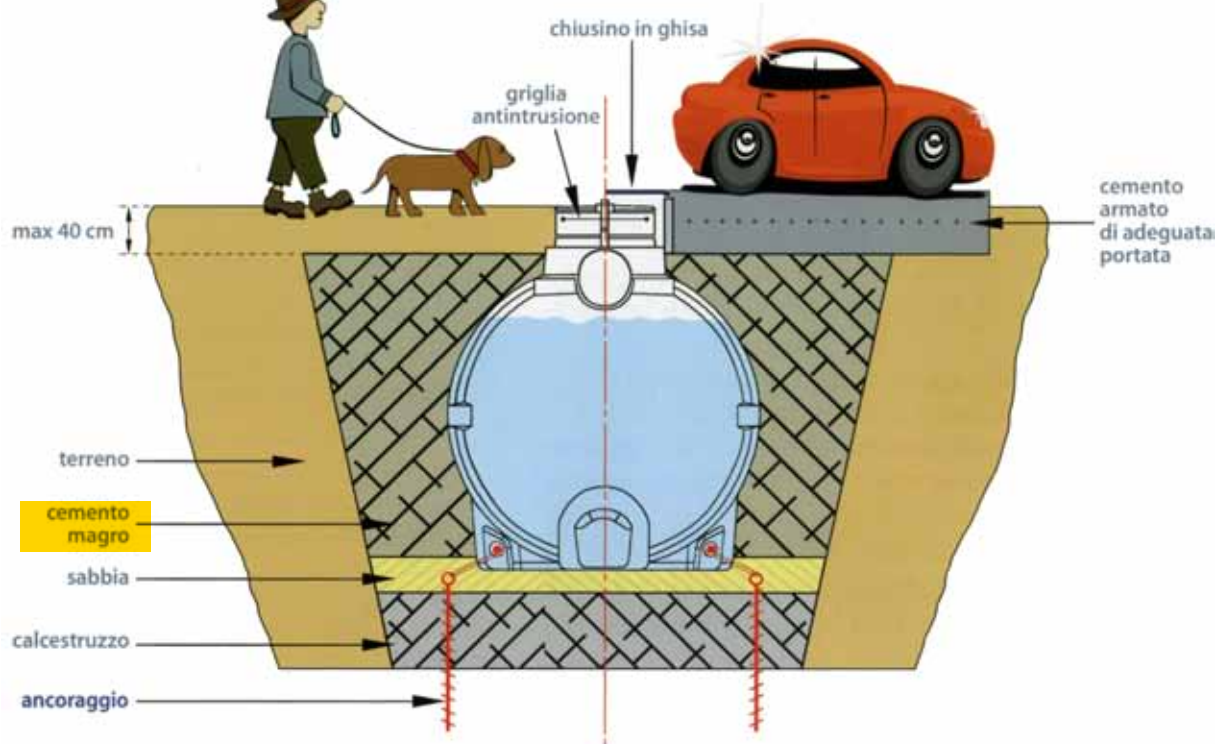

1. Realizzare uno scavo di dimensione adeguata avendo cura di lasciare 25-30 cm di spazio intorno al serbatoio.
2. Stendere sul fondo dello scavo uno strato di conglomerato cementizio, ottenendo una base per il posizionamento del serbatoio, ricoprire lo strato di cemento con 10/15 cm. di sabbia e livellarla
 - a. (per serbatoi modulari) durante la fase di realizzazione del sottofondo, prevedere e posizionare i punti di ancoraggio interrati, in corrispondenza dei piedi del serbatoio stesso
 - b. (per serbatoi modulari) Collocare all'interno dei fori passanti dei piedi del serbatoio un tubo di ferro ed ancorarlo al sistema predisposto di cui al punto precedente
3. Posizionare il serbatoio, al centro scavo, e perfettamente in piano sulla superficie livellata resistente al peso stesso del serbatoio pieno d'acqua.
4. Connettere e collaudare i vari allacciamenti assicurandosi che lo sfiato sia libero per evitare che il serbatoio vada in depressione.
5. Riempire progressivamente il serbatoio con acqua, rinfiancando contemporaneamente con sabbia: procedere per strati successivi di 15-20 cm. riempiendo prima il serbatoio d'acqua e successivamente rinfiancando con **cemento magro**.
6. Non riempire il serbatoio esternamente allo scavo.
7. Il coperchio del serbatoio deve essere tolto solo ed esclusivamente nelle fasi di riempimento e deve essere ripristinato durante le operazioni di rinfianco.
8. Nel caso in cui nella zona di interramento la falda fosse più alta del fondo del serbatoio, o comunque in presenza di infiltrazioni acqua dal terreno e necessario predisporre un isolamento e l'opportuno ancoraggio dei piedi del serbatoio al cemento armato sottostante.



9. Qualora si debba interrare il serbatoio in zone con pendenza o in prossimità di un declivio è necessario confinare il serbatoio con pareti in cemento in modo da bilanciare le spinte laterali del terreno, proteggendola dalle spinte laterali.
10. Se necessario inserire la prolunga della torretta in dotazione (vedi montaggio prolunga serbatoio modulare);
11. Nei modelli di serbatoi predisposti, posizionare il "dispositivo telescopico orientabile" dotato di: prolunga e prolunga soletta porta chiusino, in corrispondenza dei coperchi di ispezione. Bloccare il telaio del chiusino scelto sulla prolunga soletta. Agire sul dispositivo per posizionare il chiusino perfettamente a livello del piano di calpestio.
12. Completate il ricoprimento dello scavo in modo da uniformarlo alla superficie del terreno circostante.
13. Qualora lo spessore del terreno raggiunga un'altezza maggiore di 20/30 cm, preparate un agglomerato di argilla espansa e cemento, ben amalgamato ed inumidito in modo da ottenere un impasto compatto e stenderne uno strato superiore ai manufatti che abbia lo spessore di circa 5 cm.
14. Nel caso vogliate realizzare la carrabilità superficiale, realizzate una soletta in CLS con rete elettrosaldata, da estendere anche al terreno non di risulta, in funzione del carico desiderato, utilizzando le prolunghe in dotazione, con chiusino carrabile, per le ispezioni.
15. L'installazione di eventuali pozzetti e chiusini di peso superiore ai 100 kg, dovrà avvenire solo in maniera solidale con la soletta di cemento armato.
16. Evitare di realizzare parti in muratura che pregiudichino l'eventuale manutenzione o sostituzione del serbatoio stesso.
17. Accertarsi che guarnizioni, tubi e tutte le parti diverse dal polietilene presenti nella serbatoio, siano idonee al liquido contenuto.
18. Si raccomanda l'installazione ad una temperatura esterna compresa tra i 10° e i 25°.
19. La posa del serbatoio rimane comunque sotto la piena responsabilità dell'impresa incaricata ad eseguire i lavori, che pertanto ha il dovere di effettuarla a regola d'arte.

Movimentazione serbatoi modulari

1. Inserire nei fori passanti ai piedi delle estremità del serbatoio modulare, un palo di ferro con all'estremità occhielli per ganci di adeguata portata.
2. Per i serbatoi di dimensione pari o superiore a 5 moduli (30.000 lt.) prevedere un punto di sollevamento anche centrale.
3. Collegare le funi della gru agli occhielli del palo di ferro dei piedi, e sollevare.
4. Non sostare all'interno del raggio di azione della gru durante le fasi di movimentazione.



Posizionamento ancoraggi serbatoi modulari





REDIL[®]

Catalogo
TRATTAMENTO E
depurazione **ACQUE**

Fosse di Depurazione

L'acqua come bene indispensabile e prezioso alla comunità, oro del nostro futuro, è icona indelebile in Starplast che con studio, dedizione, ricerca e innovazione, raffigura, nella sua conservazione e nel suo risparmio, il proprio fine.

La produzione di manufatti di polietilene nella tecnica di stampaggio rotazionale, il rispetto alle norme nazionali e internazionali in tema ambientale, la ricercata geometria di costruzione ed i componenti utilizzati, garantiscono una risposta efficace ed economica nei propri sistemi di depurazione, trattamento e recupero dell'acqua.

Il personale tecnico-commerciale, giovane, dinamico e intraprendente, assicura un servizio celere e professionale per: soluzioni progettuali, installazione, scelta del prodotto e rapidità di consegna. La pubblicazione della "carta europea dell'acqua", l'aver coniato lo slogan "risparmia il tuo oro blu", i continui e indispensabili consigli di miglioramento che ci pervengono da voi tutti, ci gratificano e ci inducono a perseguire con maggiore responsabilità il perfezionamento e la ricerca che contribuiscano al bene di tutti noi.

Trattamento Primario

E' la prima fase del processo di depurazione di un'acqua reflua che comporta la sedimentazione dei solidi sospesi mediante processi fisici e/o chimico-fisici, a seguito dei quali prima dello scarico il BOD5 delle acque in trattamento sia ridotto almeno del 20% ed i solidi sospesi totali almeno del 50%.

- Degrassatore
- Deoleatore
- Imhoff

Trattamento Secondario

Viene effettuato solitamente a seguito del trattamento primario e prevede la rimozione delle sostanze organiche tramite ossidazione batterica aerobica (trattamento a fanghi attivi) o anaerobica (filtri percolatori anaerobici). Mediante l'aerazione (o ossidazione biologica), i solidi sospesi non sedimentabili e quelli disciolti biodegradabili vengono convertiti in fanghi sedimentabili. Segue quindi la sedimentazione secondaria, che ha il compito di eliminare i fanghi sedimentabili prodotti nella fase di aerazione.

- Percolatore Anaerobico
- Percolatore Aerobico
- Depuratore (Fanghi Attivi)
- Impianto Ossidazione Biologica
- Impianto Fanghi Attivi
- Portata Costante
- Fito Depurazione

Acque Meteoriche

Con il termine trattamento delle acque meteoriche generalmente si intende la rimozione delle sostanze inquinanti presenti nei reflui provenienti dal lavaggio delle superfici impermeabili del terreno. Fra questi trattamenti spiccano i trattamenti delle acque di prima pioggia, di dissabbiatura e di deoliatura.

- Dissabbiatore
- Deoliatore
- Impianto Prima Pioggia (In Accumulo)
- Impianto Trattamento Pioggia (In Continuo)
- Impianto Autolavaggio

Sistemi Antincendio

Questo impianto è adatto allo stoccaggio di acqua da utilizzarsi a fini delle normative antincendio. Il serbatoio di polietilene modulare, con la particolare conformazione della torretta di manovra in lamiera già predisposta per l'allaccio del gruppo di pressurizzazione, rende il sistema particolarmente efficace in termini di montaggio e manutenzione.

- Serbatoio Modulare
- Accessori Antincendio



Fosse IMHOFF, deoliatore e degrassatore

Fossa biologica IMHOFF	Modello	Utenza	Dimensioni		Peso	Ø E/U	Volume M³	Prezzo €/cad
			Ø	H				
	400	2	800	800	29	110 / 100	0,30	424,70
	800	3	800	1200	33	110 / 100	0,50	480,70
	1000	5	1100	1220	38	110 / 100	0,80	522,70
	1200	6	1100	1350	43	110 / 100	0,90	602,00
	1600	10	1200	1400	48	125 / 125	1,00	1068,70
	2200	15	1200	2050	85	125 / 125	1,70	1460,70
	3500	20	1400	2300	135	125 / 125	2,60	1610,00
	5500	30	1725	2400	175	140 / 140	3,90	1950,70
	7000	50	2000	2350	215	140 / 140	5,50	2870,00
	9000	75	2000	3050	255	160 / 160	7,75	3868,70
	12000	100	2500	2500	340	160 / 160	8,25	5450,70

Vasca biologica Imhoff monolitica realizzata in polietilene. Dotata di ispezione del comparto sedimentazione a digestione e per lo svuotamento dei fanghi, completa di tronchetti e di tubi per l'allacciamento alle tubazioni.

Fossa biologica IMHOFF corrugata	Modello	Utenza	Dimensioni		Ø E/U	Volume lt.	Prezzo €/cad
			H	Ø			
	IMF C 800	5	95	125	125	860	743,80
	IMF C 1200	7	117	125	125	1130	918,80
	IMF C 1600	10	161	125	125	1680	1327,10
	IMF C 2000	12	183	125	125	1950	1545,90
	IMF CS 3000	18	136	180	125	2720	2158,40
	IMF CS 3500	21	157	180	160	3210	2493,80
	IMF CS 4000	25	178	180	160	3770	3150,00
	IMF CS 4500	29	199	180	160	4330	3485,50
	IMF CS 5100	32	220	180	160	4860	4331,30

Vasca biologica Imhoff monolitica realizzata in polietilene. Dotata di ispezione del comparto sedimentazione a digestione e per lo svuotamento dei fanghi, completa di tronchetti e di tubi per l'allacciamento alle tubazioni.



Fosse degrassatore e deoliatore

Degrassatore	Modello	Utenza	Dimensioni mm.		Coperti	Ø E/U	Volume M ³	Prezzo €/cad
			Ø	H				
	100	5	600	630	5	110 / 100	0,10	186,70
	200	10	600	820	10	110 / 100	0,18	228,70
	300	15	600	1000	15	110 / 100	0,28	270,70
	400	20	800	800	50	110 / 100	0,30	380,80
	800	25	800	1200	70	110 / 100	0,50	424,70
	1000	30	1100	1220	100	110 / 100	0,80	471,40
	1500	40	1200	1200	200	125 / 125	1,00	700,00
	2000	60	1200	1800	300	125 / 125	1,70	1096,70
	3500	125	1400	2300	500	125 / 125	2,60	1446,70
	5500	175	1725	2400	800	140 / 140	3,90	1820,00
	7000	200	2000	2350	900	140 / 140	5,50	2660,00
	9000	250	2000	3050	1000	160 / 160	7,75	3640,00
	12000	300	2500	2500	1100	160 / 160	8,25	4106,70



Impianto per la separazione di grassi ed inerti presenti nei reflui provenienti da insediamenti civili, cucine ed altre attività, composto da un manufatto idoneo a favorire il galleggiamento di grassi e utile allo stoccaggio di inerti e fanghi realizzato in polietilene lineare rotostampato monoblocco ed impermeabile.

Note:

Per la portata di punta si ipotizza un valore di 1,5 l/s che è quella riferita allo scarico di una vasca da bagno (1 A.E. 90 litri/min).

Dotazione idrica giornaliera prevista: 200 litri/A.E. x giorno.

1 A.E. = 4 coperti

Tempo di ritenzione idraulica adottato: circa 15 minuti

I manufatti sono realizzati secondo la norma UNI 1825

Dati orientativi sulle portate degli apparecchi igienico-sanitari presenti nelle abitazioni:

bidè	lavabo	acquaio	doccia	vasca da bagno	lavapiatti
0,50 l/sec	0,75 l/sec	0,75 l/sec	0,50 l/sec	1,50 l/sec	1,50 l/sec

Deoliatore	Modello	Portata	Dimensioni mm.		Piazzale m ²	Ø E/U	Volume M ³	Prezzo €/cad
			Ø	H				
	400	0,3	800	800	50	110 / 100	0,30	424,70
	800	0,5	800	1200	75	110 / 100	0,50	480,70
	1000	1,0	1100	1220	200	110 / 100	0,80	522,70
	1500	1,5	1200	1200	300	125 / 125	1,00	840,00
	2000	3,0	1200	1800	400	125 / 125	1,70	1255,40
	3500	4,5	1400	2300	600	125 / 125	2,60	1610,00
	5500	7,0	1725	2400	800	140 / 140	3,90	1950,70
	7000	10	2000	2350	1000	140 / 140	5,50	2870,00
	9000	15	2000	3050	2000	160 / 160	7,75	3868,70
	12000	20	2500	2500	3000	160 / 160	8,25	5450,70



Impianto per la separazione di olii ed idrocarburi presenti nelle acque reflue provenienti da stabilimenti e officine meccaniche, composto da due vani distinti e separati con funzione di flottatore e raccogliatore di inerti.

Realizzato in polietilene lineare rotostampato monoblocco ed impermeabile.

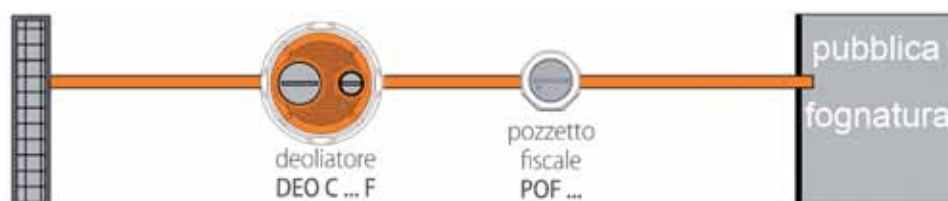

Percolatore Anaerobico corrugato

Modello	scarico in acque superficiali Tab. 3	scarico norme Reg. Emilia Romagna	Volume lt	Ø cm	h cm	he/hu cm	vol. corpi di rimp.m ³	sup. filtro m ²	tappi A/B mm	Ø tubo in/out mm	Prezzo €/cad
FPN C 800	4	-	29	110 / 100	0,30	73/70	0,74	1,23	400/200	125	1225,00
FPN C 1200	6	-	33	110 / 100	0,50	95/92	1,01	1,23	400/200	125	1516,70
FPN C 1600	10	-	38	110 / 100	0,80	140/137	1,56	1,23	400/200	125	1823,00
FPN C 2000	12	3	43	110 / 100	0,90	162/159	1,83	1,23	400/200	125	2187,50
FPN CS 3000	16	-	85	125 / 125	1,70	110/107	2,47	2,54	400/200	125	3018,80
FPN CS 3500	20	-	135	125 / 125	2,60	129/126	2,95	2,54	400/200	160	3645,90
FPN CS 4000	23	5	175	140 / 140	3,90	151/148	3,41	2,54	400/200	160	4258,40
FPN CS 4500	27	6	215	140 / 140	5,50	172/170	4,07	2,54	400/200	160	4812,50
FPN CS 5100	30	-	255	160 / 160	7,75	193/191	4,60	2,54	400/200	160	5687,50

Filtro percolatore anaerobico (FPN) idoneo alla depurazione delle acque reflue domestiche con recapito finale diverso da pubblica fognatura da installare a valle di sedimentazione primaria (dove non previsto nel manufatto).

All'interno della vasca sono presenti corpi di riempimento ad alta superficie specifica per la formazione di un film biologico costituito da batteri che, a contatto con il liquame, effettuano l'abbattimento delle sostanze inquinanti.

Struttura Anaerobico:

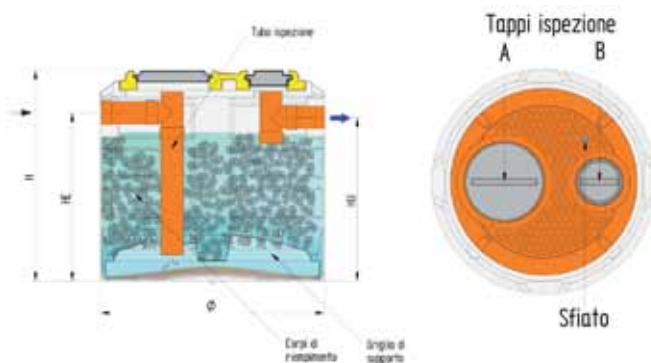

Montaggio Anaerobico:

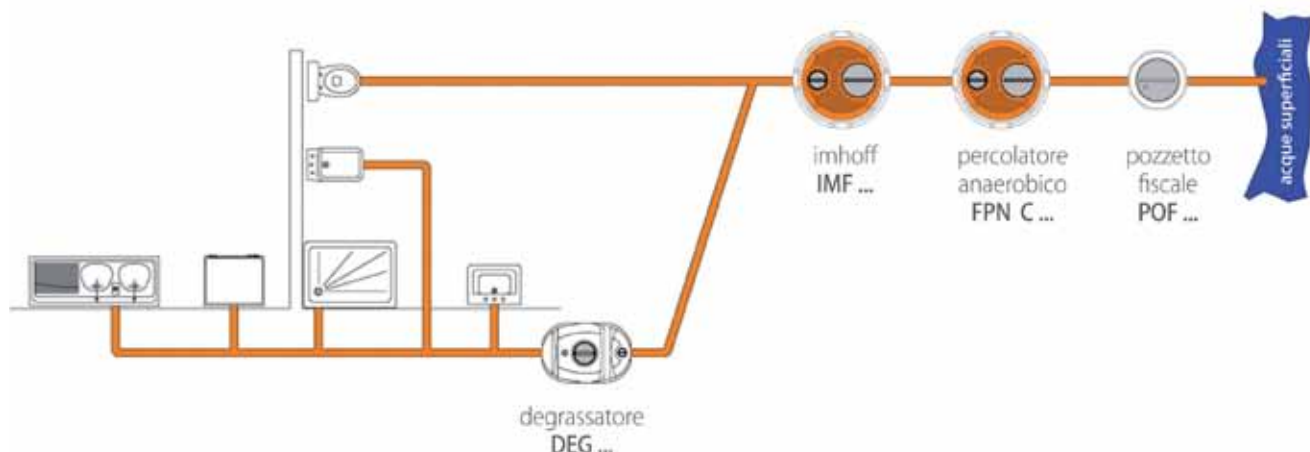

Percolatore Aerobico corrugato

Modello	scarico in acque superficiali Tab. 3	scarico su suolo Tab. 4	Volume lt	Ø cm	h cm	he/hu cm	vol. corpi di rimp.m ³	sup. filtro m ²	tappi A/B mm	Ø tubo in/out mm	Prezzo €/cad
FPAH C 800	6	3	860	Ø 125	95	73/70	0,74	1,23	400/200	125	2085,50
FPAH C 1200	8	4	1130	Ø 125	117	95/92	1,01	1,23	400/200	125	2493,80
FPAH C 1600	12	6	1680	Ø 125	161	140/137	1,56	1,23	400/200	125	3412,50
FPAH C 2000	14	7	1950	Ø 125	183	162/159	1,83	1,23	400/200	125	3850,00
FPAH CS 2700	18	9	2720	Ø 180	136	110/107	2,47	2,54	400/200	125	4827,10
FPAH CS 3300	22	11	3210	Ø 180	157	129/126	2,95	2,54	400/200	160	5498,00
FPAH CS 3900	26	13	3770	Ø 180	178	151/148	3,41	2,54	400/200	160	5906,30
FPAH CS 4500	30	16	4330	Ø 180	199	172/170	4,07	2,54	400/200	160	7218,80
FPAH CS 5100	35	18	4860	Ø 180	220	193/191	4,60	2,54	400/200	160	8020,90

Filtro percolatore aerobico uscita alta con diffusori (FPAH) percolatore monoblocco con sedimentazione interna, idoneo alla depurazione delle acque reflue domestiche con recapito finale diverso da pubblica fognatura da installare a valle di sedimentazione primaria (dove non previsto nel manufatto).

All'interno della vasca sono presenti corpi di riempimento ad alta superficie specifica che con l'ossidazione liquami tramite diffusore a bolle fini prodotte da compressore a membrana, danno origine alla formazione di un film biologico costituito da batteri, che a contatto con il liquame effettuano l'abbattimento delle sostanze inquinanti.

Struttura Aerobico:

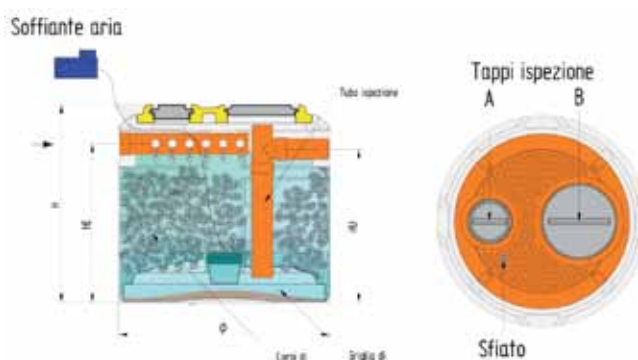

Montaggio Aerobico:

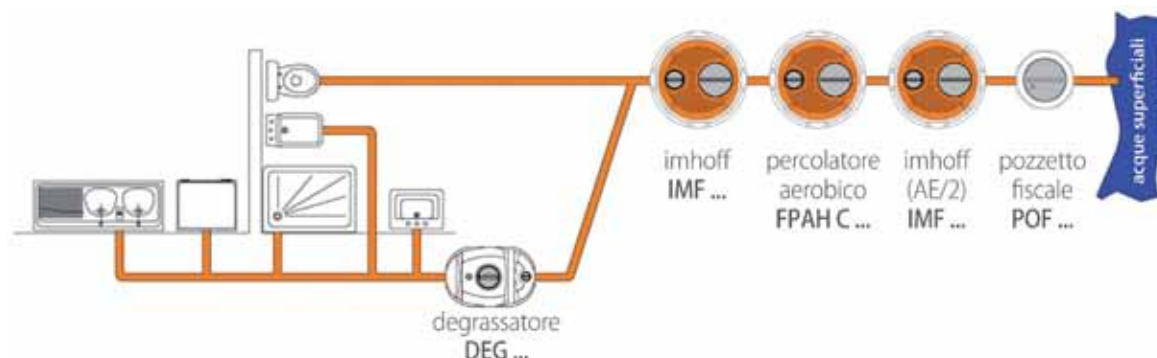

Depuratori a fanghi attivi

Modello	scarico in acque superficiali Tab. 3	scarico norme Reg. Emilia Romagna	Volume lt	Ø cm	h cm	he/hu cm	volume ossidazione	sup. filtro m ²	tappi A/B mm	Ø tubo in/out mm	Prezzo €/cad
DFA C 800	-	5	860	Ø 125	95	73/70	630		400/200	125	1939,60
DFA C 1200	3	7	1130	Ø 125	117	95/92	830		400/200	125	2406,30
DFA C 1600	5	10	1680	Ø 125	161	140/137	1230		400/200	125	2552,10
DFA C 2000	6	13	1950	Ø 125	183	162/159	1430		400/200	125	3208,40
DFA CS 2700	8	18	2720	Ø 180	136	110/107	2000		400/200	125	4054,20
DFA CS 3300	10	21	3210	Ø 180	157	129/126	2360		400/200	160	4695,90
DFA CS 3900	12	24	3770	Ø 180	178	151/148	2770		400/200	160	5395,90
DFA CS 4500	15	27	4330	Ø 180	199	172/170	3200		400/200	160	6198,00
DFA CS 5100	-	30	4860	Ø 180	220	193/191	3560		400/200	160	7145,90

Depuratore a fanghi attivi (DFA) a portata diretta, idoneo al trattamento secondario delle acque reflue provenienti da civili abitazioni da installarsi a valle di sedimentazione primaria esistente (IMHOFF/SETTICA) con scarico in fognatura o acque superficiali composto da: ossidazione liquami tramite aria prodotta da diffusore a bolle fini alimentato da compressore a membrana o soffiante a canale laterale sedimentazione in zona di calma.

Scarico in acque superficiali

Utenze domestiche, alberghi, ristoranti, mense, scarichi assimilabili alle civili abitazioni.

Struttura Depuratore a fanghi attivi:

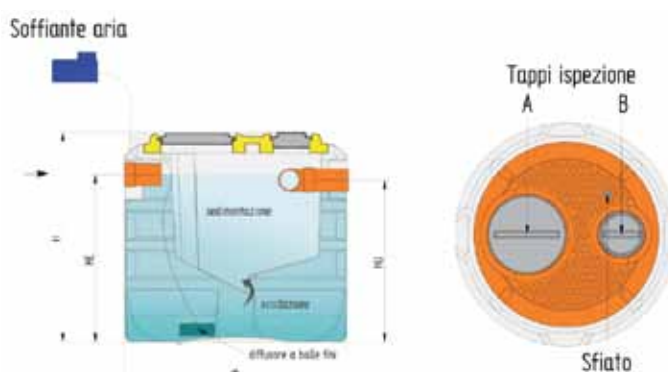

Depuratore fanghi attivi basso carico B3:

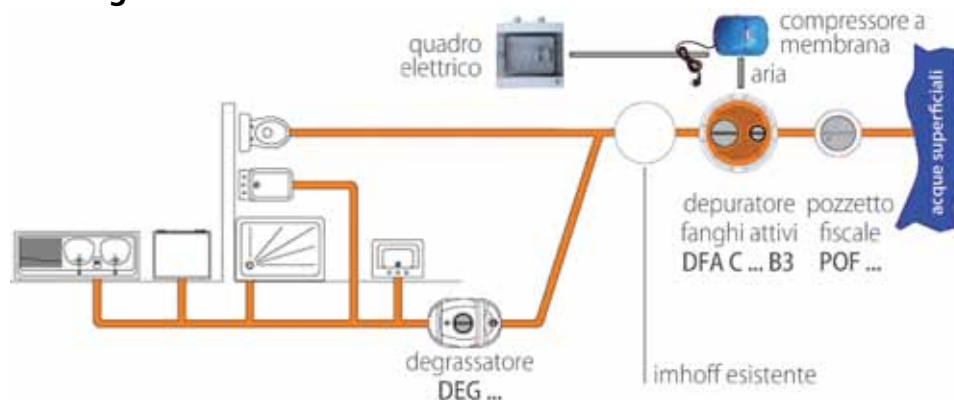

Impianto Ossidazione Biologica

Modello	scarico in acque superficiali Tab. 3	scarico su suolo tab. 4	Volume lt	h max cm	largh. max cm	lungh. max L1 cm	sediment. primaria lt	ossidazione	sediment. second. lt	volune issud, E sediment. sec	Prezzo €/cad
	B3	B4									
IO B C 800	5	-	1720	95	125	250	860	630	400/200	860	3208,40
IO B C 1200	7	3	1990	117	125	250	860	830	400/200	1130	3850,00
IO B C 1600	10	4	2540	161	125	250	1130	1230	400/200	1680	4404,20
IO B C 2000	13	5	2810	183	125	250	1130	1430	400/200	1950	5279,20
IO B C 2700	18	7	5440	136	180	360	1950	2000	400/200	2720	6737,50
IO B C 3300	21	8	6420	157	180	360	1950	2360	400/200	3210	3777,10
IO B C 3900	24	10	7540	178	180	360	2720	2770	400/200	3770	9070,90
IO B C 4500	27	11	8660	199	180	360	2720	3200	400/200	4330	10208,40
IO B C 5100	30	12	9190	220	180	360	3210	3560	400/200	4860	12002,10

Impianto Ossidazione Biologica (IOB) trattamento scarichi provenienti da civili abitazioni o assimilabili a portata diretta, adatto allo scarico in acque superficiali o su suolo, composto da:

- trattamento primario mediante vasca IMHOFF
- trattamento secondario di ossidazione biologica a fanghi attivi con ossidazione liquami ottenuta tramite insufflazione di aria a bolle fini prodotte da diffusori, alimentati da compressore a membrana o soffiante a canale laterale
- sedimentazione finale in zona di calma

Scarico TAB IV

Componenti impianto: imhoff corrugata, depuratore fanghi attivi.

Ricircolo fanghi: IOB C 800 / C 5100 Air-lift

Scarico in acque superficiali: utenze domestiche, alberghi, ristoranti, mense, scarichi assimilabili alle civili abitazioni.

Struttura Impianto:

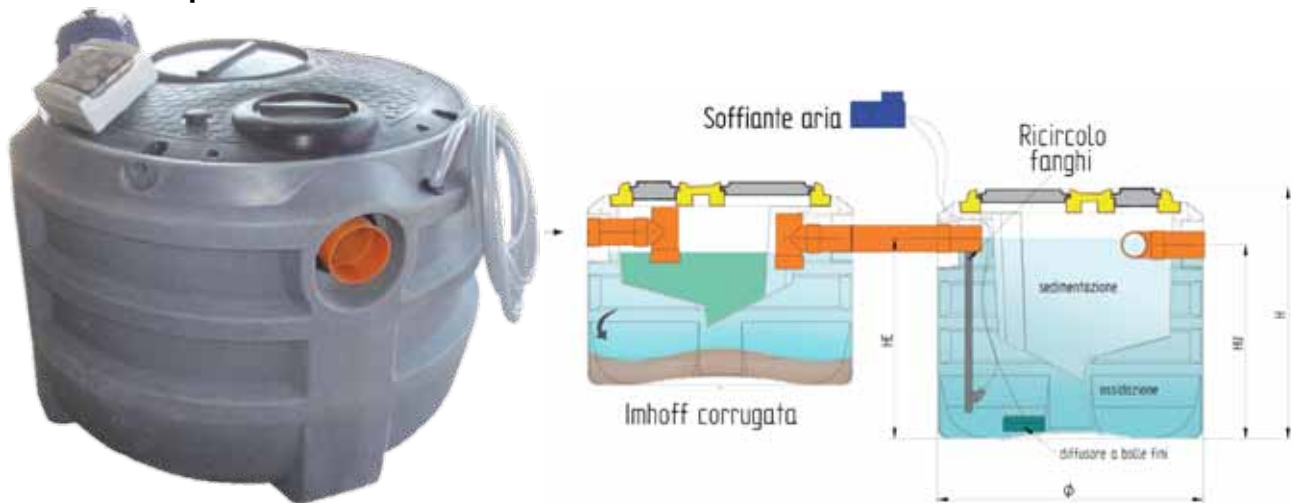

Montaggio impianto:

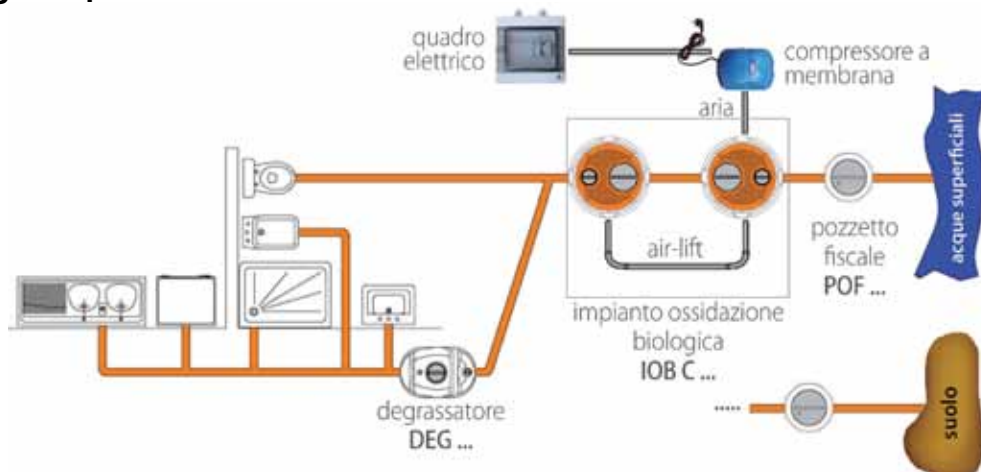

Impianto prima pioggia

Modello	superficie piazzale scoperto m ²	componenti impianti	valori dimensionali				collegamenti Ø tubi		Prezzo €/cad
			dimensioni impianto cm	accumulo lt	deoliatore lt	totale lt	SCM in/out mm	DEO out mm	
IPP A 2000 AS	410	scolmatore, accumulo con valvola e pompa, deoliatore a coalescenza	125x355	2050	860	2910	125/125	125	4703,20
IPP A 3500 AS	670		180x415	3350	860	4210	125/125	125	5315,70
IPP A 5000 AS	1120		183x461	5600	860	6460	160/160	125	6176,10
IPP A 12000 AS	2550	scolmatore, accumulo modulare con valvola e pompa, deoliatore a coalescenza separato	210x675	1200	860	13610	160/160	125	11520,90
IPP A 18000 AS	3800		210x855	2000	860	19840	160/160	125	16683,40
IPP A 24000 AS	5000		210x1035	2000	860	26060	200/200	125	20766,70
IPP A 30000 AS	6300		210x1215	3300	3160	34580	200/200	125	26293,80
IPP A 36000 AS	7500		210x1395	3900	3160	40810	250/250	125	31106,30
IPP A 42000 AS	8800		210x1575	3900	3160	47030	250/250	125	35918,80
IPP AC 12000 AS	1300		scolmatore, accumulo modulare con valvola, pompa e deoliatore a coalescenza interno	210x650	6375	6375	12750	160/160	125
IPP AC 18000 AS	2500	210x730		12750	6375	18980	160/160	125	17485,50
IPP AC 24000 AS	3800	210x812		18980	6375	25200	200/200	125	21568,80
IPP AC 30000 AS	5000	210x1010		25200	6375	31420	200/200	125	25623,00
IPP AC 36000 AS	6300	210x1270		31420	6375	37650	250/250	125	30435,50
IPP AC 42000 AS	7500	210x1450		37650	6375	43870	250/250	125	35248,00

Impianto di prima pioggia (IPP), sistema costituito di: vasca di accumulo ed accessori, idoneo per il trattamento di acque meteoriche di prima pioggia provenienti da piazzali, strade, parcheggi, etc, con destinazione finale fognatura o scarico in acque superficiali. Predisposizione otturatore a galleggiante.

Tipo di manufatto: A Accumolo, AC Accumolo Compatto

Tipo di scarico: AS (classe I) scarico in acque superficiali (equipaggiato con filtro a coalescenza).

Prima pioggia in accumulo (IPP I) :

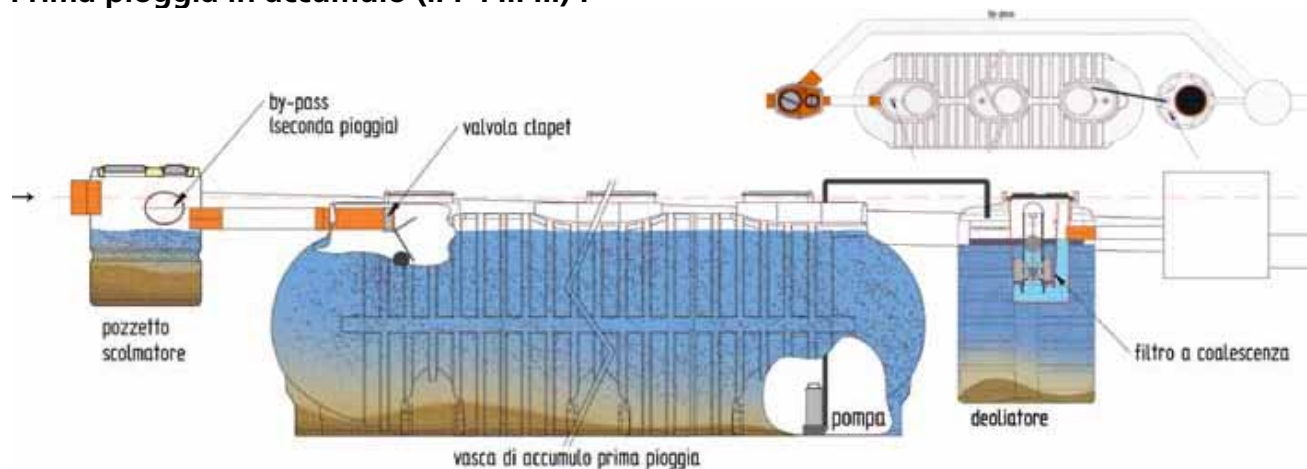

Prima pioggia in accumulo compatto (IPP IC) :

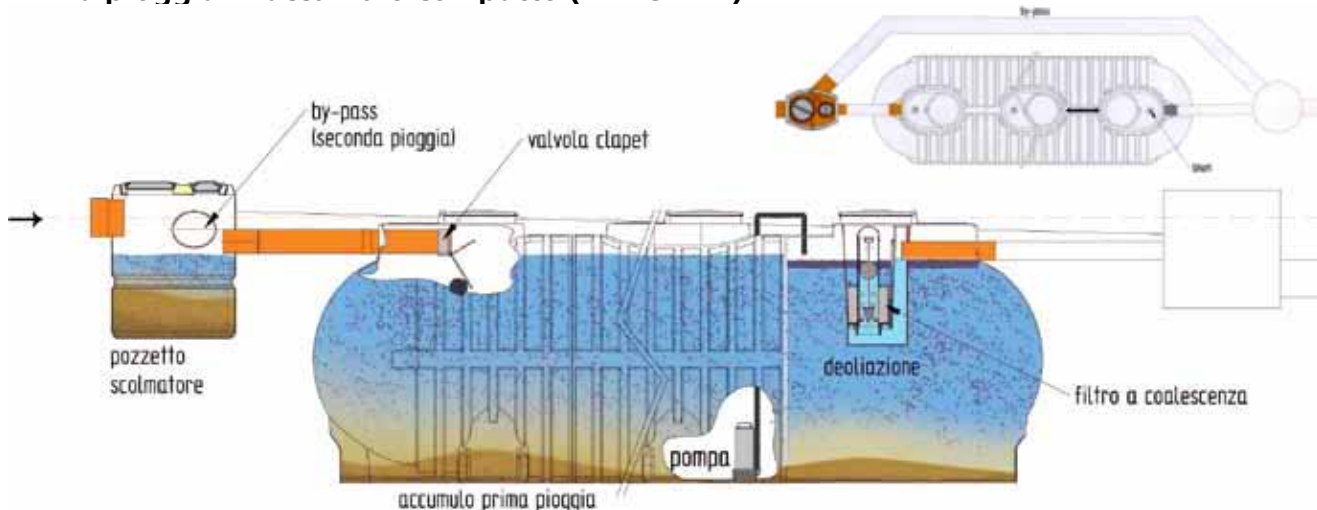

Impianto recupero acqua piovana

Modello	componenti impianti					valori dimensionali			Prezzo €/cad
	base	pompa sommersa		centralina		volume lt	FIF in/out mm	SEI in/out mm/''	
	BA	P060	P090	CA	CP				
IAP C 2000 ..	filtro foglie, serbatoio da interro con tubo decantatore	base + pompa sommersa: -mod. 060Kw -mod. 090Kw	base + centralina pompa autodescante: -mod. CA active -mod. CP professional, cloratore con contaltri e filtro a cartuccia	2050	125/125	125/125-1%	1793,80		
IAP C 3500 ..				3350	125/125	125/125-1%	2406,30		
IAP C 4500 ..				4400	125/125	125/125-1%	2625,00		
IAP N 5000 ..				5600	160/160	160/160-1%	3266,70		
IAP M12000 ..				12750	160/160	160/160-1%	8152,10		
IAP M 18000 ..				18980	160/160	160/160-1%	13256,30		
IAP M24000 ..				25200	160/160	160/160-1%	17339,60		
IAP M 30000 ..				31400	160/160	160/160-1%	32328,80		
IAP M 36000 ..				37650	160/160	160/160-1%	26031,30		
IAP M 42000 ..				43870	160/160	160/160-1%	30843,80		

Impianto recupero acque piovane (IAP), sistema costituito di: vasca di accumulo ed accessori, idoneo per il recupero di acqua piovana proveniente da superfici coperte di civili abitazioni o di fabbricati in genere.

Riutilizzo: irrigazione, lavaggio auto, etc., o con appropriata centralina, reimmissione nell'impianto idraulico per uso WC o lavatrice.

Tipo di manufatto: C Corrugato, N nervato, M Modulare

Tipo di uscita: completare il codice inserendo BA base senza pompa, 1060/1090 pompa sommersa, CA/CP centralina autodescante

Base: senza pompa incluso tubo decantatore e allacciamenti idraulici;

Pompa sommersa: funzionamento quadro manuale on-off;

Centralina: pompa autodescante, funzionamento manuale automatico, bay-pass acqua serbatoio con acquedotto.

IAP (Base):

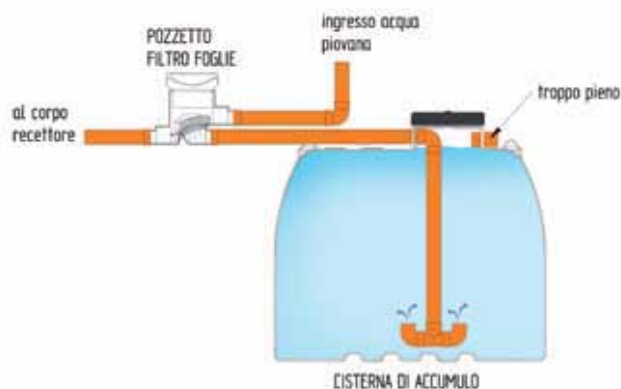

IAP (Pompa Sommersa):

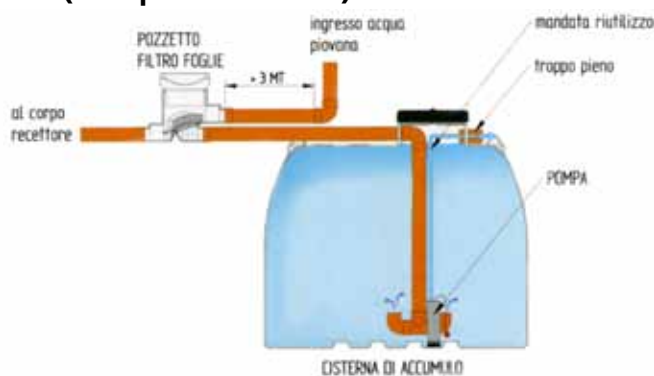

IAP (Centralina):



Interro serbatoi IMHOFF

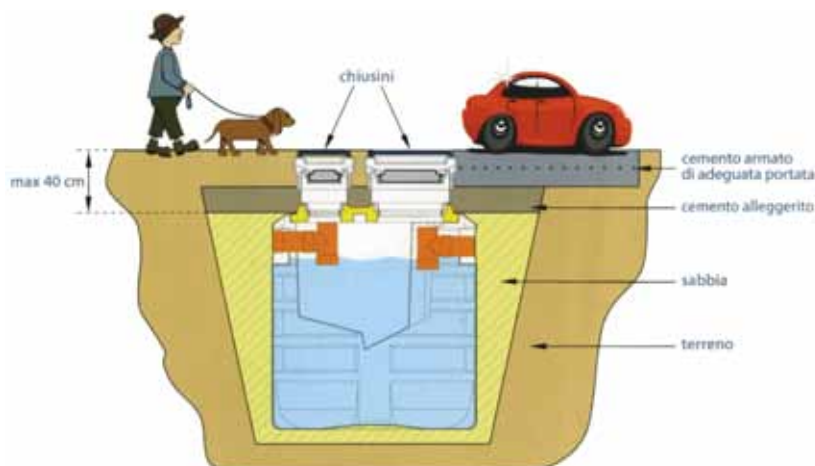

1. Realizzare uno scavo di dimensione adeguata avendo cura di lasciare 25-30 cm di spazio intorno alla fossa o serbatoio.
2. Stendere sul fondo uno strato di sabbia di 15-20 cm per rendere uniforme la base d'appoggio.
3. Posizionare la fossa, al centro scavo, e perfettamente in piano sulla superficie livellata resistente al peso della fossa piena d'acqua.
4. Connettere e collaudare i vari allacciamenti assicurandosi che lo sfiato sia libero per evitare che la fossa vada in depressione.
5. Riempire progressivamente la fossa con acqua, rinfiancando contemporaneamente con sabbia: procedere per strati successivi di 15-20 cm, riempiendo prima la fossa d'acqua e successivamente rinfiancando con sabbia compattata.
6. Non riempire la fossa esternamente allo scavo.
7. Il coperchio deve essere tolto solo ed esclusivamente nelle fasi di riempimento e deve essere ripristinato durante le operazioni di rinfianco.
8. Nel caso in cui nella zona di interrimento la falda fosse più alta del fondo della fossa, o comunque in presenza di infiltrazioni acqua dal terreno e necessario predisporre un isolamento idoneo della fossa.
9. Qualora si debba interrare la fossa in zone con pendenza o in prossimità di un declivio e necessario confinare la fossa con pareti in cemento in modo da bilanciare le spinte laterali del terreno, proteggendola dalle infiltrazioni.
10. Posizionare il "dispositivo telescopico orientabile" dotato di: prolunga e prolunga soletta porta chiusino, in corrispondenza dei coperchi di ispezione. Bloccare il telaio del chiusino scelto sulla prolunga soletta. Agire sul dispositivo per posizionare il chiusino perfettamente a livello del piano di calpestio.
11. Completate il ricoprimento dello scavo in modo da uniformarlo alla superficie del terreno circostante.
12. Qualora lo spessore del terreno raggiunga un'altezza maggiore di 20/30 cm, preparate un agglomerato di argilla espansa e cemento, ben amalgamato ed inumidito in modo da ottenere un impasto compatto e stenderne uno strato superiore ai manufatti che abbia lo spessore di circa 5 cm.
13. Nel caso vogliate realizzare la carrabilità superficiale, realizzate una soletta in CLS; da estendere anche al terreno non di risulta, in relazione alla portata, con rete elettrosaldata, utilizzando le prolunghe in dotazione, con chiusino carrabile, per le ispezioni.
14. L'installazione di eventuali pozzetti e chiusini di peso superiore ai 100 kg, dovrà avvenire solo in maniera solidale con la soletta di cemento armato.
15. Evitare di realizzare parti in muratura che pregiudichino l'eventuale manutenzione o sostituzione della fossa stessa.
16. Accertarsi che guarnizioni, tubi e tutte le parti diverse dal polietilene presenti nella fossa / serbatoio, siano idonee al liquido contenuto.
17. Raccomandiamo per la posa di contenitori/serbatoi da utilizzare come riserva d'acqua antincendio o irrigazione, di rinfiancare lo stesso con conglomerato cementizio, dopo averlo riempito d'acqua.
18. Si raccomanda l'installazione ad una temperatura compresa tra i 10° e i 25°.
19. La posa del serbatoio / fossa rimane comunque sotto la piena responsabilità dell'impresa incaricata ad eseguire i lavori, che pertanto ha il dovere di effettuarla a regola d'arte.



per l'edilizia



Condizioni Generali di Vendita

1. La merce viaggia a rischio e pericolo del Committente, anche se resa franco destino. La responsabilità cessa in ogni caso con la consegna al vettore.
2. I reclami per difetti della merce dovranno, sotto pena di decadenza, essere avanzati entro 8 gg. dall'effettivo arrivo a destinazione e sempre a materiale non posto in opera.
3. La Ditta declina ogni responsabilità per una eventuale non perfetta riuscita della posa in opera del materiale, così come non risponde per alterazioni, avarie od usure che il materiale stesso posto in opera dovesse subire in dipendenza di sollecitazioni naturali, di errata manutenzione o modalità di conservazione che non rientrino nei limiti della materia prima utilizzata.
4. Le epoche di consegna che la Ditta annoterà nella conferma d'ordine, sono da ritenersi indicative e non impegnative. Non si accoglierà pertanto la richiesta di eventuali danni che il Committente abbia a reclamare per ritardata consegna.
5. Le merci sono vendute con patto di riservato dominio ai sensi degli art. 1523 e segg. del Codice Civile. Di conseguenza sino al totale pagamento dell'intero prezzo, eventuali interessi ed accessori tutti, esse rimarranno di proprietà della Ditta Redil.
6. I pagamenti devono essere effettuati nella Ns. sede in Gubbio nella valuta convenuta e con le modalità e nei termini indicati nella commissione o nella fattura. I pagamenti al ricevimento merce sono validi se effettuati entro 10 gg. dalla data della fattura.
7. In caso di ritardato pagamento saranno addebitati gli interessi di mora nella misura corrispondente al "prime rate" praticato all'epoca dagli Istituti Bancari, aumentato di due punti.
8. Le fatture emesse dalla Ditta REDIL si intendono accettate se non contestate con lettera racc. entro 8 gg. dal ricevimento.
9. Le eventuali contestazioni sulla merce non dispensano il Committente dal provvedere al pagamento nei termini stabiliti.
10. Non è consentito al Committente di respingere o ritornare la merce ricevuta senza la previa, espressa autorizzazione della Ditta REDIL.
11. Nessuna modifica o deroga alle presenti condizioni di vendita avrà efficacia tra le parti, se non risulterà espressamente da accordo scritto.
12. Per ogni eventuale controversia sarà competente il Foro di Perugia.

Edizione 2018

Chiuso in tipografia 20 maggio 2018

Tutte le immagini riportate nel seguente catalogo hanno il solo scopo di rappresentare il prodotto e possono non corrispondere al prodotto in vendita.
Fatto salvo gli errori di stampa

20
18

Catalogo
SERBATOI PE



Redil S.r.l.

Zona Industriale Padule
06024 Gubbio (Pg) - Italia
Tel. +39 075 9291031
Fax +39 075 9291537
+39 075 9293151
redil@redil.it
www.redil.it



40
18

Catalogo
**SISTEMI DI
COPERTURA**





Catalogo
SISTEMI DI COPERTURA

Lastra di Copertura in HSP COPPO



Descrizione	Dimensione cm	Pz.	€/Cad
Lastra in HSP Coppo Terracotta	184x98	100	64,43
Lastra in HSP Coppo Anticata	184x98	100	76,94
Colmo in HSP Coppo Terracotta	228	20	122,21
Colmo in HSP Coppo Anticato	228	20	132,99
Cappellotto con rondella metallica		100	0,36

Lastre in HSP "High Strenght Polymer" multistrato tipo coppo con forma impressa sulla lastra
Peso Medio kg/mq 4,30
Carico di rottura kg/mq 434
Spessore medio mm 2
Coefficiente dilatazione termica 3,99x10
Trasmittanza termica unitaria U W/m2 K 4,68



Lastra di Copertura in HSP ECOROOF modello COPPO



Descrizione	Dimensione cm	Pz.	€/Cad
Lastra in HSP ECOROOF Coppo Terracotta	209X99	70	59,14
Colmo in HSP ECOROOF Coppo Terracotta	128X45	-	77,00

Lastra di Copertura in HSP ECOROOF modello TEGOLA



Descrizione	Dimensione cm	Pz.	€/Cad
Lastra in HSP ECOROOF Tegola Terracotta	184X118	50	56,15
Colmo in HSP ECOROOF Tegola Terracotta	228	-	122,21

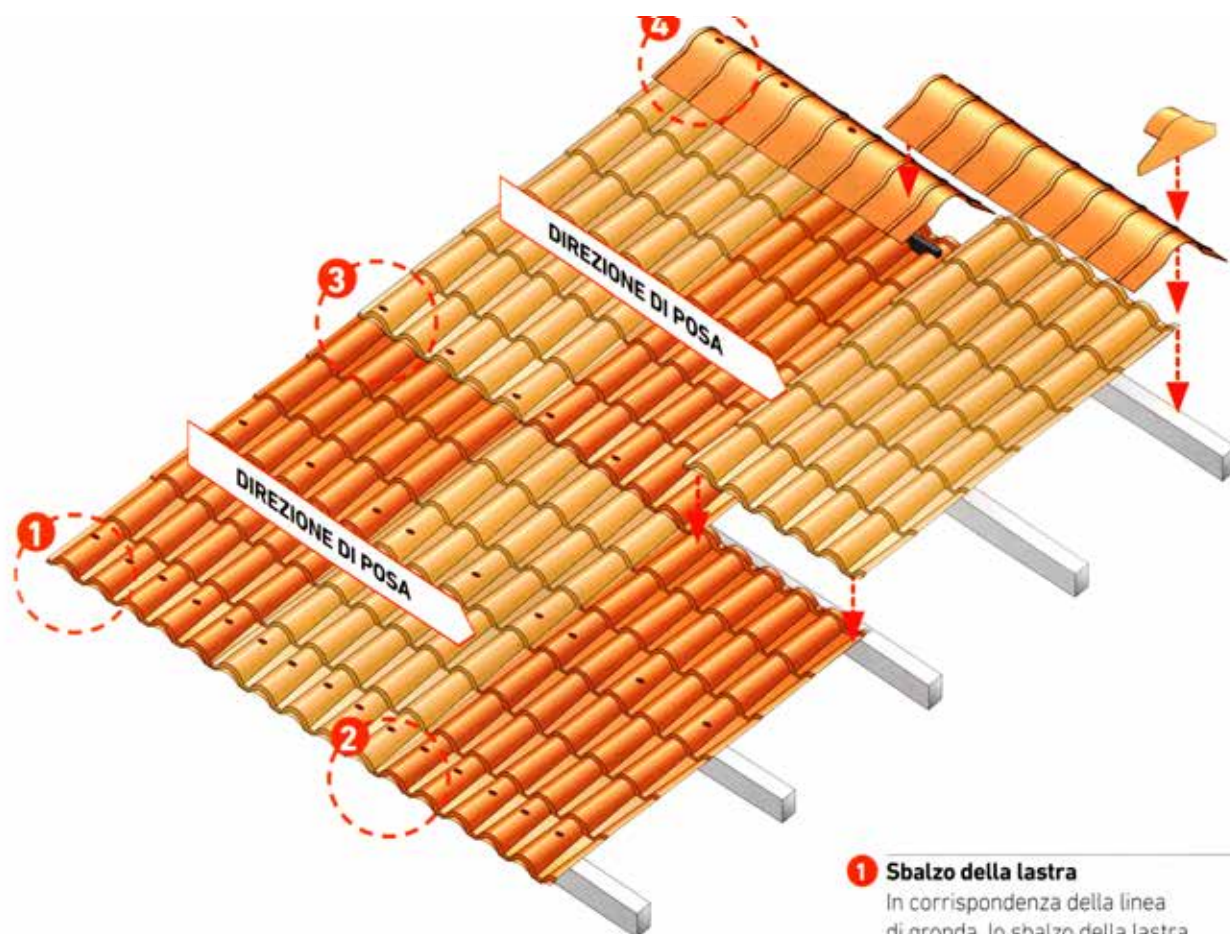

Il montaggio delle lastre deve essere effettuato su minimo tre appoggi, posti ad un interasse proporzionale ai carichi agenti ed alla pendenza della falda (vedi tabella a pagina 12).

Appoggiare la prima lastra con il lato contrassegnato dalla stampigliatura rivolto verso l'esterno della copertura. Dopo averla allineata, fissarla sul primo coppo in corrispondenza della struttura di sostegno.

⚠ Attenzione: il foro sulla lastra deve essere di 10 mm, per stelo di vite da 6,5 mm, per permettere la normale dilatazione termica.

Effettuare quindi il secondo fissaggio in corrispondenza del travetto più a monte. Sormontare lateralmente la seconda lastra sulla prima e fissarla in basso, in corrispondenza del sormonto. Per mantenere l'allineamento dei fissaggi consigliamo di utilizzare un filo di riferimento fissato all'estremità del travetto. Procedere nella stessa maniera con le lastre successive, fino all'ultima.

⚠ Attenzione: il sormonto orizzontale di testa delle lastre deve sempre essere effettuato sul listello.

Se necessario, l'ultima lastra dovrà essere adattata alla larghezza rifilandola con un disco abrasivo. A questo punto bisogna completare i fissaggi secondo lo schema illustrato nella figura (almeno tre fissaggi su ogni lastra per ogni travetto, su tutti i coppi nella fila di gronda).

1 Sbalzo della lastra

In corrispondenza della linea di gronda, lo sbalzo della lastra rispetto al primo travetto deve essere compreso tra 10 e 100 mm.

2 Sormonto laterale

Partendo da sinistra verso destra, sormontare sul mezzo coppo la lastra successiva.



3 Sormonto orizzontale

Le lastre devono essere sormontate utilizzando l'elemento finale da 70 mm con gradino e **devono sempre essere supportate da un travetto.**

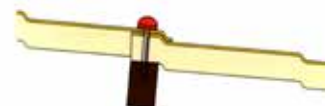

4 Fissaggio del colmo

Per permettere la corretta e libera dilatazione delle falde, il colmo deve essere fissato sul "travetto di colmo", centralmente ed evitando le nervature.

Lastra di Copertura ECOLINA



Descrizione	Dimensione cm	Pz.	€/Cad
Lastra ondulata in ecotres rossa	200x110,4	100	50,58
Lastra ondulata in ecotres verde	200x110,4	100	50,58
Cappello con rondella metallica		100	0,36
Colmo lucido rosso	228	20	111,80
Colmo lucido verde	228	20	111,80

Peso Medio kg/mq 3,6, Carico di rottura kg/mq 473, spessore medio mm 1,8
coefficiente dilatazione termica 3,99x10, trasmittanza termica unitaria U W/m² K 4,68

Lastra di Copertura GUTTAPRAL

Lastra lamellare multistrato bitumata sottovuoto, colorata e verniciata superficialmente con colorazione a base d'acqua, con dimensioni 2,00x0,95 m e passo d'onda 95x31 mm con ventilazione nel sottolastra, per coperture primarie.

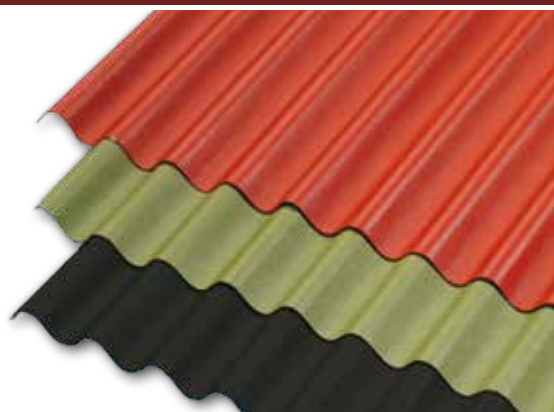

Descrizione	Dimensione cm	Pz.	€/Cad
Lastra ondulata bitumata GUTTAPRAL	200x95	150	25,00

Le lastre GUTTAPRAL per la copertura definitiva dei tetti sono protette attraverso la formazione di una struttura portante che viene successivamente bitumata sottovuoto e colorata in modo tale da offrire un gradevole aspetto estetico ai tetti, garantendo un'efficace barriera all'acqua.

Tegole Bituminose

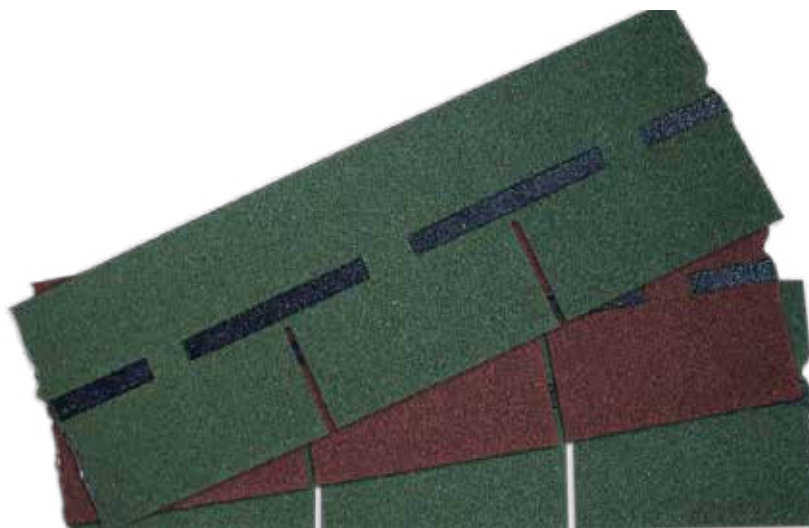

Descrizione	Dimensione cm	Pz.	€/Cad
Tegola bituminosa rettangolare verde	100x33,6	3	24,00
Tegola bituminosa rettangolare rossa	100x33,6	3	24,00

Facili e veloci nella posa. La loro flessibilità le rende adatte a qualsiasi tetto. Ottima durata nel tempo. Sopportano elevate escursioni termiche e fisiche. Semplici da tagliare e modellare.

Guaina poliestere ardesiata autoadesiva



Descrizione	Colore	Dim. rotolo	Rotolo per bancale	€/mq
Guaina poliestere ardesiata autoadesiva	grigio, verde, rosso	1x10	25	12,00

Membrana autoadesiva con speciali compoud elastometrici ed adesivi

Consigli per la posa

Dati tecnici	Rettangolare	Pezzi
Composizione	80 gr fibra di vetro interna e granulato minerale	
Superficie netta	3 m ²	3
Dimensioni	1000x336 mm	
Peso	9,7 Kg/m ²	
Confezioni	21 pezzi	
Bancali	51 confezioni	



La superficie del tetto preventivamente trattata con prodotti contro l'umidità, deve essere liscia, solida, asciutta e ben fissata. Utilizzare un compensato di buona qualità, pannelli di legno per rivestimento o piastre da costruzione in legno non impiallacciato.

L'aerazione deve essere ripartita omogeneamente nella distanza tra il colmo e la linea di gronda.

La membrana di sotto strato deve essere applicata uniformemente e con il massimo grado d'appiattimento verso la superficie di supporto al fine di evitare irregolarità visibili dopo la posa delle tegole.

Per la posa delle tegole nei compluvi può essere impiegato sia il metodo con angolo aperto, sia il metodo con angolo coperto da entrambi i lati.

Fissare le tegole in modo che i chiodi siano perpendicolari rispetto alla superficie e non penetrino con la testa nella tegola. Il fissaggio dei chiodi deve sempre essere 2.5 cm sopra la fessura

tra due lembi della tegola e a 2.5 cm dal bordo. In caso di tetti con pendenza superiore a 60° o in presenza di forte vento sono necessari un numero maggiore di chiodi ed un'apposita colla.

1) SUPERFICIE DEL TETTO: La superficie del tetto preventivamente trattata con prodotti contro l'umidità, deve essere liscia, solida, asciutta e ben fissata. Utilizzare un compensato di buona qualità, pannelli di legno per rivestimento o piastre da costruzione in legno non impiallacciato.

2) AERAZIONE: L'aerazione deve essere ripartita omogeneamente nella distanza tra il colmo e la linea di gronda.

3) SOTTOSTRATO: La membrana di sotto strato deve essere applicata uniformemente e con il massimo grado d'appiattimento verso la superficie di supporto al fine di evitare irregolarità visibili dopo la posa delle tegole.

4) COMPLUVI: Per la posa delle tegole nei compluvi può essere impiegato sia il metodo con angolo aperto, sia il metodo con angolo coperto da entrambi i lati.

5) FISSAGGIO: Fissare le tegole in modo che i chiodi siano perpendicolari rispetto alla superficie e non penetrino con la testa nella tegola.

fissaggio dei chiodi deve sempre essere 2.5 cm sopra la fessura tra due lembi della tegola e a 2.5 cm dal bordo. In caso di tetti con pendenza superiore a 60° o in presenza di forte vento sono necessari un numero maggiore di chiodi ed un'apposita colla.

Lastre di Copertura in Fibrocemento

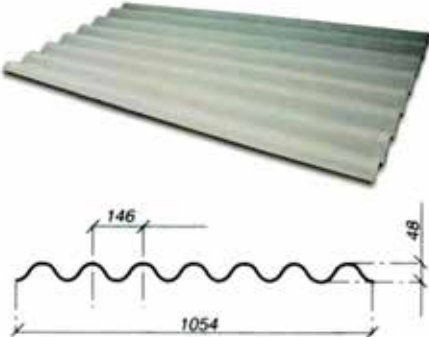
Lastre Ondulate Rette 7 Onde Spess. mm 6		Dimensione Cm	Peso kg/cad	Conf.	Prezzo €/cad Grigio
	Lastra	305x105,4	48	40	57,75
	Lastra	244x105,4	39	50	46,20
	Lastra	213x105,4	34	50	40,32
	Lastra	183x105,4	29	50	34,65
	Lastra	152x105,4	24	50	28,77
	Lastra	122x105,4	19	50	23,10
	Colmo a 135°	41x105,4			30,98
	Colmo a 150°	50x105,4			37,17
	Prezzo a m² 18,06 Euro				

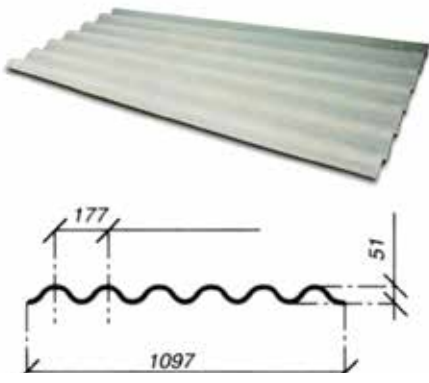
Lastre Ondulate Rette 6 Onde tipo mm 6		Dimensione Cm	Peso kg/cad	Conf.	Prezzo €/cad Grigio
	Lastra	305x109,7	50	40	60,06
	Lastra	244x109,7	40	50	48,09
	Lastra	213x109,7	35	50	42,00
	Lastra	183x109,7	30	50	36,12
	Lastra	152x109,7	25	50	29,93
	Lastra	122x109,7	20	50	24,05
	Colmo a 135°	41x109,7			30,98
	Colmo a 150°	50x109,7			37,17
	Prezzo a m² 18,06 Euro				

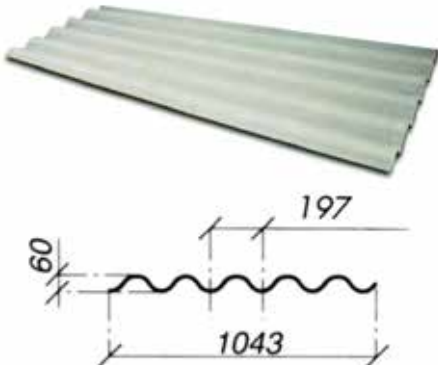
Lastre Sottocoppo passo 197 5 onde		Dimensione Cm	Peso kg/ cad	Conf.	Prezzo €/cad Grigio	Prezzo €/cad Colorato
	Lastra	244x101	38	50	47,25	53,55
	Lastra	213x101	33	50	41,27	46,83
	Lastra	183x101	28	50	35,49	40,22
	Lastra	152x101	24	50	29,51	33,39
	Lastra	122x101	19	50	23,63	26,78
	Colmo a 135°	40x101	5	-	32,87	57,75
	Prezzo a m² 21,74 Euro					

Lastre e rotoli per coperture in vetroresina



Onda lamiera In Rotoli

Altezza m.	Spessore mm	Grammatura	Prezzo €/mq
1,00x40 ml	0,8	300 - Peso kg/mq 1,1	7,80
1,25x40 ml	0,8	300 - Peso kg/1,1	7,80
1,50x40 ml	0,8	300 - Peso kg/1,1	7,80
2,00x40 ml	0,8	300 - Peso kg/1,1	7,80
2,50x40 ml	0,8	300 - Peso kg/1,1	7,80
3,00x30 ml	0,8	300 - Peso kg/1,1	7,80

A richiesta grammatura 375

Colore neutro e verde. Coperture luminose di tettoie, piccole costruzioni, rivestimenti verticali, lucernai

Piano in rotoli

Altezza m.	Spessore mm	Grammatura	Prezzo €/mq
1,00x40 ml	0,8	300 - Peso kg/mq1,1	7,80
1,25x40 ml	0,8	300 - Peso kg/mq1,1	7,80
1,50x40 ml	0,8	300 - Peso kg/mq1,1	7,80
2,00x40 ml	0,8	300 - Peso kg/mq1,1	7,80
2,50x40 ml	0,8	300 - Peso kg/mq1,1	7,80
3,00x30 ml	0,8	300 - Peso kg/mq1,1	7,80

A richiesta grammatura 375

Colore neutro e verde. Coperture di serre, soffittature, vetraggi e finestrate industriali

Lastre in vetroresina traslucide	Altezza mm	Larghezza mm	Grammatura	Prezzo €/cad
	1,22	1,054	375 - Peso kg/mq 1,6	20,27
	1,52	1,054	375 - Peso kg/mq 1,6	25,31
	1,83	1,054	375 - Peso kg/mq 1,6	30,45
	2,13	1,054	375 - Peso kg/mq 1,6	35,39
	2,44	1,054	375 - Peso kg/mq 1,6	40,53
	3,05	1,054	375 - Peso kg/mq 1,6	50,61
	1,22	1,096	375 - Peso kg/mq 1,6	21,11
	1,52	1,096	375 - Peso kg/mq 1,6	26,25
	1,83	1,096	375 - Peso kg/mq 1,6	31,61
	2,13	1,096	375 - Peso kg/mq 1,6	36,75
	2,44	1,096	375 - Peso kg/mq 1,6	42,11
	3,05	1,096	375 - Peso kg/mq 1,6	52,71
Prezzo a m² 15,70 Euro				

Colore neutro con trattamento "Melinex" contro i raggi U.V.A. Accoppiabili alle lastre in fibrocemento. Coperture e rivestimenti luminosi di capannoni industriali e lucernai

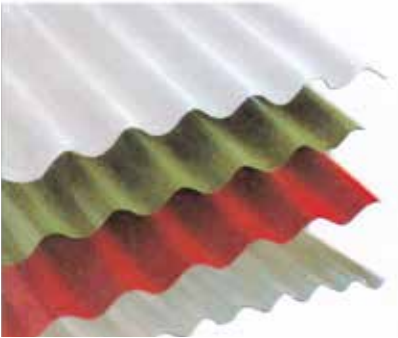
Lastra Maxicop	Descrizione	Dimensione cm	Prezzo €/cad	
	lastra 7 onde	152x106	49,14	
	lastra 7 onde	183x106	59,22	
	lastra 7 onde	213x106	68,88	
	lastra 7 onde	244x106	78,86	
	lastra 7 onde	305x106	98,60	
	Lastra 6 onde	152x109,7	51,14	
	Lastra 6 onde	183x109,7	61,53	
	Lastra 6 onde	213x109,7	71,61	
	Lastra 6 onde	244x109,7	82,01	
	Lastra 6 onde	305x109,7	102,59	
	Colmo universale		30,77	
	Prezzo a m² 30,56 Euro			

Colori disponibili: verde, grigio e rosso

Lo spessore della lastra media è di mm 2. Comportamento al fuoco: classe I secondo la normativa CSE RF 2/75/A e CSE RF 3/77.

Le lastre nel profilo onda cemento sono in grado di sopportare un carico di rottura massimo di 800 kg/mq.

Accessori per lastre	Descrizione	Unità di misura	Conf. ml	Prezzo €/ml
	Listello legno onda lamiera	ml	100	1,89
	Listello legno onda in fibrocemento 200x109,7	ml	40	4,94
	Listello legno onda fibrocemento 200x105,4	ml	40	4,94
	Descrizione	Unità di misura	Pezzi per conf.	Prezzo €/cad
	Cavallotto PVC	pz	2000	0,21

Viti per il montaggio delle lastre a pag. 74

Canali di gronda sezione circolare rame antico e testa di moro

Canale di gronda in barre da ml 4	Pezzi per confezione	€/cad Rame antico	€/cad Testa di moro
	30	47,30	29,94

Giunzione con scarico	Pezzi per confezione	€/cad Rame antico	€/cad Testa di moro
	6	24,50	16,67

Terminale per giunzione	Pezzi per confezione	€/cad Rame antico	€/cad Testa di moro
	15	8,17	5,10

Terminale	Pezzi per confezione	€/cad Rame antico	€/cad Testa di moro
	42	7,15	6,13

Giunzione interna	Pezzi per confezione	€/cad Rame antico	€/cad Testa di moro
	36	6,13	6,13

Giunzione esterna	Pezzi per confezione	€/cad Rame antico	€/cad Testa di moro
	7	14,97	9,05

Angolare	Pezzi per confezione	€/cad Rame antico	€/cad Testa di moro
	60	19,74	10,62

Staffa di sostegno per falda	Pezzi per confezione	€/cad Rame antico	€/cad Testa di moro
	60	7,66	7,66

Staffa di sostegno per parete	Pezzi per confezione	€/cad Rame antico	€/cad Testa di moro
	42	7,66	7,66





per l'edilizia



Tubi pluviali e raccordi in PVC rame antico e testa di moro

Tubi	Descrizione	Pezzi per conf.	€/cad Rame antico	€/cad Testa di moro
	Tubo d.80 ml 1	54	9,60	6,47
	Tubo d.80 ml 2	54	18,24	12,25
	Tubo d.80 ml 3	54	27,36	18,38
	Tubo d.100 ml 1	42	13,27	7,15
	Tubo d.100 ml 2	42	24,36	13,61
	Tubo d.100 ml 3	42	36,07	20,42

Raccordi	Descrizione	Pezzi per conf.	€/cad Rame antico	€/cad Testa di moro
	Curva 87° d.80	20	11,23	5,44
	Curva 87° d.100	20	18,03	6,81
	Curva 67° d.80	20	8,85	5,44
	Curva 67° d.100	20	14,97	6,81
	Braga semplice 67° d.80	20	19,74	13,27
	Braga semplice 67° d.100	10	24,50	16,40

Accessori	Descrizione	Pezzi per conf.	€/cad Rame antico	€/cad Testa di moro
	Collare e reggitubo d.80 in metacrilato con supporto e tassello d.80	60	5,44	2,86
	Collare e reggitubo d.80 in metacrilato con supporto e tassello d.100	60	5,89	3,40





Tubi pluviali e raccordi in PVC silver

Canale di gronda in barre da ml 4	Pezzi per confezione	€/cad
	15	51,11

Giunzione con scarico	Pezzi per confezione	€/cad
	6	26,95

Terminale per giunzione	Pezzi per confezione	€/cad
	15	8,98

Terminale	Pezzi per confezione	€/cad
	42	7,89

Giunzione interna	Pezzi per confezione	€/cad
	36	6,74

Giunzione esterna	Pezzi per confezione	€/cad
	12	16,47

Angolare	Pezzi per confezione	€/cad
	7	21,71

Staffa di sostegno per falda	Pezzi per confezione	€/cad
	60	7,66

Staffa di sostegno per parete	Pezzi per confezione	€/cad
	60	7,66

Tubi	Descrizione	Pezzi per conf.	€/cad
	Tubo d.80 ml 1	54	10,41
	Tubo d.80 ml 2	54	20,08
	Tubo d.80 ml 3	54	30,15
	Tubo d.100 ml 1	42	14,29
	Tubo d.100 ml 2	42	26,34
	Tubo d.100 ml 3	42	39,00

Raccordi	Descrizione	Pezzi per conf.	€/cad
	Curva 87° d.80	20	12,39
	Curva 87° d.100	20	19,87
	Curva 67° d.80	20	9,73
	Curva 67° d.100	20	16,47
	Braga semplice 67° d.80	20	21,71
	Braga semplice 67° d.100	10	26,95

Accessori	Descrizione	Pezzi per conf.	€/cad
	Collare e reggitubo d.80 in metacrilato con supporto e tassello d.80	60	5,99
	Collare e reggitubo d.80 in metacrilato con supporto e tassello d.100	60	6,48

Istruzioni per il montaggio

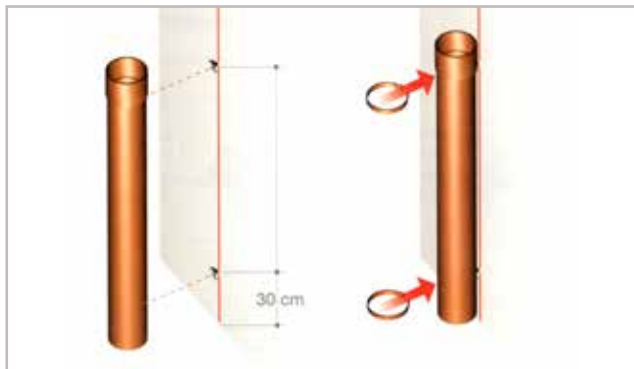

1) Montaggio primo tubo pluviale

Dopo aver segnato la linea di posizionamento dei pluviali, effettuare il primo foro e fissare il primo supporto a 30 cm da terra. Il secondo supporto deve essere posizionato, tenendo conto della misura del tubo scelto, immediatamente al di sotto del bicchiere del tubo stesso. Quindi accostare il tubo, aprire i

collari in metacrilato, facendoli passare attorno al tubo ed inserirne le estremità posteriori nelle apposite scanalature del supporto in zama, spingendo poi verso il basso fino allo scatto di bloccaggio del fine corsa. Una volta bloccati i due collari, posizionare bene il tubo spingendolo verso il basso.



2) Montaggio dei successivi tubi pluviali

Infilare sul bicchiere del primotubo Cubo successivo, per prendere la misura del posizionamento del collare (al di sotto del bicchiere). Togliere il tubo, effettuare il foro e posizionare il supporto in zama, ripetendo quindi le operazioni già spiegate al punto 1. Attenzione: non usare assolutamente il sigillante sull'innesto dei tubi.

3) Il montaggio delle curve

Dopo aver bloccato l'ultimo tubo, distribuire un cordolo di sigillante all'interno del bicchiere, innestare la curva e ripetere la stessa operazione sulla curva e sul tubo di raccordo, fino ad innestare l'ultima curva.



4) La giunzione con scarico

Stendere un cordolo di collante all'interno del bicchiere dell'ultima curva ed innestare la giunzione con scarico. Questa giunzione è dotata di guarnizioni, e può essere utilizzata sia fra due gronde (fig. 4a) che come terminale con scarico una volta innestato il terminale di chiusura (fig. 4b).

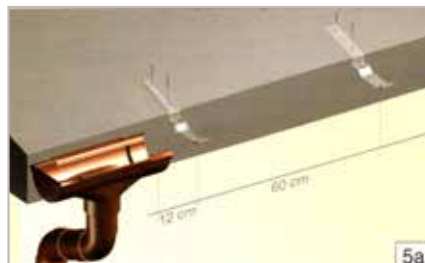

5a) Sostegni per falda

Il fissaggio dei sostegni sulla falda deve essere effettuato prima della posa della copertura, fissandoli con tasselli a 60 cm di interasse.



5b) Sostegni per parete

I sostegni per parete, invece, possono essere fissati anche dopo la copertura, o senza rimuoverla in caso di ristrutturazioni. L'interasse da mantenere è sempre 60 cm. Consigliamo l'utilizzo di tasselli ad alta tenuta.

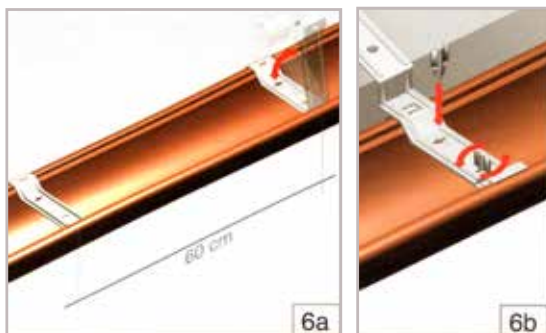

6) Staffe e sostegni

La prima operazione da effettuare sul canale di gronda è il posizionamento delle staffe (fig. 6a) che poi serviranno per l'accoppiamento con i sostegni (fig. 6b) tramite le apposite chiavette.



7) Montaggio del primo canale di gronda

Il canale di gronda si innesta sulla giunzione con scarico senza l'utilizzo di collante, poiché la giunzione, munita di guarnizioni, funziona come giunto di dilatazione. Una volta posizionate le staffe al di sotto dei sostegni (fig. 7a), effettuare il bloccaggio con le apposite chiavette a scatto (fig. 7b).

8) Montaggio e sigillatura dei successivi canali di gronda

La giunzione dei profili di gronda, oltre che con la giunzione con scarico, può essere effettuata con la coppia giunzione esterna / giunzione interna. Dopo aver posizionato e bloccato le due gronde con i sostegni (fig. 8a) e aver fatto scattare la giunzione esterna, bisogna stendere un cordolo di Polimcoll sui lati interni delle gronde e far scattare la giunzione interna all'interno dei profili (fig. 8b).

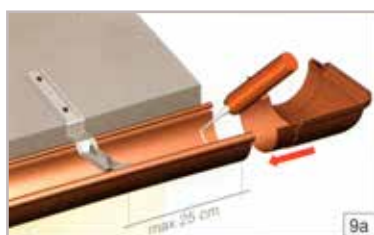
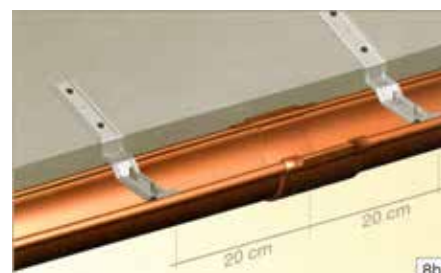
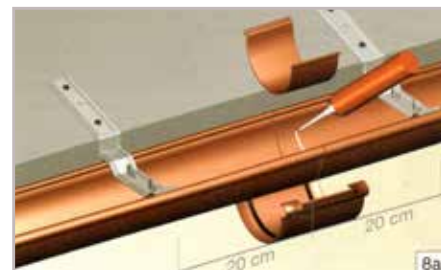

9) Montaggio e sigillatura dell'angolare

Il fissaggio degli angoli viene effettuato incastrando l'angolo sul profilo di gronda, utilizzando il polimcoll per il bloccaggio e la sigillatura. Stendere un cordolo di collante all'interno del canale di gronda, a 3 cm dal bordo (fig. 9a), incastrare l'angolo sul profilo e sigillare accuratamente il bordo di innesto (fig. 9b). Attenzione: l'ultimo sostegno della gronda non deve essere più distante di 25 cm.

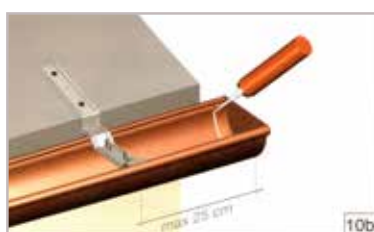
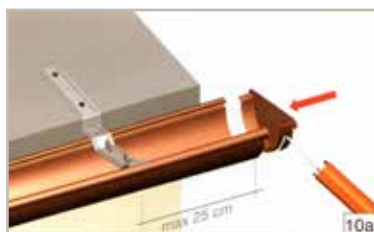
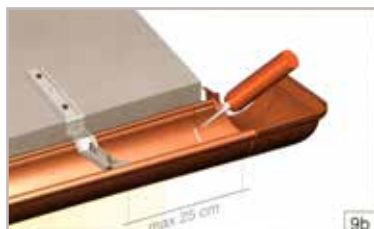

Le gronde della Linea Starsystem sono il naturale e perfetto complemento di coperture realizzate con le nostre lastre in Polimglass, in particolar modo con le lastre Imacoppo. Nel caso si utilizzino staffe di sostegno per falda (fig. a), queste devono essere installate prima delle lastre e possono essere posizionate sotto oppure sopra i listelli orizzontali. In questo secondo caso, per garantire un perfetto ancoraggio, si raccomanda di raddoppiare la listellatura sulla linea di gronda, come evidenziato nella figura A. Si raccomanda di far sporgere l'estremità della lastra all'interno della gronda almeno per 5 cm (fig. b).

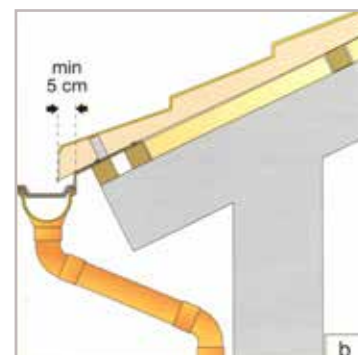
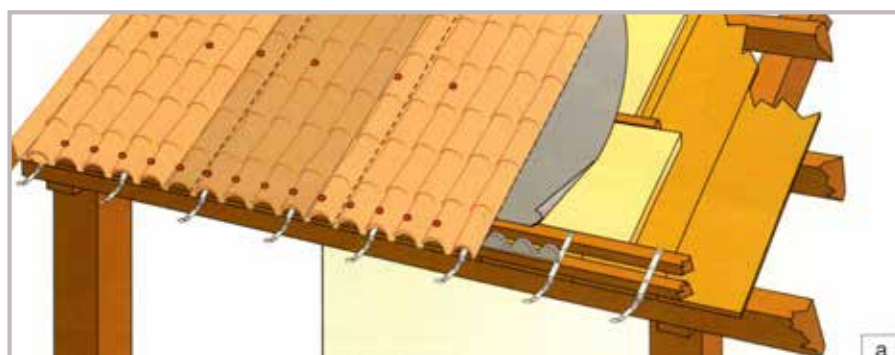



per l'edilizia



Condizioni Generali di Vendita

1. La merce viaggia a rischio e pericolo del Committente, anche se resa franco destino. La responsabilità cessa in ogni caso con la consegna al vettore.
2. I reclami per difetti della merce dovranno, sotto pena di decadenza, essere avanzati entro 8 gg. dall'effettivo arrivo a destinazione e sempre a materiale non posto in opera.
3. La Ditta declina ogni responsabilità per una eventuale non perfetta riuscita della posa in opera del materiale, così come non risponde per alterazioni, avarie od usure che il materiale stesso posto in opera dovesse subire in dipendenza di sollecitazioni naturali, di errata manutenzione o modalità di conservazione che non rientrino nei limiti della materia prima utilizzata.
4. Le epoche di consegna che la Ditta annoterà nella conferma d'ordine, sono da ritenersi indicative e non impegnative. Non si accoglierà pertanto la richiesta di eventuali danni che il Committente abbia a reclamare per ritardata consegna.
5. Le merci sono vendute con patto di riservato dominio ai sensi degli art. 1523 e segg. del Codice Civile. Di conseguenza sino al totale pagamento dell'intero prezzo, eventuali interessi ed accessori tutti, esse rimarranno di proprietà della Ditta Redil.
6. I pagamenti devono essere effettuati nella Ns. sede in Gubbio nella valuta convenuta e con le modalità e nei termini indicati nella commissione o nella fattura. I pagamenti al ricevimento merce sono validi se effettuati entro 10 gg. dalla data della fattura.
7. In caso di ritardato pagamento saranno addebitati gli interessi di mora nella misura corrispondente al "prime rate" praticato all'epoca dagli Istituti Bancari, aumentato di due punti.
8. Le fatture emesse dalla Ditta REDIL si intendono accettate se non contestate con lettera racc. entro 8 gg. dal ricevimento.
9. Le eventuali contestazioni sulla merce non dispensano il Committente dal provvedere al pagamento nei termini stabiliti.
10. Non è consentito al Committente di respingere o ritornare la merce ricevuta senza la previa, espressa autorizzazione della Ditta REDIL.
11. Nessuna modifica o deroga alle presenti condizioni di vendita avrà efficacia tra le parti, se non risulterà espressamente da accordo scritto.
12. Per ogni eventuale controversia sarà competente il Foro di Perugia.

Edizione 2018

Chiuso in tipografia il 7 maggio 2018

Tutte le immagini riportate nel seguente catalogo hanno il solo scopo di rappresentare il prodotto e possono non corrispondere al prodotto in vendita.
Fatto salvo gli errori di stampa

20
18

Catalogo
SISTEMI DI
COPERTURA



Redil S.r.l.

Zona Industriale Padule
06024 Gubbio (Pg) - Italia
Tel. +39 075 9291031
Fax +39 075 9291537
+39 075 9293151
redil@redil.it
www.redil.it

REDIL[®]

20
18

Catalogo
**TUBAZIONI SCARICO
IN POLIPROPILENE**



ED Tech: Sistema di scarico ad innesto in PP

Tubi e raccordi in POLIPROPILENE. ED Tech ha dato inizio alla nuova generazione di tubazioni multistrato per lo scarico.

Una gamma completa dal diam. 32 al diam. 160 mm comprensiva del diam. 90.

Caratteristiche

È un sistema di tubi e raccordi per lo scarico ad innesto in polipropilene autoestinguente che, per le specifiche della materia prima impiegata e per la particolare tecnologia di fabbricazione, possiamo così caratterizzare:

- alto peso molecolare della materia prima utilizzata;
- buona resistenza ai detersivi, liscive ed agli acidi comunemente usati;
- alta resistenza agli urti;
- ottima resistenza alle acque di scarico delle lavatrici e lavastoviglie;
- vasta gamma dei diametri dei tubi (dal 32 mm al 160 mm), dei raccordi e dei pezzi speciali;
- montaggio estremamente semplice;
- guarnizioni di tenuta in gomma elastomerica che hanno la stessa durata del tubo;
- elevata stabilità dimensionale e superfici lisce che favoriscono il deflusso delle acque usate ed evitano il formarsi di incrostazioni (vedi Weflen MIT in PRESTAZIONI);
- bassa conducibilità termica che limita il formarsi di condense;
- valido sistema di imballo dei tubi e dei raccordi per facilitare le operazioni di trasporto e di stoccaggio ed evitare casi di ovalizzazione o schiacciamento.

Struttura

Il tubo è composto da **tre strati** di polipropilene ed ha uno **spessore maggiorato** (esempio: per il diametro 110 la maggiorazione è del 26% rispetto ad un tubo in polipropilene tradizionale).

I tre strati sono prodotti per coestrusione e svolgono funzioni diverse e, lavorando insieme, contribuiscono a realizzare le superiori prestazioni del tubo.



Strato interno (Weflen MIT)

- colore bianco
- elevata resistenza chimica
- massimo scorrimento dei fluidi
- ottima visibilità interna per ispezione
- elevata resistenza allo schiacciamento

Strato intermedio

- elevata resistenza agli urti, anche a 0°C

Strato esterno

- elevata resistenza alle sollecitazioni esterne
- protezione dagli agenti atmosferici

Marchio di qualità



LAPI

Norma di riferimento

UNI EN
1451

EN 13501-1 : D-S2/do

Tubi con bicchiere HTEM

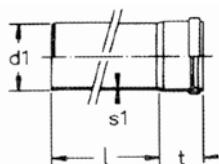

Codice	Classe	d1	L	Pz/Pallet	Pz/Conf.	€/pz.
550 102 *	AP	32	250	800	10	2,28
550 103 *	AP	32	500	1440	30	3,50
550 105 *	AP	32	1.000	720	30	5,46
550 107 *	AP	32	1.500	720	30	7,80
550 109 *	AP	32	2.000	720	30	9,83
550 111 *	AP	32	3.000	720	30	15,34
550 122	AP	40	250	960	20	2,01
550 123	AP	40	500	1200	30	2,90
550 125	AP	40	1.000	600	30	4,31
550 127	AP	40	1.500	600	30	6,71
550 129	AP	40	2.000	600	30	8,56
550 131	AP	40	3.000	600	30	12,92
550 142	AP	50	250	640	20	2,50
550 143	AP	50	500	720	30	3,40
550 145	AP	50	1.000	360	30	5,62
550 147	AP	50	1.500	360	30	9,83
550 149	AP	50	2.000	360	30	11,08
550 151	AP	50	3.000	360	30	16,17
550 202	AP	75	250	320	20	4,10
550 203	AP	75	500	360	20	5,11
550 205	AP	75	1.000	180	20	8,20
550 207	AP	75	1.500	180	20	14,30
550 209	AP	75	2.000	180	20	15,44
550 211	AP	75	3.000	180	20	22,12
550 222	AP	90	250	240	20	5,35
550 223	AP	90	500	240	8	8,16
550 225	AP	90	1.000	120	8	14,66
550 227	AP	90	1.500	120	8	20,54
550 229	AP	90	2.000	120	8	28,24
550 231	AP	90	3.000	120	8	42,69
550 242	AP	110	250	160	20	5,75
550 243	AP	110	500	160	4	9,030
550 245	AP	110	1.000	80	4	14,96
550 247	AP	110	1.500	80	4	22,21
550 249	AP	110	2.000	80	4	30,35
550 251	AP	110	3.000	80	4	46,94
555 262	AP	125	250	80	10	12,91
555 263	AP	125	500	128	4	16,02
555 265	AP	125	1.000	64	4	27,04
555 267	AP	125	1.500	64	4	38,48
555 269	AP	125	2.000	64	4	47,84
555 271	AP	125	3.000	64	4	67,29
555 282 *	AP	160	250	60	5	27,51
555 283 *	AP	160	500	72	4	32,40
555 285 *	AP	160	1.000	36	4	46,75
555 287 *	AP	160	1.500	36	4	66,35
555 289 *	AP	160	2.000	36	4	84,50
555 291 *	AP	160	3.000	36	4	123,03

* Solo su ordinazione

Tubi con 2 bicchieri HTDM



Codice	Classe	d1	L	Pallet	Conf.	€/pz.
550 303 *	AP	32	500	1440	30	5,36
550 305 *	AP	32	1.000	720	30	6,03
550 309 *	AP	32	2.000	720	30	11,34
550 311 *	AP	32	3.000	720	30	15,18
550 323	AP	40	500	1200	30	3,41
550 325	AP	40	1.000	600	30	5,20
550 327	AP	40	1.500	600	30	7,72
550 329	AP	40	2.000	600	30	9,14
550 331	AP	40	3.000	600	30	13,81
550 343	AP	50	500	720	30	4,05
550 345	AP	50	1.000	360	30	6,20
550 347	AP	50	1.500	360	30	10,08
550 349	AP	50	2.000	360	30	11,97
550 351	AP	50	3.000	360	30	18,01
550 403	AP	75	500	360	20	6,76
550 405	AP	75	1.000	180	20	9,98
550 407	AP	75	1.500	180	20	14,96
550 409	AP	75	2.000	180	20	18,32
550 411	AP	75	3.000	180	20	27,14
550 423	AP	90	500	240	8	10,92
550 425	AP	90	1.000	120	8	16,33
550 427	AP	90	1.500	120	8	24,49
550 429	AP	90	2.000	120	8	29,12
550 431	AP	90	3.000	120	8	46,28
550 443	AP	110	500	160	4	11,44
550 445	AP	110	1.000	80	4	18,27
550 447	AP	110	1.500	80	4	26,20
550 449	AP	110	2.000	80	4	31,34
550 451	AP	110	3.000	80	4	48,46
555 463	AP	125	500	128	4	21,06
555 465	AP	125	1.000	64	4	31,41
555 467	AP	125	1.500	64	4	42,95
555 469	AP	125	2.000	64	4	58,92
555 471	AP	125	3.000	64	4	79,04

Curve 15° HTB

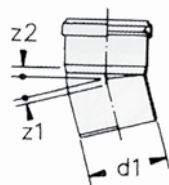

Codice	Classe	d1	z1	z2	Pallet	Conf.	€/pz.
241 221D *	A2	32	4	8	2560	20	2,12
241 231D	A2	40	5	8	1920	40	1,60
241 251D	A2	50	5	9	1280	20	1,91
241 281D	A2	75	7	11	640	20	3,55
241 291D	A2	90	7	12	480	20	5,35
241 301D	A2	110	9	14	240	20	6,00
241 311D	A2	125	10	15	160	20	16,41
241 321D *	A2	160	13	19	80	10	38,87

Curve 30° HTB

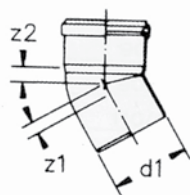

Codice	Classe	d1	z1	z2	Pallet	Conf.	€/pz.
241 223D *	A2	32	6	10	2560	20	2,17
241 233D	A2	40	7	11	1920	40	1,70
241 253D	A2	50	9	12	1280	20	1,96
241 283D	A2	75	12	15	640	20	3,71
241 293D	A2	90	14	17	320	20	5,67
241 303D	A2	110	17	21	240	20	6,35
241 313D	A2	125	19	23	160	20	16,41
241 323D *	A2	160	24	30	80	10	38,87

Curve 45° HTB

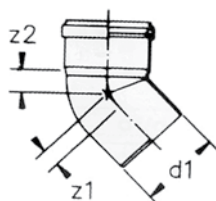

Codice	Classe	d1	z1	z2	Pallet	Conf.	€/pz.
241 224D *	A2	32	9	12	3200	40	2,07
241 234D	A2	40	10	14	1920	60	1,60
241 254D	A2	50	12	16	1280	40	1,91
241 284D	A2	75	18	21	480	20	3,50
241 294D	A2	90	22	25	320	20	5,40
241 304D	A2	110	25	29	240	30	6,00
241 314D	A2	125	28	33	160	20	15,46
241 324D *	A2	160	36	42	80	10	36,91

Curve 67° 30' HTB

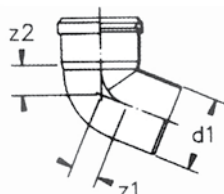

Codice	Classe	d1	z1	z2	Pallet	Conf.	€/pz.
241 226D *	A2	32	14	17	2560	20	2,12
241 236D	A2	40	16	20	1920	40	1,60
241 256D	A2	50	20	23	1280	20	1,96
241 286D	A2	75	28	31	480	20	3,60
241 296D	A2	90	32	36	320	20	7,00
241 306D	A2	110	40	44	160	20	6,15
241 316D	A2	125	46	50	120	20	16,10
241 321D *	A2	160	13	19	80	10	38,87

Curve 87° 30' HTB

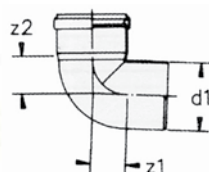

Codice	Classe	d1	z1	z2	Pallet	Conf.	€/pz.
241 228D *	A2	32	19	23	3200	40	2,07
241 238D	A2	40	23	26	1920	60	1,60
241 258D	A2	50	28	31	1280	40	1,91
241 288D	A2	75	40	43	480	20	3,50
241 298D	A2	90	47	53	320	20	5,40
241 308D	A2	110	57	61	160	20	6,00
241 318D	A2	125	65	70	120	20	15,89
241 328D *	A2	160	83	89	60	10	47,39

* Solo su ordinazione

Braghe 45° HTEA

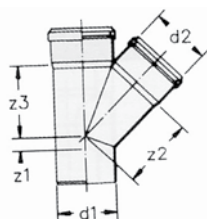

Codice	Classe	d1/d2	z1	z2	z3	Pallet	Conf.	€/pz.
242 005D *	A2	32/32	9	39	39	1600	20	4,24
242 008D *	A2	40/32	5	45	43	1280	20	4,98
242 009D	A2	40/40	10	49	49	960	40	3,02
242 016D	A2	50/40	5	56	54	640	20	3,45
242 018D	A2	50/50	12	61	61	640	20	3,81
242 030D	A2	75/40	-7	74	67	480	20	6,00
242 031D	A2	75/50	-1	79	74	480	20	6,20
242 034D	A2	75/75	18	91	91	320	20	7,10
242 035D	A2	90/40	15	85	60	240	15	7,62
242 036D	A2	90/50	-6	121	121	240	15	7,10
242 038D	A2	90/75	10	108	114	180	15	13,20
242 040D	A2	90/90	17	117	117	180	15	10,38
242 042D	A2	110/40	-24	99	84	240	20	7,47
242 043D	A2	110/50	-17	104	91	240	20	7,47
242 046D	A2	110/75	1	116	109	160	20	11,07
242 047D	A2	110/90	9	182	179	160	20	21,66
242 048D	A2	110/110	25	134	134	120	20	11,28
242 055D	A2	125/110	18	144	141	80	10	39,08
242 056D	A2	125/125	28	152	152	60	5	49,35
242 071D *	A2	160/110	1	168	159	40	10	105,64
242 072D *	A2	160/125	12	176	169	40	10	141,85
242 074D *	A2	160/160	36	194	194	40	10	168,80

Braghe 87° 30' HTEA

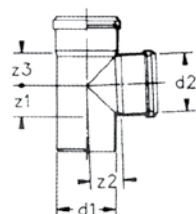

Codice	Classe	d1/d2	z1	z2	z3	Pallet	Conf.	€/pz.
242 205D *	A2	32/32	19	21	21	1600	20	4,45
242 209D	A2	40/40	23	25	25	960	20	3,07
242 216D	A2	50/40	23	30	25	640	20	5,13
242 218D	A2	50/50	28	30	30	640	20	3,92
242 230D	A2	75/40	22	42	26	480	20	6,67
242 231D	A2	75/50	27	43	31	480	20	6,62
242 234D	A2	75/75	40	43	43	320	20	7,10
242 236D	A2	90/40	23	50,5	27	240	15	9,85
242 237D	A2	90/50	28	50	32	240	15	9,00
242 240D	A2	90/90	42	57	57	180	15	10,27
242 242D	A2	110/40	23	59	27	240	20	8,47
242 243D	A2	110/50	28	60	32	240	20	7,68
242 246D	A2	110/75	40	60	45	160	20	11,54
242 247D	A2	110/90	40	67	51	160	20	21,34
242 248D	A2	110/110	57	62	62	160	20	11,28
242 255D	A2	125/110	58	69	63	60	10	41,20
242 256D	A2	125/125	65	70	70	80	10	57,29
242 271D *	A2	160/110	58	86	64	60	10	109,77
242 272D *	A2	160/125	66	87	71	40	10	168,01
242 274D *	A2	160/160	83	89	89	40	10	173,25

Braghe doppie HTDA

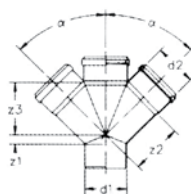

Codice	Classe	d1/d2	α	z1	z2	z3	Pallet	Conf.	€/pz.
242 618D	A2	50/50	67° 30'	20	41	41	480	20	21,71
242 634D	A2	75/75	67° 30'	28	59	59	240	20	28,06
242 544D	A2	90/40	45°	15	85	85	240	10	23,03
242 545D	A2	90/50	45°	7	90,5	90,5	160	10	23,99
249 990D	A2	110/40	45°	-24	99	84	160	20	22,93
242 643D	A2	110/50	67° 30'	8	73	54	160	20	23,93
242 646D	A2	110/75	67° 30'	22	78	67	120	20	33,78
242 648D	A2	110/110	67° 30'	40	86	86	80	10	33,84

Ispezioni HTRE

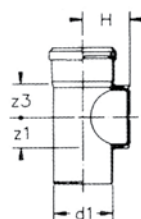

Codice	Classe	d1	z1	z3	H	Pallet	Conf.	€/pz.
240 865D	A2	50	28	30	48	960	20	7,62
240 868D	A2	75	40	43	84	480	20	9,75
240 869D	A2	90	60	60	90	240	20	16,84
240 870D	A2	110	57	62	88	160	20	13,34
240 871D	A2	125	65	70	110	60	5	63,91
240 873D *	A2	160	83	89	110	40	10	98,59

Manicotti scorrevoli HTU

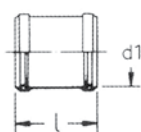

Codice	Classe	d1	L	Pallet	Conf.	€/pz.
244 032D *	A2	32	95	2560	20	3,60
244 033D	A2	40	107	1600	20	2,40
244 035D	A2	50	110	1600	20	3,12
244 038D	A2	75	114	640	20	4,66
244 039D	A2	90	119	480	20	7,17
244 040D	A2	110	130	320	20	7,31

Bicchieri a profondità maggiorata HTLL

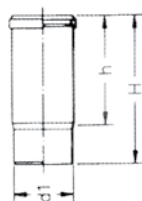

Codice	Classe	d1	h	H	Pallet	Conf.	€/pz.
244 103D	A2	40	175	160	1280	20	5,35
244 105D	A2	50	175	160	1280	20	5,72
244 108D	A2	75	190	260	480	20	8,10
244 109D	A2	90	170	235	320	20	14,03
244 110D	A2	110	190	260	160	20	11,44

Aumenti eccentrici tipo "B" HTR



Codice	Classe	d1/d2	Pallet	Conf.	€/pz.
240 600D	A2	40/75	1.600	20	4,02
240 635D	A2	40/90	960	20	6,10
240 603D	A2	50/75	1.280	20	4,45
240 636D	A2	50/90	960	20	4,61
240 601D	A2	50/110	640	20	5,77
240 602D	A2	75/110	480	20	7,04
240 604D	A2	90/110	640	20	7,15

* Solo su ordinazione

Aumenti concentrici



Codice	Classe	d1/d2	H	Pallet	Conf.	€/pz.
240 708D	A2	32/40	65	5120	40	3,30
240 716D	A2	40/50	55	3200	40	3,30
240 722D	A2	75/90	75	960	20	9,37

Riduzioni eccentriche



Codice	Classe	d1/d2	t	H	Pallet	Conf.	€/pz.
240 721D	A2	40/32	50	95	2560	20	5,03
240 720D	A2	50/40	45	105	1600	20	3,71

Curve tecniche HTSW



Codice	Classe	d1	di	z1	L	h	H	Pallet	Conf.	€/pz.
243 900D	A2	32	46	19	50	26	70	1600	20	3,50
243 901D	A2	40	46	24	56	26	79	1920	40	1,80
243 902D	A2	50	46	29	61	26	80	1280	20	1,85
243 903D	A2	40	53	24	57	26	81	1280	20	3,36
243 904D	A2	50	53	29	62	26	82	960	20	2,97
243 905D	A2	50	67	29	61	26	90	960	20	4,10

di = 46 - morsetti idonei cod. 308 040 - 308 041 - 308 042 - 308 044
 di = 53 - morsetti idonei cod. 308 046 - 308 048
 di = 67 - morsetto idoneo cod. 800 004

Curva tecnica prolungata HTSWL



Codice	Classe	d1	di	z1	L	h	H	Pallet	Conf.	€/pz.
243 907D	A2	40	46	24	56	26	125	1280	40	2,55

di = 46 - morsetti idonei cod. 308 040 - 308 041 - 308 042 - 308 044

Curva ridotta HTBR

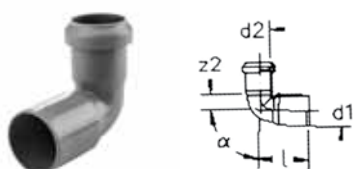

Codice	Classe	d1	di	h	H	Conf.	€/pz.
241 716D	A2	87° 30'	50/40	26	85	20	3,50

Curve WC prolungate (con guarnizione e tappo) HTSBL



Codice	Classe	d1	l	L	Pallet	Conf.	€/pz.
243 086D	A2	90	170	106	160	20	16,20
243 087D	A2	110	185	230	120	10	17,79

Curve WC prolungate con attacco orientabile (con guarnizione e tappo) HTSBL

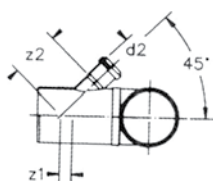

Codice	Classe	d1/d2	l	z1	z2	Pallet	Conf.	€/pz.
243 113D	A2	90/40	172		85	120	10	26,58
243 114D	A2	90/50	172		90,5	120	10	27,90
243 118D	A2	110/40	185	- 24	95	120	10	26,95
243 119D	A2	110/50	185	- 17	105	120	10	27,48

Curve WC prolungate con 2 attacchi (con guarnizione e tappo) HTSBL

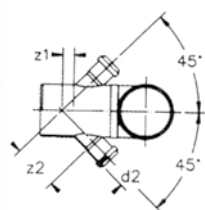

Codice	Classe	d1/d2	l	z1	z2	Pallet	Conf.	€/pz.
243 111D	A2	90/40	172		85	80	10	37,70
243 112D	A2	90/50	172		90,5	80	10	37,65
243 115D	A2	110/40	185	- 24	95	80	10	36,06
243 116D	A2	110/50	185	- 17	105	80	10	36,85

Raccordi WC concentrici (con guarnizione) HTSK

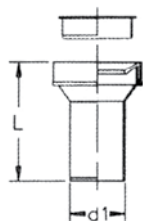

Codice	Classe	d1	L	Pallet	Conf.	€/pz.
243 034D	A2	90	180	240	10	15,41
243 032D	A2	110	350	120	10	19,64

Con tappo di chiusura.

Raccordo WC eccentrico (con guarnizione e tappo) HTSK

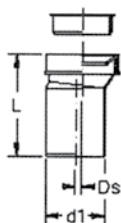

Codice	Classe	d1	L	Ds Disassamento	Pallet	Conf.	€/pz.
243 036D	A2	110	180	12,5	240	10	14,78

Tappi di chiusura HTM

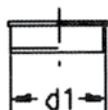

Codice	Classe	d1	Pallet	Conf.	€/pz.
244 543D	A2	40	6400	20	1,24
244 546D	A2	50	4800	20	1,32
244 551D	A2	75	2560	20	2,40
244 552D	A2	90	1600	20	4,45
244 553D	A2	110	960	20	3,92
244 554D	A2	125	960	20	8,84
244 555D	A2	160	400	20	21,18

Ricambi WAVIN ED TECH

Codice	Classe	Descrizione	€/pz.
800 013	W1	Guarnizione a labbro 32	0,45
800 014	W1	Guarnizione a labbro 40	0,45
800 015	W1	Guarnizione a labbro 50	0,45
800 010	W1	Guarnizione a labbro 63	0,81
800 016	W1	Guarnizione a labbro 75	0,61
800 011	W1	Guarnizione a labbro 90	0,56
800 017	W1	Guarnizione a labbro 110	0,70
800 018	W1	Guarnizione a labbro 125	1,05
800 019	W1	Guarnizione a labbro 160	1,05

SiTech: sistema di scarico rinforzato e insonorizzato in PP

Materiali

- Strato esterno azzurro in polipropilene omopolimero
- Strato intermedio polipropilene copolimero additivato con cariche minerali per ottenere buone qualità fonoassorbenti
- Strato interno bianco in polipropilene copolimero

Gamma completa
dal Ø 32 al Ø 160

Caratteristiche fisiche

- Livello protezione rumore
- Livello protezione rumore
- Densità
- Resistenza allo schiacciamento
- Temperature di esercizio
- Resistenza a sostanze chimiche
- Durata in esercizio
- Comportamento al fuoco

Tali caratteristiche fisiche permettono di avere un prodotto e cui performances sono elevate sia sotto l'aspetto dell'insonorizzazione che della resistenza e robustezza.

Marchature

SiTech+®, diametro esterno, anno di produzione, marchio di qualità, certificazioni, materiale, marchio di monitoraggio, classe di infiammabilità.

- Strato esterno**
- elevata resistenza alle sollecitazioni esterne
 - protezione dagli agenti atmosferici

- Strato intermedio**
- Insonorizzazione
 - elevata resistenza agli urti anche a basse temperature.



- Strato interno**
- Elevata resistenza allo schiacciamento.
 - Elevata resistenza chimica.
 - Massimo scorrimento dei fluidi.
 - Visibilità interna per ispezione, grazie al colore bianco.

- > 22dB(A) con fissaggio standard
- > 10dB(A) con fissaggio insonorizzato
- > 1,0 - 1,2 g/cm3
- > ≥ 5,5 kN/m2 rif diam110
- > 90° (continuo) – 95° (per brevi periodi)
- > pH 2-12
- > 50 anni
- > EN 13501-1, C-s2, do
- > DIN 4102, B2



Si Tech - Sistema di scarico in polipropilene

Tubi con bicchiere STEM



Codice	Classe	d1	L	Pz/Pallet	Pz/Conf.	€/pz.
660 221	CB	90	150	320	20	8,08
660 222	CB	90	250	240	20	9,78
660 223	CB	90	500	240	8	14,82
660 225	CB	90	1.000	120	8	22,58
660 227	CB	90	1.500	120	8	34,03
660 229	CB	90	2.000	120	8	42,89
660 231	CB	90	3.000	120	8	61,18
660 241	CB	110	150	160	20	8,98
660 242	CB	110	250	160	20	10,51
660 243	CB	110	500	160	4	16,10
660 245	CB	110	1.000	80	4	24,70
660 247	CB	110	1.500	80	4	35,21
660 249	CB	110	2.000	80	4	46,72
660 251	CB	110	3.000	80	4	66,84

Tubi con 2 bicchieri STD M



Codice	Classe	d1	L	Pz/Pallet	Pz/Conf.	€/pz.
660 423	CB	90	500	240	8	18,85
660 425	CB	90	1.000	120	8	28,17
660 427	CB	90	1.500	120	8	40,98
660 429	CB	90	2.000	120	8	44,26
660 431	CB	90	3.000	120	8	66,39
660 443	CB	110	500	160	4	20,48
660 445	CB	110	1.000	80	4	30,64
660 447	CB	110	1.500	80	4	42,89
660 449	CB	110	2.000	80	4	48,20
660 451	CB	110	3.000	80	4	72,24

Curve 15° STB

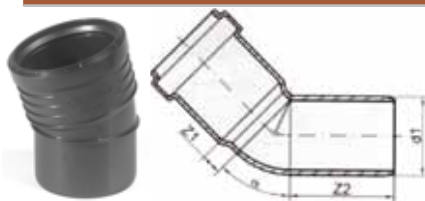

Codice	Classe	d1	z1	z2	Pallet	Conf.	€/pz.
661 291	CC	90	5,5	66,8	360	20	10,33
661 301	CC	110	9,3	73,2	240	20	11,43

Curve 30° STB

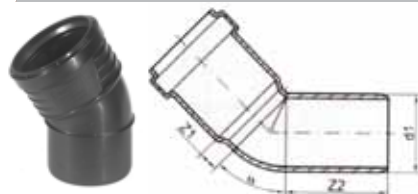

Codice	Classe	d1	z1	z2	Pallet	Conf.	€/pz.
661 293	CC	90	5,5	66,8	360	20	10,33
661 303	CC	110	10,1	74,0	240	20	11,43

Curve 45° STB



Codice	Classe	d1	z1	z2	Pallet	Conf.	€/pz.
661 294	CC	90	5,5	67,5	320	20	10,33
661 304	CC	110	10,9	74,6	240	20	10,68

Curve 67° 30' STB



Codice	Classe	d1	z1	z2	Pallet	Conf.	€/pz.
661 296	CC	90	5,5	67,5	240	20	11,86
661 306	CC	110	12,4	76,3	180	20	12,30

Curve 87° 30' STB

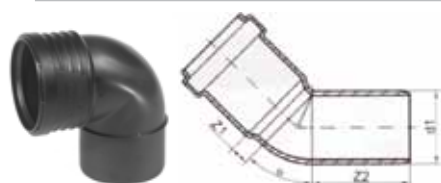

Codice	Classe	d1	z1	z2	Pallet	Conf.	€/pz.
661 298	CC	90	5,5	68,5	240	20	10,87
661 308	CC	110	14,1	78,1	160	20	11,43

Braghe 45° semplici e ridotte STEA



Codice	Classe	d1/d2	z1	z2	z3	Pallet	Conf.	€/pz.
662 36	CC	90/50	87,4	57,5	94,5	240	10	20,46
662 38	CC	90/75	117,0	72,0	119,0	120	10	22,41
662 043	CC	110/50	102,1	53,9	111,3	160	10	22,48
662 046	CC	110/75	120,3	71,6	126,0	120	10	22,75
662 047	CC	110/90	143,0	97,0	173,0	80	10	22,75
662 048	CC	110/110	147,3	96,1	147,3	80	10	22,48

Braghe 67° 30' semplici e ridotte STEA



Codice	Classe	d1/d2	z1	z2	z3	Pallet	Conf.	€/pz.
662 143	CC	90/90	79,0	94,0	79,0	120	10	22,02
662 143	CC	110/50	60,6	78,5	77,4	180	10	23,48
662 146	CC	110/75	74,7	92,0	84,9	120	10	23,48
662 148	CC	110/110	95,7	110,0	95,7	90	10	23,03

Braghe 87° 30' semplici e ridotte STEA



Codice	Classe	d1/d2	z1	z2	z3	Pallet	Conf.	€/pz.
662 243	CC	90/50	33,5	90,0	52,5	240	10	21,19
662 240	CC	90/90	54,5	108,5	54,5	180	10	20,46
662 243	CC	110/50	37,7	97,5	63,2	180	10	22,48
662 246	CC	110/75	50,8	110,1	66,0	120	10	23,03
662 247	CC	110/90	66,0	128,0	98,0	90	10	23,31
662 248	CC	110/110	70,4	127,6	70,4	120	10	22,48

Braghe doppie 67° 30' STDA

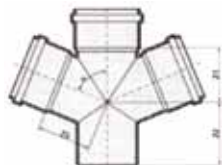

Codice	Classe	d1/d2	z1	z2	z3	Pallet	Conf.	€/pz.
662 636	CC	90/50	71,0	89,0	78,0	180	10	44,95
662 640	CC	90/90	79,5	95,0	79,5	90	10	43,88
662 643	CC	110/50	60,6	78,5	77,4	120	10	39,46
662 648	CC	110/110	95,7	111,0	95,7	80	10	44,95

Manicotti scorrevoli STU

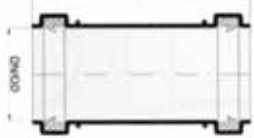

Codice	Classe	d1	L	Pallet	Conf.	€/pz.
664 039	CC	90	127	360	10	12,07
664 040	CC	110	145	240	10	12,70

Bicchieri a profondità maggiorata STLL



Codice	Classe	d1	L	u	Pallet	Conf.	€/pz.
664 109	CC	90	223	122,0	240	10	16,94
664 110	CC	110	240	143,0	180	10	17,54

Aumenti STR

Tipo A

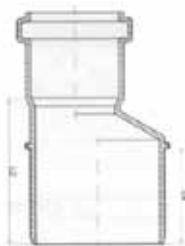

Codice	Classe	d1/d2	L2	L4	Pallet	Conf.	€/pz.
660 643	CC	110/50	114,4	66,5	360	20	10,63
660 602	CC	110/75	101,1	66,5	480	20	10,51

Tipo B



Codice	Classe	d1/d2	L	Z2	A	Pallet	Conf.	€/pz.
660 636	CC	90/50	62	32	16	800	20	9,99
660 647	CC	110/90	66	43	20	480	20	10,90

Tappi di chiusura STM



Codice	Classe	d1	L	Pallet	Conf.	€/pz.
664 552	CC	90	49	1000	10	15,35
664 553	CC	110	55	600	10	16,36

Pozzetto a pavimento In PP universale a 4 vie con bicchieri uscita DN 40

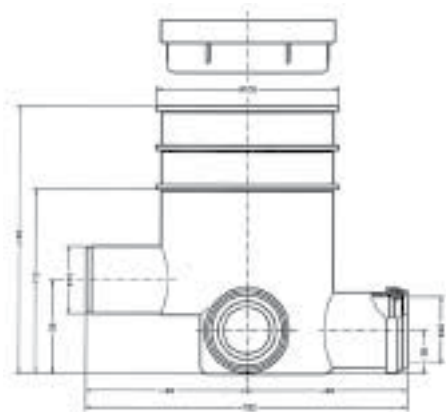

Codice	Classe	Conf.	€/pz.
M682	1D	1	20,60

- Polipropilene grigio
- 3 ingressi DN 40 1 uscita DN 40
- Ingressi da forare
- Guarnizioni inserite

Tappo chiuso per pozzetto DN 100



Codice	Classe	Conf.	€/pz.
M620	1D	10	19,11

- Poliammide
- Chiusura ad espansione

Tappo chiuso per pozzetto DN 100



Codice	Classe	Conf.	€/pz.
M619	1D	10	24,91

- Poliammide e polipropilene
- Chiusura ad espansione

Sifone lavatrice ad incasso con rosone e portagomma bianchi

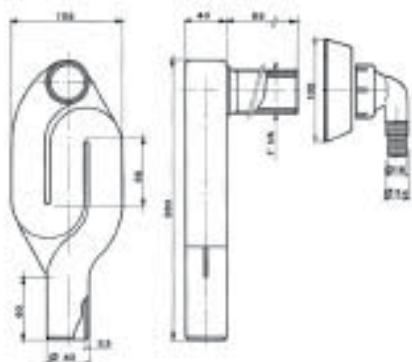

Codice	Classe	Conf.	€/pz.
M715	1D	1	24,09

- Poliofenia bianca

*Le condizioni generali di vendita sono state omesse per motivi di ottimizzazione. Sono comunque da prendere in considerazione quelle presenti negli altri cataloghi. Chiuso in tipografia il 7 maggio 2018.

2018

Catalogo
TUBAZIONI SCARICO
IN POLIPROPILENE



Redil S.r.l.

Zona Industriale Padule
06024 Gubbio (Pg) - Italia
Tel. +39 075 9291031
Fax +39 075 9291537
+39 075 9293151
redil@redil.it
www.redil.it



20
18

Catalogo
TUBI E RACCORDI





Catalogo **TUBI E RACCORDI** 2018



PERCHÉ SCEGLIERE UN TUBO A MARCHIO?

Scegliere un prodotto a marchio significa scegliere la qualità delle materie prime impiegate, dei processi produttivi e della perfetta rispondenza alle normative vigenti, garantiti dai severi controlli di enti certificatori nazionali ed internazionali. Significa offrire ai propri clienti ed agli utenti finali la garanzia di un prodotto certificato, a tutela del proprio lavoro e delle opere realizzate.

L'IMPORTANZA DELLA MARCATURA

La marcatura di un tubo in Pvc consente di:

1. verificare la rispondenza alla normativa richiesta
2. conoscere l'identità del produttore (il quale deve garantire la qualità del tubo)
3. garantire la tracciabilità del prodotto (in caso di verifiche sulla qualità)

Ø est mm	Barra da 3 m	Pari a € mt	Barra da 2 mt €	Barra da 1 mt €	Tubi per confezione
40	14,11	4,70	11,14	6,45	-
50	17,93	5,98	14,14	8,20	-
63	22,88	7,63	18,13	10,50	264
80	26,36	8,79	20,86	12,18	163
82	27,05	9,02	21,43	12,50	156
100	29,89	9,96	23,72	13,87	105
125	40,82	13,61	32,47	19,09	68
140	48,12	16,04	38,35	22,65	53
160	53,21	17,74	42,50	25,24	40
200	80,70	26,90	64,57	38,50	25

TUBAZIONI IN PVC RIGIDO PER LO SCARICO DELLE ACQUE CALDE DELLE APPARECCHIATURE ELETTRODOMESTICHE A NORMA UNI EN 1329

Temperatura massima permanente dei fluidi convogliati: 70° C. Per scarichi discontinui e per una durata non maggiore di 1 min. la temperatura massima è di 95° C. la temperatura massima è di 95° C. I diametri devono essere dimensionati in modo che venga rispettato il tempo massimo di scarico ammesso.



Tubi PVC per Edilizia



Serie Termic

per scarico acque calde : t. max permanente = 60° C col. Arancio

Ø est mm	Barra da 3 m	Pari a € mt	Barra da 2 mt €	Barra da 1 mt €	Tubi per confezione
40	8,74	2,91	6,89	3,99	550
50	11,05	3,68	8,71	5,05	420
63	14,08	4,69	11,10	6,44	280
80	16,06	5,35	12,75	7,42	176
82	16,48	5,49	13,08	7,62	169
100	18,22	6,07	14,43	8,46	106
110	23,11	7,70	18,46	10,91	86
125	23,35	7,78	18,57	10,93	68
140	27,49	9,16	21,93	12,96	54
160	32,17	10,72	25,68	15,25	40
200	50,38	16,79	40,32	24,03	25
250	81,27	27,09	65,29	39,41	16



Serie normale EDIL







colore avorio

Ø est mm	Barra da 3 m	Pari a € mt	Barra da 2 mt €	Barra da 1 mt €	Tubi per confezione
100	13,05	4,35	10,37	6,09	106
125	19,53	6,51	15,50	9,12	86
140	26,40	8,80	21,00	12,41	68
160	32,63	10,88	26,03	15,44	54
200	50,33	16,78	40,24	24,00	40
250	81,61	27,20	65,55	39,59	25
315	129,67	43,22	104,72	64,00	16
400	203,88	67,96	165,63	102,82	9
500	307,46	102,49	250,46	156,63	5

Raccordi in PVC rigido o stampati ad iniezione

Descrizione	Ø	Arancio		Avorio	
		€ cad	Imballo	€ cad	Imballo
Curva a 45°					
	32	1,45	50	1,45	50
	40	1,16	50	1,16	50
	50	1,84	50	1,84	50
	63	2,33	25	2,33	25
	80	3,20	20	3,20	20
	82	3,68	20	3,68	20
	100	3,97	30	3,97	30
	110	5,04	10	5,04	10
	125	6,39	15	6,39	15
	140	8,43	10	8,43	10
	160	11,24	10	11,24	10
	200	19,76	5	19,76	5
	250	61,42	4	61,42	4
	315	-	-	-	-
400	-	-	-	-	
Curva a 87° 30'					
	32	1,65	50	1,65	50
	40	1,26	50	1,26	50
	50	2,13	50	2,13	50
	63	2,81	25	2,81	25
	80	3,68	20	3,68	20
	82	4,07	20	4,07	20
	100	4,84	30	4,84	30
	110	6,39	10	6,39	10
	125	7,85	15	7,85	15
	140	10,46	10	10,46	10
	160	16,08	10	16,08	10
	200	27,71	5	27,71	5
	250	163,53	4	163,53	4
	315	-	-	-	-
400	-	-	-	-	
Braga semplice a 45°					
	32	3,10	20	3,10	20
	40	3,10	20	3,10	20
	50	3,10	20	3,10	20
	63	4,46	20	4,46	20
	80	6,49	20	6,49	20
	82	9,30	20	9,30	20
	100	9,30	10	9,30	10
	110	10,17	10	10,17	10
	125	14,24	10	14,24	10
	140	17,73	10	17,73	10
	160	25,48	10	25,48	10
	200	52,31	3	52,31	3
	250	-	-	-	-
	315	-	-	-	-

Descrizione	Ø	Arancio		Avorio	
		€ cad	Imballo	€ cad	Imballo
Braga semplice a 87° 30'					
	40	2,42	20	2,42	20
	50	3,00	20	3,00	20
	63	3,88	20	3,88	20
	80	6,10	20	6,10	20
	82	9,64	20	9,64	20
	100	8,82	10	8,82	10
	110	11,63	10	11,63	10
	125	12,98	10	12,98	10
	140	16,86	10	16,86	10
	160	24,22	10	24,22	10
	200	49,70	4	49,70	4
	250	163,53	-	163,53	-
	315	-	-	-	-
	400	-	-	-	-
Braga ridotta a 45° e 87° 30'		€ cad	Imballo	€ cad	Imballo
	Da Ø 100 a 82/ 40	16,47	-	-	-
	Da Ø 125 a 100/ 40	17,63	-	-	-
	Da Ø 140 a 125/ 100	25,09	-	-	-
	Da Ø 160 a 140/ 100	32,26	-	-	-
Braga doppia a 45°		€ cad	Imballo	€ cad	Imballo
	100	22,43	-	-	-
	125	32,45	-	-	-
	160	82,78	-	-	-
Ispezione lineare		€ cad	Imballo	€ cad	Imballo
	100	25,19	10	-	-
	125	31,00	10	-	-
	140	33,91	10	-	-
	160	77,50	10	-	-
	200	93,97	4	-	-
Tappo a Vite		€ cad	Imballo	€ cad	Imballo
	40	8,85	-	-	-
	50	6,60	-	-	-
	63	5,70	-	-	-
	80	5,70	-	-	-
	82	6,30	-	-	-
	100	6,80	-	-	-
	110	7,60	-	-	-
	125	12,20	-	-	-
	140	17,40	-	-	-
	160	19,90	-	-	-
	200	22,90	-	-	-

Descrizione	Ø	Arancio		Avorio	
		€ cad	Imballo	€ cad	Imballo
Giunti di dilatazione		€ cad	Imballo	€ cad	Imballo
	63	13,81	10	-	-
	80	15,43	10	-	-
	82	13,90	10	-	-
	100	15,43	10	-	-
	125	21,28	10	-	-
Giunto Scorrevole		€ cad	Imballo	€ cad	Imballo
	63	12,89	10	-	-
	80	16,13	10	-	-
	82	16,13	10	-	-
	100	17,08	10	-	-
	110	19,31	10	-	-
	125	22,25	-	-	-
	140	42,63	-	-	-
	160	59,82	-	-	-
	200	86,57	-	-	-
Raccordo di passaggio		€ cad	Imballo	€ cad	Imballo
	50x50	3,82	10	-	-
	110x100	13,99	10	-	-
	110x125	15,01	10	-	-
	125x125	16,54	10	-	-
Sifone Firenze		€ cad	Imballo	€ cad	Imballo
	50	34,50	100	-	-
	63	43,95	50	-	-
	80	56,81	50	-	-
	82	60,24	50	-	-
	100	65,39	25	-	-
	110	89,51	-	-	-
	125	72,32	-	-	-
	140	99,83	-	-	-
	160	127,38	-	-	-
200	216,89	-	-	-	
Sifone Monolitico		€ cad	Imballo	€ cad	Imballo
	100	32,66	100	-	-
	125	43,00	50	-	-
Manicotto		€ cad	Imballo	€ cad	Imballo
	40	4,19	50	-	-
	50	4,47	50	-	-
	63	5,22	30	-	-
	80	5,39	10	-	-
	82	5,67	10	-	-
	100	5,98	10	-	-
	125	7,18	10	-	-

Ampliatore bicchiere sul Ø minore



Riduttore Bicchiere sul Ø Maggiore



Ø	Ø	Arancio	
		€ cad	Imballo
32/40	40	1,77	10
32/50	50	3,08	10
40/50	50	3,08	10
40/63	43	3,38	10
40/80	80	4,14	10
40/82	82	9,19	10
40/100	100	5,15	10
50/63	63	3,38	10
50/80	80	4,14	10
50/82	82	6,11	10
50/100	100	5,15	
50/125	125	8,13	
63/80	80	4,14	
63/82	82	6,11	
63/100	100	5,15	
63/125	125	8,13	
80/100	100	5,15	
80/125	125	8,13	
82/100	100	5,15	
82/125	125	8,13	
100/110	110	7,57	
100/125	125	8,13	
100/140	140	8,92	
100/160	160	13,10	
100/200	200	24,42	
110/125	125	7,55	
125/140	140	9,33	
125/160	160	13,10	
125/200	200	24,42	
140/160	160	13,10	
160/200	200	24,42	
200/250	250	24,42	

Ø	Ø	Arancio	
		€ cad	Imballo
40/32		1,77	10
50/32		3,08	10
50/40		3,08	10
63/40		3,38	10
63/50		3,38	10
80/40		4,14	10
80/50		4,14	10
80/63		4,14	10
82/40		4,85	10
82/50		4,85	10
82/63		4,85	10
100/40		5,15	10
100/50		5,15	10
100/63		5,15	
100/80		5,15	
100/82		5,15	
110/100		7,57	
125/50		8,13	
125/63		8,13	
125/80		8,13	
125/82		8,13	
125/100		8,13	
140/63		9,19	
140/125		9,33	
160/100		9,33	
200/100		13,10	
200/125		13,10	
200/140		13,10	
200/160		24,42	
250/200		24,42	

Descrizione	Ø	Arancio		Avorio	
		€ cad	Imballo	€ cad	Imballo
Curva WC 0-1-2 attacchi					
	110	7,14	-	-	-
	110 - WC alta	9,47	-	-	-
	100/40-40 2 attacchi	9,47	-	-	-
	100/50-50 2 attacchi	13,36	-	-	-
	100/40 1 attacco	13,36	-	-	-
	100/50 1 attacco	9,20	-	-	-

Tronchetto 2-3-4 innesti Ø 40	Ø	Arancio		Avorio	
		€ cad	Imballo	€ cad	Imballo
	100/40 2 innesti	31,00	10	-	-
	100/40 3 innesti	31,00	10	-	-
	100/40 4 innesti	31,00	10	-	-

Valvola antiriflusso	Ø	Arancio		Avorio	
		€ cad	Imballo	€ cad	Imballo
	100	297,20	-	-	-
	110	297,20	-	-	-
	125	297,20	-	-	-
	140	297,20	-	-	-
	160	297,20	-	-	-
	200	567,79	-	-	-

Collante per PVC - Rosso /Trasparente	Ø	Arancio		Avorio	
		€ cad	Imballo	€ cad	Imballo
	gr. 125	10,50	100	5,64	100
	gr. 250	19,16	50	-	-
	gr. 500	29,87	-	-	-
	gr. 1000	52,32	-	-	-

2018





Tubi e raccordi in **PVC**
per **FOGNATURA**



Tubi PVC - Fognatura



rigido per scarichi interrati civili e industriali, non a pressione

Conformi alla norma
UNI EB 1401 - 1



SN 2 SDR 51 Codice U

Colore rosso mattone RAL 8023

Diametro	110	125	160	200	250	315	400	500	630
Spessore	-	-	3,2	3,9	4,9	6,2	7,9	9,8	12,3
Barra m 6 €	-	-	44,10	66,18	104,88	166,32	267,00	431,40	710,52
Pari a €/m	-	-	7,32	11,03	17,48	27,72	44,50	71,90	118,42
Barra m 3 €	-	-	24,90	37,36	59,24	93,95	150,82	243,74	401,38
Barra m 2 €	-	-	18,37	27,55	43,69	69,29	111,23	179,76	296,01
Barra m1 €	-	-	10,06	15,10	23,95	37,97	60,95	98,51	162,22

SN 4 SDR 41 Codice UD

colore rosso mattone RAL 8023

Diametro	110	125	160	200	250	315	400	500	630
Spessore	3,2	3,2	4,0	4,9	6,2	7,7	9,8	12,3	15,4
Barra m 6 €	29,40	33,12	50,34	76,98	122,46	194,10	314,58	508,80	839,52
Pari a €/m	4,90	5,52	8,39	12,83	20,41	32,35	52,43	84,80	139,92
Barra m 3 €	16,35	18,67	28,42	43,49	69,18	109,62	177,74	308,23	494,26
Barra m 2 €	12,07	13,77	20,97	32,07	51,02	80,84	131,07	212,00	349,80
Barra m1 €	6,61	7,55	11,50	17,58	27,96	44,30	71,83	116,18	191,70

SN 8 SDR 34 Codice UD

Diametro	110	125	160	200	250	315	400	500	630
Spessore	3,2	3,7	4,7	5,9	7,3	9,2	11,7	14,6	18,4
Barra m 6 €/cad.	29,40	37,80	60,54	92,58	144,12	233,58	383,04	597,84	999,42
Pari a €/m	4,90	6,30	10,09	15,43	24,02	38,93	63,84	99,64	166,57

NB: dimensioni spessore e diametro in mm. - Tubi forniti in lunghezza utile (L) - Prezzi franco nostro stabilimento.

A richiesta possono essere forniti anche barre da m 2 e 1 per diametri fino a 500 mm,

Legenda Sigle:

U: Specifica l'area di applicazione delle tubazioni all'esterno della struttura dell'edificio

D: Specifica l'area di applicazione delle tubazioni sia interrate entro la struttura dell'edificio, sia all'esterno dell'edificio

UD: Tubazioni per area di applicazione "U" e "D"

SN: Minima rigidità anulare espressa in KN/m²

SDR: Rapporto tra il diametro esterno "De" e lo spessore del tubo "S".

CLAUSOLA IIP

L'acquirente, per quanto riguarda i prodotti a marchio, è tenuto a consentire l'accesso dei funzionari dell'Istituto Italiano dei Plastici per esami e verifiche di conformità alle norme.

Raccordi in PVC rigido per tubo fognatura

Diametro Esterno		mm	110	125	160	200	250	315	400	500
	Curva a 45°	€	3,85	4,95	10,15	17,40	48,00	96,10	223,95	442,60
	Curva a 87° 30'	€	5,10	6,30	12,65	24,35	58,20	108,60	322,05	607,20
	Braga semplice e ridotta a 45°	€	8,65	11,20	22,00	38,90	91,15	181,00	352,75	705,45
	Braga semplice e ridotta a 87° 30'									
	Tappo maschio di chiusura	€	4,90	6,20	14,35	15,85	27,60	55,25	104,35	321,75
	Bigiunto	€	4,10	5,95	9,25	18,15	38,10	60,75	114,25	276,10
	Innesto sella	€	-	-	13,30	23,95	35,60	43,05	57,70	57,70
	Aumento	€	-	5,45	9,25	15,65	28,40	60,75	120,30	287,80
	Ispezione lineare	€	13,55	17,60	41,15	59,45	125,20	247,85	275,40	345,60
	Sifoni O.O con 1 tappo isp.	€	25,45	30,10	42,40	82,25	230,05	403,35	736,05	1.305,00
	Guarnizione a labbro	Prezzo netto €/cad.	0,55	0,75	1,05	1,90	4,60	6,70	13,55	31,95
	Valvola antiriflusso	€	-	-	-	-	490,00	733,35	983,35	-

Raccordi Speciali Ø 630 solo su commessa

Tubi PE norma prEN 13476 - (UNI 10968)

Materiale: Polietilene AD
 Colore : Esterno nero
 Interno bianco



Diametro esterno DN		125	160	200	250	315	400	500	630	800	1000	1200
Diametro interno		106	136	169	214	269	343	427	533			
Barra da m 6/12 con manicotto a due guarnizioni												
SN 4 KN/m ²	Euro/ml	-	-	12,31	17,71	25,30	39,71	65,89	101,20	168,19	280,72	387,20
SN 8 KN/m ²	Euro/ml	7,31	9,89	14,38	20,79	29,70	46,64	77,44	119,02			
SN 16 KN/m ²	Prezzi a richiesta	-	-	-	-	-	-	-	-			

Tubi corrugati fognatura

Tubo strutturato in polietilene ad alta densità coestruso a doppia parete, corrugato e di colore nero esternamente per offrire un'elevata stabilità alla luce, liscio e di colore bianco internamente per migliorare la qualità visiva nelle ispezioni interne.
 L'impiego prevede condotte di scarico interrato non in pressione in due classi di rigidità anulare, SN4 per profondità di scavo da 1 a 3 metri ed SN8 da 3 a 6 metri ed a richiesta SN16.

Norma di riferimento: UNI EN 13476 – 3 Tipo B area U
 Marchio di qualità: IIP – UNI
 Lunghezza barra: ml 6

Giunzione a manicotto e guarnizione a corredo (n.1 ogni barra)
 I manicotti e relative guarnizioni sono introdotti in fase di produzione in modo da garantire:

- 1) Perfetta tenuta delle giunzioni;
- 2) Risparmio di manodopera dell'impresa utilizzatrice;
- 3) Massima funzionalità nella gestione in magazzino;

I manicotti utilizzati sono conformi alle norme di riferimento pr EN 13476 in classe minima SN 8.
 Ciò garantisce una perfetta integrità dimensionale evitando schiacciamenti e/o ovalizzazioni che impedirebbero l'inserimento del tubo.

Collegamento con il manicotto

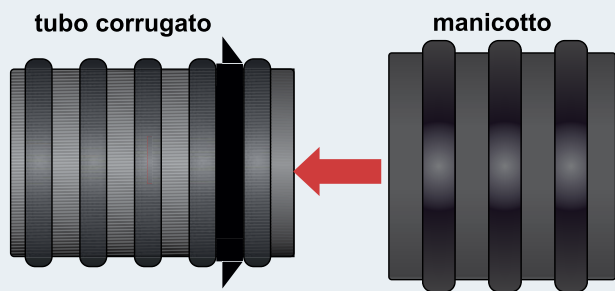

L'inserimento della guarnizione tra le corrugazioni avviene manualmente; nel caso di grandi diametri l'operazione può essere eseguita con l'ausilio del semplice leveraggio.

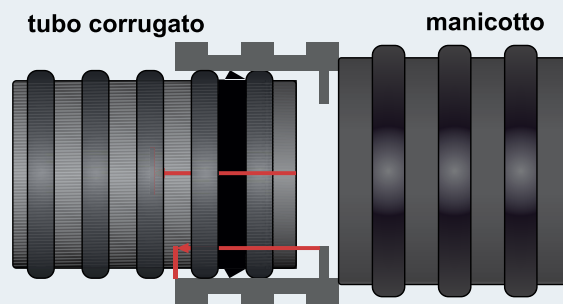

Per favorire l'inserimento del tubo, è bene lubrificare l'interno del manicotto. La lubrificazione della guarnizione causa il trascinamento di sabbia o terra all'interno del manicotto e procura problemi di tenuta.



Raccordi per tubo corrugato fognatura

Colore: nero

Dimensioni in mm

Diametro esterno DN	160	200	250	315	400	500	630	
Curva Aperta								
	Euro/cad	12,50	13,45	28,80	57,60	192,00	240,00	326,40
Curva Chiusa								
	Euro/cad	15,40 €	16,35 €	33,60 €	67,20	201,60	266,80	384,00
Derivazione 45°								
	Euro/cad	28,80	38,40	96,00	230,40	297,60	-	-
Derivazione 90°								
	Euro/cad	33,60	48,00	72,00	172,80	240,00	336,00	528,00
Manicotti								
	Euro/cad	2,60	4,75	8,30	23,05	44,20	66,25	160,35
Guarnizioni								
	Euro/cad	1,10	1,35	2,60	3,85	6,75	13,45	25,95



Tubi Corrugati in Polietilene

Tubi Corrugati in Polietilene

Il tubo corrugato in polietilene è particolarmente adatto alla protezione dei cavi nelle installazioni elettriche e di telecomunicazione interrate. Il tubo corrugato a doppia parete è costituito da due tubolari in polietilene coestrusi e sagomati in modo che la parete interna resti continua e liscia mentre quella esterna assuma la tipica corrugazione necessaria a conferire al manufatto una adeguata resistenza strutturale. Sia la parete esterna sia quella interna sono realizzate con materiali di prima scelta non rigenerati, garanzia di qualità e lunga durata del manufatto. Inoltre, la qualità delle materie prime selezionate per la fabbricazione assicura l'assenza di memoria plastica nel cavidotto facilitando la posa in trincea. Il prodotto è caratterizzato da doti di estrema leggerezza e flessibilità; l'elevata resistenza allo schiacciamento ne consente l'utilizzo con le normali precauzioni di posa in opera. L'estrema cura dell'imballo consente un agevole stoccaggio in magazzino grazie ad un razionale packaging che rende le matasse facilmente impilabili.

Doppia parete per Cavidotto



Ø esterno mm	Ø Interno mm	Rotoli da ml	Prezzo €/ml
40	31	50	0,85
50	41	50	0,98
63	50	50	1,36
75	60	50	1,50
90	73	50	2,14
110	92	50	2,66
125	105	50	3,33
160	137	50	5,28
200	171	25	9,73

tubo corrugato a doppia parete tipo normale di colore bianco esternamente e nero internamente. Impiego: protezione cavi elettrici B.T. (bassa tensione) e telefonici. Resistenza allo schiacciamento: CEI EN 50086-2-4/A1 (CEI 23-46; V1) 450N con deformazione diametro interno pari al 5% - marchio IMQ - marcatura CE. Costituzione: stabilizzato ai raggi UV con garanzia 1 anno dalla data di produzione riportata sul tubo. Raggio di curvatura minimo: 5 volte il diametro esterno. Limiti d'impiego: da -50° a +60° C. Accessori: manicotto di giunzione + tirafilo

Doppia parete per telecomunicazioni



Ø esterno mm	Ø Interno mm	Rotoli da ml	Prezzo €/ml
50	40	50	1,11
63	50	50	1,54
125	105	50	3,78

Tubo corrugato a doppia parete tipo normale di colore blu esternamente e internamente. Impiego: protezione cavi elettrici B.T. (bassa tensione) e telefonici. Resistenza allo schiacciamento: CEI EN 50086-2-4/A1 (CEI 23-46; V1) 450N con deformazione diametro interno pari al 5% - marchio IMQ - marcatura CE. Costituzione: stabilizzato ai raggi UV con garanzia 1 anno dalla data di produzione riportata sul tubo. Raggio di curvatura minimo: 5 volte il diametro esterno. Limiti d'impiego: da -50° C a +60°

Doppia parete per drenaggio



Ø esterno mm	Ø Interno mm	Rotoli da ml	Prezzo €/ml
63	50	50	1,43
75	60	50	1,58
90	73	50	2,25
110	92	50	2,80
125	105	50	3,50
160	137	50	5,55
200	171	25	10,23

Tubo corrugato a doppia parete di colore verde esternamente e nero internamente. Impiego: drenaggio terreni agricoli e per uso civile. Resistenza allo schiacciamento: 300N con deformazione diametro interno pari al 5%. Raggio di curvatura minimo: 15 volte il diametro esterno. Dimensione e tipologia di Fessurazioni: vedi specifiche IC DREN a richiesta. Limiti d'impiego: da -50° a +60° C. Accessori: manicotto di giunzione

Doppia parete drenaggio rivestito con fibra geotessile



Ø esterno mm	Ø interno mm	Rotoli da ml	Prezzo €/ml
63	50	50	3,60
75	60	50	4,29
90	73	50	5,02
110	92	50	5,93
125	105	50	7,54
160	137	50	12,23
200	171	25	21,17

FILdren, il tubo corrugato doppia parete fessurato rivestito con fibra geotessile filtrante, per drenaggi interrati. La guaina di rivestimento svolge un efficace effetto di filtrazione contro le impurità ed il terreno che potrebbero otturare le fessure o penetrare nel tubo insieme ai fluidi drenati. L'azione del rivestimento assicura il mantenimento nel tempo dell'efficacia drenante del tubo.

- COSTRUZIONE**
 Tubo corrugato a doppia parete interamente di colore nero con banda verde coestrusa all'esterno e fessure.
- IMPIEGO**
 Drenaggio, acque sotterranee (agricoltura, costruzioni o dispersione).
- RESISTENZA ALLA SCHIACCIAMENTO**
 300N con deformazione diametro interno < 5%.
- RAGGIO DI CURVATURA**
 Otto volte il diametro esterno
- LIMITI DI IMPIEGO**
 - 50°C / +60°C
- IMBALLO**
 Rotoli da 50 ml (Ø200mm rotoli da 25 ml)
- ACCESSORI**
 Manicotto di giunzione
- INSTALLAZIONE**
 Sotterranea in trincea
- RIVESTIMENTO CON CALZA GEOTESSILE**
 Geotessile non tessuto in polipropilene alta tenacità, coesionato mediante agugliatura meccanica, con esclusione di leganti o collanti chimici

Tubazioni in polietilene

Caratteristiche



I tubi in polietilene sono prodotti secondo le normative vigenti impiegando materie prime omologate dall'Istituto Italiano dei Plastici. I polimeri utilizzati sono il polietilene bassa densità (PEBD) per il settore irrigazione ed il polietilene alta densità PE80 e PE100 (PEAD) per la realizzazione di acquedotti, gasdotti, reti antincendio, condotte di scarico, ecc... La nostra gamma è molto ampia estendendosi dal diametro 16 mm al diametro 630 mm con pressioni nominali da 3.2 bar a 25 bar. Le tubazioni sono conformi alle normative nazionali e sono prodotte con marchio IIP-UNI. Il polietilene risulta essere una alternativa estremamente valida alle condotte realizzate con i materiali tradizionali quali la ghisa, l'acciaio, il cemento, ecc. per motivi tecnici ed economici. Il notevole sviluppo e l'ampia diffusione delle condotte in polietilene è attribuibile alle particolari caratteristiche del materiale.

Abrasiono

Il polietilene ha una resistenza all'abrasione superiore a quella dell'acciaio e del cemento; tale caratteristica lo rende idoneo al trasporto di sostanze solide in acqua (fanghi) e a operazioni di dragatura di sabbia e di ghiaia. Durante la posa in opera la superficie esterna del tubo non deve essere comunque graffiata ed intagliata da oggetti aguzzi; è quindi opportuno maneggiare con cura le condotte per evitare di generare sulla superficie intagli di profondità elevata che ridurrebbero le caratteristiche meccaniche della tubazione.

Flessibilità

L'elevata flessibilità del polietilene e la sua capacità di riprendere la forma originaria in seguito a deformazione lo rendono idoneo ad assorbire vibrazioni, urti e sollecitazioni dovute al movimento del suolo e quindi adatto ad essere installato in aree instabili.

Leggerezza

Le condotte di polietilene hanno un basso peso specifico e sono pertanto facili da trasportare e da installare consentendo notevoli riduzioni dei costi.

Corrosione

Il polietilene è chimicamente inerte alle temperature normali di utilizzo; per tale motivo non si fessura, non corrode o non riduce lo spessore di parete in seguito a reazioni elettrochimiche con il terreno circostante. Non favorisce la crescita di alghe, batteri o funghi.

Basse temperature

Le proprietà meccaniche del polietilene consentono alle condotte di poter operare anche a temperature molto basse nell'ordine di -60°C .

Effetti chimici

Il polietilene ha una buona resistenza ad un'ampia gamma di sostanze chimiche; nel lungo periodo, in contatto con alcuni agenti chimici fortemente ossidanti, quali gli acidi forti, può tuttavia degradare. I detersivi possono favorire la propagazione della frattura soprattutto ad alte temperature; alcuni solventi poi (idrocarburi quali petroli ed oli) possono essere assorbiti riducendo la resistenza meccanica e dando luogo a problemi di gusto sul fluido trasportato.

Stabilità termica

L'esposizione del polietilene alle normali variazioni ambientali di temperatura non ne causa la degradazione; durante la produzione delle condotte il materiale è invece soggetto a temperature di 200°C - 240°C ; per evitarne il deperimento chimico-fisico vengono quindi aggiunti opportuni stabilizzanti.

Atossicità

Il polietilene è un materiale completamente atossico e quindi adatto al trasporto di acqua potabile o da potabilizzare, è infatti conforme alla normativa igienico sanitaria del Ministero della Sanità (Circolare n° 102 del 2/12/1978).

Acquedotti

Novità



A richiesta è disponibile la linea di
Raccordi Elettrosaldati

Polietilene alta densità (PE 100 UNI EN 12201) iiP

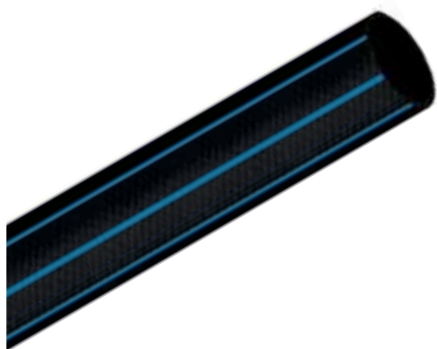

Diametro mm	Diametro pollici	PN 12,5		PN 16		PN 25	
		SP (mm)	€/ml	SP (mm)	€/ml	SP (mm)	€/ml
20	1/2	1,8	0,79	2	0,82	3	1,17
25	3/4	2,0	1,04	2,3	1,24	3,5	1,72
32	1"	2,4	1,57	3	1,92	4,4	2,68
40	1" 1/4	3	2,40	3,7	2,85	5,5	4,06
50	1" 1/2	3,7	3,66	4,6	4,47	6,9	6,33
63	2"	4,7	5,80	5,8	7,07	8,6	9,93
75	2" 1/2	5,6	9,18	6,8	10,16	10,3	15,69
90	3"	6,7	13,18	8,2	14,76	12,3	22,50
110	4"	8,1	19,47	10	21,83	15,1	33,69

Tubi di polietilene alta densità PE100 per il trasporto di acqua potabile e da potabilizzare, e/o per il trasporto di fluidi alimentari, conformi alla norma UNI EN 12201, rispondenti alle prescrizioni igienico sanitarie del Ministero della Sanità relative ai manufatti per liquidi alimentari, Decreto Ministeriale n.174 del 6.04.2004.

Irrigazione

Polietilene bassa densità (PEbd) iiP

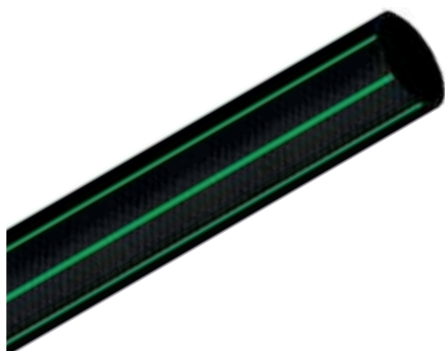

Diametro mm	Diametro pollici	PN 4		PN6		PN10	
		SP (mm)	€/ml	SP (mm)	€/ml	SP (mm)	€/ml
16	3/8	1,4	0,50	1,6	0,57	-	-
20	1/2	1,6	0,73	1,7	0,75	2,7	-
25	3/4	1,7	0,92	2,2	1,14	3,4	-
32	1"	1,9	1,29	2,8	1,86	4,4	-
40	1" 1/4	2,4	2,07	3,5	2,85	5,4	-
50	1" 1/2	3	3,14	4,3	4,35	6,8	-
63	2"	3,7	4,86	5,4	6,84	8,6	-
75	2" 1/2	4,5	7,67	6,5	10,66	-	-
90	3"	5,3	11,13	7,8	15,30	-	-
110	4"	6,5	16,58	9,5	22,76	-	-

Tubi di polietilene bassa densità per il trasporto di acqua potabile e da potabilizzare, e/o per il trasporto di fluidi alimentari, conformi alla norma UNI 7990 serie PE 32 tipo 312 rispondenti alle prescrizioni igienico sanitarie del Ministero della Sanità relative ai manufatti per liquidi alimentari, Decreto Ministeriale n.174 del 6.04.2004.

Gasdotti

Polietilene alta densità (PE80 GAS) iiP



Diametro mm	Diametro pollici	S5 MOP (bar) 5	
		SP (mm)	€/ml
20	1/2	3	1,17
25	3/4	3	1,73
32	1"	3	2,28
40	1" 1/4	3,7	3,28
50	1" 1/2	4,6	5,20
63	2"	5,8	8,17
75	2" 1/2	6,8	11,72
90	3"	8,2	16,91
110	4"	10	25,01

Tubi di polietilene PE80 per condotte interrate di distribuzione gas combustibile, conformi alla norma UNI ISO 4437, Decreto Ministeriale 11/99.

Raccordi a compressione IIP





CARATTERISTICHE: I raccordi destinati al trasporto di fluidi in pressione, sono caratterizzati dall'innovativo sistema di funzionamento Poseidon (pat pending) che rende possibile bilanciare l'azione di tenuta sul tubo agendo sul livello di avvitamento della ghiera: si ottiene in questo modo la massima sicurezza di funzionamento in tutte le possibili condizioni d'uso e caratteristiche qualitative del tubo. Il raccordo si caratterizza anche per il facile e veloce montaggio, che non richiede alcuna preparazione particolare del tubo.

ACQUA POTABILE: I raccordi sono idonei al contatto con l'acqua potabile secondo le vigenti normative internazionali: Circolare n.102 del 2.12.1978, DM 21.3.1973 e DM 174 del 6.4.2004 (Italia); Mitteilungen aus dem Bundesgesundheitsamt 108-109 mittelung-KTW-D2 (Germania); Kiwa-ATA (Olanda); AS4020 (Australia); FDA (USA).

Raccordo Maschio	Misura	Confezione A	Confezione B	Prezzo €/cad
	16x 1/2" - x 3/4"	30	500	1,30 €
	20x 1/2"-x 3/4"	20	500	1,60 €
	25x 1/2" - x- x1"	10	300	1,80 €
	32x 3/4" - x1"	10	200	2,40 €
	32x1" 1/4	10	200	2,60 €
	40x1" 1/4 - x1" 1/2 - 1"	-	100	4,10 €
	50x1" 1/2 - x2"x1" 1/4	-	60	5,40 €
	63x1" 1/2 - 2" - 2" 1/2	-	45	7,70 €
	75x2" - 2" 1/2 - 3"	-	32	15,20 €
	90x2" - 3"	-	20	17,90 €
	90x4"	-	20	21,40 €
	110x4"	-	14	35,10 €

Raccordo Femmina	Misura	Confezione A	Confezione B	Prezzo €/cad
	16x1/2" - x 3/4"	30	450-400	1,60 €
	20x1/2"-x 3/4"	20	450-400	1,90 €
	25x1/2"-x 3/4"-x1"	10	300-250	2,00 €
	32x1" - x 3/4"	10	175-150	2,60 €
	32x1" 1/4	10	175-150	3,50 €
	40x1" 1/4	-	100	4,20 €
	50x1" 1/2	-	60	6,00 €
	63x2"	-	45	8,40 €
	75x2"	-	28	16,60 €
	75x2" 1/2	-	28	16,60 €
	90x2"	-	20	20,40 €
	90x3"	-	20	20,40 €
	110x4"	-	14	48,10 €

Manicotto	Misura	Confezione A	Confezione B	Prezzo €/cad
	16x16	30	250	2,00 €
	20x20	20	250	2,80 €
	25x25	10	150	3,20 €
	32x32	10	100	4,10 €
	40x40	-	50	6,70 €
	50x50	-	40	9,00 €
	63x63	-	25	12,40 €
	75x75	-	18	23,30 €
	90x90	-	11	28,80 €
	110x110	-	8	61,50 €

Manicotto di riparazione	Misura	Confezione A	Confezione B	Prezzo €/cad
	20x20	20	250	2,80 €
	25x25	10	150	3,20 €
	32x32	10	100	4,10 €
	40x40	-	50	6,70 €
	50x50	-	32	9,00 €
	63x63	-	21	12,40 €
	75x75	-	16	23,30 €
	90x90	-	9	28,80 €
	110x110	-	6	61,50 €

Manicotto ridotto	Misura	Confezione A	Confezione B	Prezzo €/cad
	20x16	20	250	2,80 €
	25x20	10	150	2,90 €
	32x25	10	100	3,80 €
	40x32	-	50	6,50 €
	50x40	-	35	8,30 €
	63x50	-	21	11,70 €
	75x63	-	16	21,30 €
	90x75	-	11	28,10 €
	110x90	-	9	58,80 €

T a 90°	Misura	Confezione A	Confezione B	Prezzo €/cad
	16x16x16	30	125	3,40 €
	20x20x20	20	125	3,50 €
	25x25x25	10	100	4,60 €
	32x32x32	10	60	5,90 €
	40x40x40	-	25	9,70 €
	50x50x50	-	16	13,10 €
	63x63x63	-	12	18,50 €
	75x75x75	-	10	32,20 €
	90x90x90	-	4	44,90 €
	110x110x110	-	3	86,50 €

T a 90° ridotto	Misura	Confezione A	Confezione B	Prezzo €/cad
	25x20x25	10	100	4,50 €
	32x25x32	10	60	5,00 €
	40x32x40	-	25	9,70 €
	50x40x50	-	16	13,10 €
	63x50x63	-	12	17,30 €
	75x63x75	-	10	32,20 €

Raccordo Flangiato	Misura	Confezione A	Confezione B	Prezzo €/cad
	50x1 1/2"	20	30	29,40 €
	63x2"	15	30	31,50 €
	75x2 1/2"	8	30	45,60 €
	90x3"	5	30	55,80 €
	110x4"	3	30	80,30 €

T a 90° con derivazione filettata femmina	Misura	Confezione A	Confezione B	Prezzo €/cad
	16X1/2"X16	30	125	2,80
	20X1/2"X20	20	125	3,10
	25X3/4"X25	10	75	3,90
	32X1"X32	10	45	4,90
	40X1 1/4"X40	-	35	9,20
	50X1 1/2"X50	-	22	12,20
	63X2"X63	-	10	17,40
	75X2 1/2"X75	-	8	30,00
	90X3"X90	-	3	46,50
	110X4"X110	-	2	70,10

T a 90° con derivazione filettata maschio	Misura	Confezione A	Confezione B	Prezzo €/cad
	16X1/2"X16	30	200	2,90
	20X1/2"X20	30	200	3,00
	25X3/4"X25	20	200	3,80
	32X1"X32	20	200	4,80
	40X1 1/4"X40	10	100	8,30
	50X1 1/2"X50	10	100	11,70
	63X2"X63	10	75	22,60

Gomito a 90°	Misura	Confezione A	Confezione B	Prezzo €/cad
	6x16	30	225	2,10
	20X20	20	225	2,80
	25X25	10	150	3,30
	32X32	10	100	4,00
	40X40	-	40	7,00
	50X50	-	25	9,70
	63X63	-	17	11,80
	75X75	-	13	22,70
	90X90	-	7	28,10
	110X110	-	5	58,10

Gomito a 90° con derivazione filettata femmina	Misura	Confezione A	Confezione B	Prezzo €/cad
	16X1/2"	30	350	1,80 €
	20X1/2"	20	350	2,10 €
	25X3/4"	10	225-200	2,60 €
	32X3/4"	10	125	3,00 €
	32X1"	-	70	3,00 €
	40X1 1/4"	-	40	6,30 €
	50X1 1/2"	-	32	8,40 €
	63X2"	-	22	11,40 €
	75X2 1/2"	-	11	19,70 €
	90X3"	-	9	36,30 €
	110X4"	-	-	56,10 €

Gomito a 90° con derivazione filettata maschio



Misura	Confezione A	Confezione B	Prezzo €/cad
16x1/2"	30	350	1,70 €
20x1/2"	20	350	1,80 €
25x3/4"	10	225	2,10 €
32x1"	10	125	2,80 €
40x1" 1/4	-	70	4,50 €
50x1" 1/2	-	40	6,00 €
63x2"	-	30	8,30 €

Tappo terminale



Misura	Confezione A	Confezione B	Prezzo €/cad
Ø 16	30	500	1,50 €
Ø 20	20	500	1,90 €
Ø 25	10	300	2,10 €
Ø 32	10	200	2,60 €
Ø 40	-	80	4,10 €
Ø 50	-	50	6,00 €
Ø 63	-	40	8,10 €
Ø 75	-	28	19,30 €
Ø 90	-	20	22,00 €
Ø 110	-	14	47,20 €

Prese a staffa con rinforzo



Misura	Confezione A	Confezione B	Prezzo €/cad
2 bulloni			
*Ø20x1/2" - Ø25x3/4"	10	180	1,90
*Ø32x1/3" - 3/4"	10	150	2,10
*Ø40x1/3" - 3/4"	10	150	2,60
Ø40x1"	5	100	2,70
Ø50x1/2" - 3/4"	5	100	3,20
4 bulloni			
Ø63x1/2" - 1"	5	70	3,50
Ø63x1 1/4" - 1/2"	5	40	3,80
Ø75x1/2" - 1"	5	34	4,20
Ø75x1 - 1/4"			4,50
Ø75x1 - 1/2" - 2"			4,80
Ø90x1/2"			5,00
Ø90x1"			5,10
Ø90x1 1/2"			5,30
Ø90x2"			5,40
Ø110x1/2" - 1"			5,90
Ø110x2"			6,50

* con guarnizione O-ring





REDIL[®]

Canali di gronda
TUBI e RACCORDI PLUVIALI

Canali di gronda sezione circolare rame antico

Canale di gronda in barre da ml 4	Pezzi per confezione	€/cad
	30	43,93

Giunzione con scarico	Pezzi per confezione	€/cad
	6	22,63

Terminale per giunzione	Pezzi per confezione	€/cad
	15	7,19

Terminale	Pezzi per confezione	€/cad
	42	6,52

Giunzione interna	Pezzi per confezione	€/cad
	36	5,33

Giunzione esterna



Pezzi per confezione

7

€/cad

13,58

Angolare



Pezzi per confezione

60

€/cad

17,76

Staffa di sostegno per falda



Pezzi per confezione

60

€/cad

7,14

Staffa di sostegno per parete



Pezzi per confezione

42

€/cad

7,14

REDIL[®]

per l'edilizia



Tubi pluviali e raccordi in PVC rame antico

Tubi pluviali e raccordi in PVC rame antico

Tubi	Descrizione	Pezzi per conf.	€/cad
	Tubo d.80 ml 1	54	8,84
	Tubo d.80 ml 2	54	16,96
	Tubo d.80 ml 3	54	24,79
	Tubo d.100 ml 1	42	12,58
	Tubo d.100 ml 2	42	22,37
	Tubo d.100 ml 3	42	32,76

Raccordi	Descrizione	Pezzi per conf.	€/cad
	Curva 87° d.80	20	10,01
	Curva 87° d.100	20	16,23
	Curva 67° d.80	20	7,91
	Curva 67° d.100	20	13,45
	Braga semplice 67° d.80	20	17,92
	Braga semplice 67° d.100	10	22,15

Accessori	Descrizione	Pezzi per conf.	€/cad
	Collare e reggitubo d.80 in metacrilato con supporto e tassello d.80	60	5,02
	Collare e reggitubo d.80 in metacrilato con supporto e tassello d.100	60	5,42



Istruzioni per il montaggio

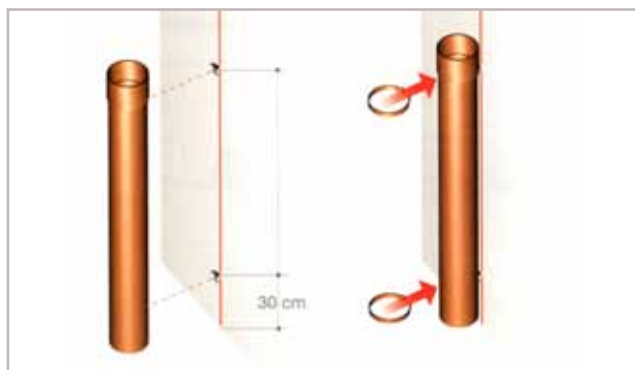

1) Montaggio primo tubo pluviale

Dopo aver segnato la linea di posizionamento dei pluviali, effettuare il primo foro e fissare il primo supporto a 30 cm da terra. Il secondo supporto deve essere posizionato, tenendo conto della misura del tubo scelto, immediatamente al di sotto del bicchiere del tubo stesso. Quindi accostare il tubo, aprire i

collari in metacrilato, facendoli passare attorno al tubo ed inserirne le estremità posteriori nelle apposite scanalature del supporto in zama, spingendo poi verso il basso fino allo scatto di bloccaggio del fine corsa. Una volta bloccati i due collari, posizionare bene il tubo spingendolo verso il basso.



2) Montaggio dei successivi tubi pluviali

Infilare sul bicchiere del primotubo Cubo successivo, per prendere la misura del posizionamento del collare (al di sotto del bicchiere). Togliere il tubo, effettuare il foro e posizionare il supporto in zama, ripetendo quindi le operazioni già spiegate al punto 1. Attenzione: non usare assolutamente il sigillante sull'innesto dei tubi.

3) Il montaggio delle curve

Dopo aver bloccato l'ultimo tubo, distribuire un cordolo di sigillante all'interno del bicchiere, innestare la curva e ripetere la stessa operazione sulla curva e sul tubo di raccordo, fino ad innestare l'ultima curva.



4) La giunzione con scarico

Stendere un cordolo di collante all'interno del bicchiere dell'ultima curva ed innestare la giunzione con scarico. Questa giunzione è dotata di guarnizioni, e può essere utilizzata sia fra due gronde (fig. 4a) che come terminale con scarico una volta innestato il terminale di chiusura (fig. 4b).

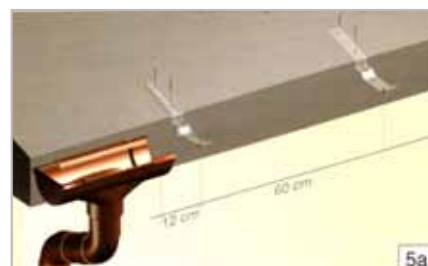

5a) Sostegni per falda

Il fissaggio dei sostegni sulla falda deve essere effettuato prima della posa della copertura, fissandoli con tasselli a 60 cm di interasse.

5b) Sostegni per parete

I sostegni per parete, invece, possono essere fissati anche dopo la copertura, o senza rimuoverla in caso di ristrutturazioni. L'interasse da mantenere è sempre 60 cm. Consigliamo l'utilizzo di tasselli ad alta tenuta.

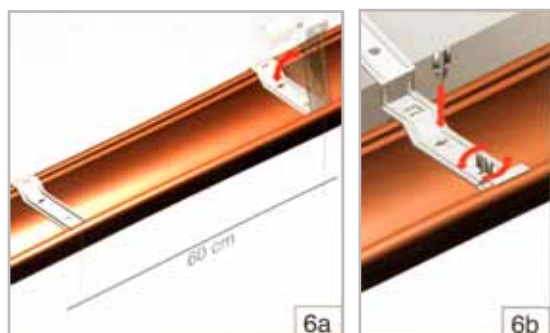

6) Staffe e sostegni

La prima operazione da effettuare sul canale di gronda è il posizionamento delle staffe (fig. 6a) che poi serviranno per l'accoppiamento con i sostegni (fig. 6b) tramite le apposite chiavette.

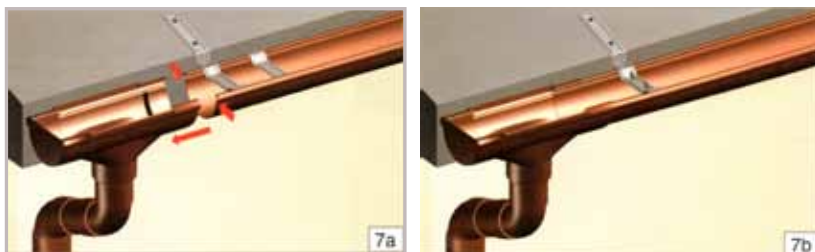

7) Montaggio del primo canale di gronda

Il canale di gronda si innesta sulla giunzione con scarico senza l'utilizzo di collante, poiché la giunzione, munita di guarnizioni, funziona come giunto di dilatazione. Una volta posizionate le staffe al di sotto dei sostegni (fig. 7a), effettuare il bloccaggio con le apposite chiavette a scatto (fig. 7b).

8) Montaggio e sigillatura dei successivi canali di gronda

La giunzione dei profili di gronda, oltre che con la giunzione con scarico, può essere effettuata con la coppia giunzione esterna / giunzione interna. Dopo aver posizionato e bloccato le due gronde con i sostegni (fig. 8a) e aver fatto scattare la giunzione esterna, bisogna stendere un cordolo di Polimcoll sui lati interni delle gronde e far scattare la giunzione interna all'interno dei profili (fig. 8b).

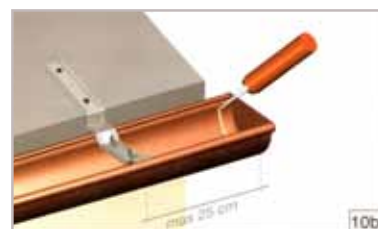
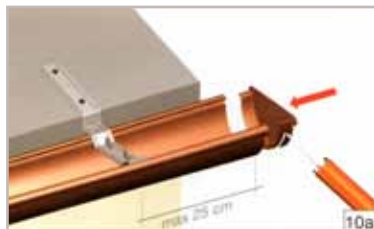
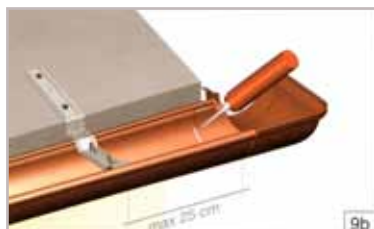
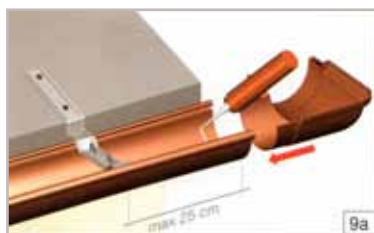
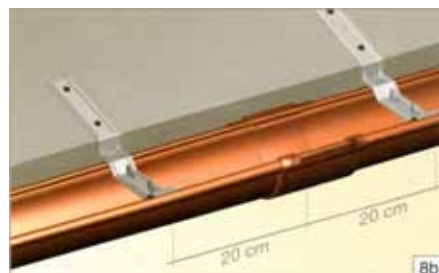
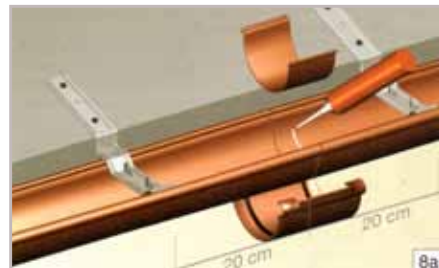

9) Montaggio e sigillatura dell'angolare

Il fissaggio degli angoli viene effettuato incastrando l'angolo sul profilo di gronda, utilizzando il polimcoll per il bloccaggio e la sigillatura. Stendere un cordolo di collante all'interno del canale di gronda, a 3 cm dal bordo (fig. 9a), incastrare l'angolo sul profilo e sigillare accuratamente il bordo di innesto (fig. 9b). Attenzione: l'ultimo sostegno della gronda non deve essere più distante di 25 cm.



Le gronde della Linea Starsystem sono il naturale e perfetto complemento di coperture realizzate con le nostre lastre in Polimglass, in particolar modo con le lastre Imacoppo. Nel caso si utilizzino staffe di sostegno per falda (fig. a), queste devono essere installate prima delle lastre e possono essere posizionate sotto oppure sopra i listelli orizzontali. In questo secondo caso, per garantire un perfetto ancoraggio, si raccomanda di raddoppiare la listellatura sulla linea di gronda, come evidenziato nella figura A. Si raccomanda di far sporgere l'estremità della lastra all'interno della gronda almeno per 5 cm (fig. b).

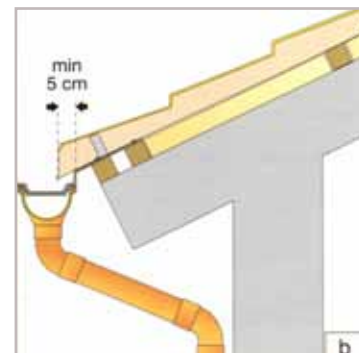
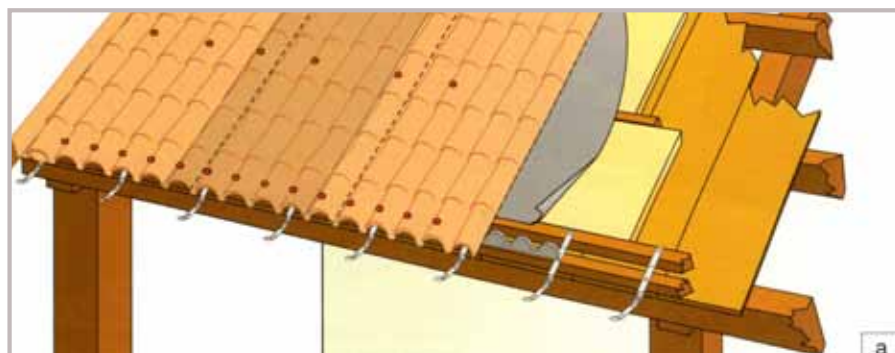

Tubi e raccordi pluviali in PVC

Tubi discendenti	descrizione	Colore Grigio / Marrone			
		Ø 80	Ø 100	80x80	100x100
	ML 3	11,00	15,00	25,50	25,50
	ML 2	8,50	11,60	19,70	19,70
	ML 1	5,00	6,80	11,50	11,50

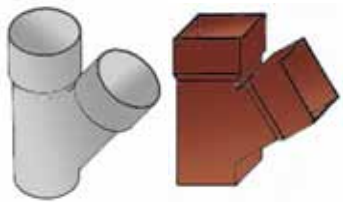
Braga	Colore Grigio / Marrone			
	Ø 80	Ø 100	80x80	100x100
	5,40	9,00	11,00	12,90

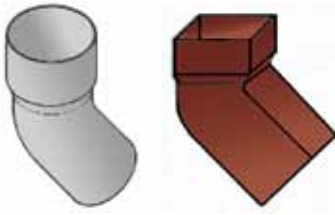
Curva Aperta	Colore Grigio / Marrone			
	Ø 80	Ø 100	80x80	100x100
	2,80	4,00	4,70	7,10

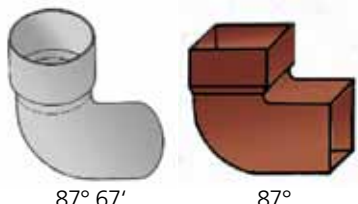

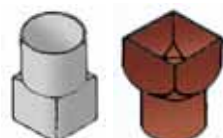

Curva chiusa	Colore Grigio / Marrone			
	Ø 80	Ø 100	80x80	100x100
	3,00	4,50	5,10	7,80





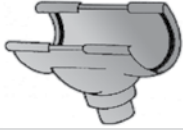
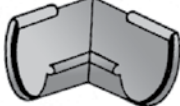
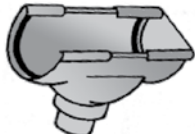

Raccordo circolare/quadrato	descrizione	Colore Grigio / Marrone	
		80x80	100x100
	Bicchiere sul circolare	9,90	11,00
	Bicchiere sul quadrato	9,90	11,00

Collare in metallo con tassello	Colore Grigio / Marrone			
	Ø 80	Ø 100	80x80	100x100
	4,40	4,60	5,70	6,00

Canali di Gronda in PVC

Sono canali di gronda in PVC antiurto a sezione quadrata e circolare con guarnizioni in EPDM, con sistema di giunzione a scatto senza uso di collanti; sono costruiti in materiale autoestinguente. Colori disponibili: grigio, marrone e rame.

Canali Gronda in PVC - Sez. Circolare	Descrizione	Confezione	Prezzo € Grigio	Prezzo € Marrone
	Canale gronda in barre da mt 4 cad diametro 145 (125)	Pacco da mt 40 (10 barre)	10,90 ml	12,60 ml
	Manicotto di giunzione	Scatola da 25 pezzi	8,80 cad	10,00 cad
	Staffa di sostegno	Scatola da 25 pezzi	9,00 cad	9,00 cad
	Testata destra Testata sinistra	Scatola da 20 pezzi	5,50 cad	6,30 cad
	Manicotto con Scarico	Scatola da 5 pezzi	17,50 cad	20,10 cad
	Angolare esterno Angolare interno	Scatola da 10 pezzi	16,60 cad	19,10 cad
	Terminale con scarico destro o sinistro	Scatola da 5 pezzi	22,90 cad	26,30 cad

Canali Gronda in PVC - Sez. Quadrata	Descrizione	Confezione	Prezzo € Grigio	Prezzo € Marrone
	Canale gronda in barre da mt 4 cad. sviluppo 33	Pacco da mt 40 (10 barre)	15,70 ml	16,90 ml
	Manicotto di giunzione	Scatola da 25 pezzi	10,00 cad	11,60 cad
	Staffa di sostegno (cicogna)	Scatola da 25 pezzi	10,30 cad	10,30 cad
	Testata destra Testata sinistra	Scatola da 20 pezzi	7,70 cad	8,80 cad
	Manicotto con scarico	Scatola da 5 pezzi	18,10 cad	20,80 cad
	Angolare esterno Angolare interno	Scatola da 10 pezzi	17,60 cad	20,10 cad
	Terminale con scarico destro o sinistro	Scatola da 5 pezzi	25,70 cad	29,50 cad



per l'edilizia



Condizioni Generali di Vendita

1. La merce viaggia a rischio e pericolo del Committente, anche se resa franco destino. La responsabilità cessa in ogni caso con la consegna al vettore.
2. I reclami per difetti della merce dovranno, sotto pena di decadenza, essere avanzati entro 8 gg. dall'effettivo arrivo a destinazione e sempre a materiale non posto in opera.
3. La Ditta declina ogni responsabilità per una eventuale non perfetta riuscita della posa in opera del materiale, così come non risponde per alterazioni, avarie od usure che il materiale stesso posto in opera dovesse subire in dipendenza di sollecitazioni naturali, di errata manutenzione o modalità di conservazione che non rientrino nei limiti della materia prima utilizzata.
4. Le epoche di consegna che la Ditta annoterà nella conferma d'ordine, sono da ritenersi indicative e non impegnative. Non si accoglierà pertanto la richiesta di eventuali danni che il Committente abbia a reclamare per ritardata consegna.
5. Le merci sono vendute con patto di riservato dominio ai sensi degli art. 1523 e segg. del Codice Civile. Di conseguenza sino al totale pagamento dell'intero prezzo, eventuali interessi ed accessori tutti, esse rimarranno di proprietà della Ditta Redil.
6. I pagamenti devono essere effettuati nella Ns. sede in Gubbio nella valuta convenuta e con le modalità e nei termini indicati nella commissione o nella fattura. I pagamenti al ricevimento merce sono validi se effettuati entro 10 gg. dalla data della fattura.
7. In caso di ritardato pagamento saranno addebitati gli interessi di mora nella misura corrispondente al "prime rate" praticato all'epoca dagli Istituti Bancari, aumentato di due punti.
8. Le fatture emesse dalla Ditta REDIL si intendono accettate se non contestate con lettera racc. entro 8 gg. dal ricevimento.
9. Le eventuali contestazioni sulla merce non dispensano il Committente dal provvedere al pagamento nei termini stabiliti.
10. Non è consentito al Committente di respingere o ritornare la merce ricevuta senza la previa, espressa autorizzazione della Ditta REDIL.
11. Nessuna modifica o deroga alle presenti condizioni di vendita avrà efficacia tra le parti, se non risulterà espressamente da accordo scritto.
12. Per ogni eventuale controversia sarà competente il Foro di Perugia.

Edizione 2018

Chiuso in tipografia il 7 maggio 2018

Tutte le immagini riportate nel seguente catalogo hanno il solo scopo di rappresentare il prodotto e possono non corrispondere al prodotto in vendita.
Fatto salvo gli errori di stampa

2018

Catalogo
TUBI E RACCORDI



Redil S.r.l.

Zona Industriale Padule
06024 Gubbio (Pg) - Italia
Tel. +39 075 9291031
Fax +39 075 9291537
+39 075 9293151
redil@redil.it
www.redil.it



Depurazione acque reflue



Recupero acqua da esterno



Recupero acqua da interro





REDIL[®]



**CATALOGO
TECNICO**

LISTINO 2017

INDICE

- 4 DEGRASSATORI
- 5 VASCHE BIOLOGICHE TIPO IMHOFF
- 7 IMPIANTI A FANGHI ATTIVI
- 8 FILTRI PERCOLATORI
- 10 IMPIANTI PER SCARICO SUL SUOLO
- 11 SERBATOI DA ESTERNO
- 13 SERBATOI DA INTERRO
- 15 ACCESSORI
- 16 MODALITÀ DI INTERRO

Separatore dei grassi vegetali, schiume e sedimenti pesanti dalle acque reflue grigie delle civili abitazioni o assimilabili (lavandini di bagni e cucine, docce, bidet,...), in polietilene (PE), **prodotto in azienda certificata ISO 9001/2008, rispondente al DLgs n. 152 del 2006 e certificato secondo la norma UNI-EN 1825-1**, per installazione interrata, dotato di tronchetto in PVC con guarnizione a tenuta in entrata con curva 90° per il rallentamento e la distribuzione del flusso e, in uscita, di tronchetto in PVC con guarnizione a tenuta, con deflettore a T e tubazione sommersa per impedire la fuoriuscita del grasso e schiume accumulate; dotato anche di sfiato per il biogas in PP e di chiusini per le ispezioni e gli interventi di manutenzione e spurgo; prolunghe opzionali installabili sulle ispezioni.

DEGRASSATORI

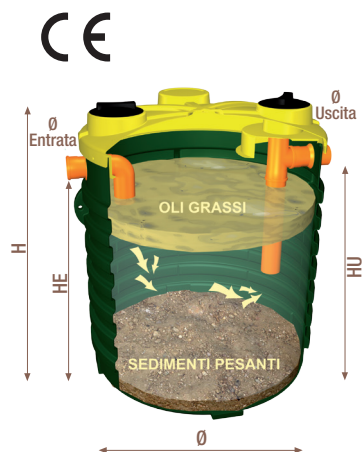

MODELLI

LISCIO



SETTI TRAPPOLA



CORRUGATO



ELIPSE



Articolo	Modello	Lungh. mm	Largh. mm	Ø mm	H mm	HE mm	HU mm	Ø E/U mm	Tappi	Prolunghe	Vol. utile lt	Vol. grassi lt	Vol. sedimenti lt	NS	A.E.	A.E. Umbria*	Prezzo €
DD50		-	-	430	430	270	200	100	CC355	PP35	39	5	10	0,1	1	-	139,00
DD150		-	-	580	660	510	440	100	CC255	PP30	121	16	32	0,3	5	2	172,00
NDD150		950	650	-	565	375	345	100	CC255-CC130	su richiesta	180	25	35	0,4	7	3	240,00
NDD200		1000	635	-	675	490	440	100	CC255-CC130	su richiesta	205	30	50	0,5	10	4	280,00
DD300		-	-	630	970	770	700	100	CC255	PP30	218	30	59	0,5	10	4	235,00
NDD300		1100	700	-	775	585	535	100	CC255-CC130	su richiesta	303	40	80	0,7	15	6	310,00
NDD400		1150	750	-	890	695	645	100	CC255-CC130	su richiesta	409	55	110	1	20	8	370,00
DD500		-	-	790	790	630	560	100	CC455-CC140	PP45	276	32	72	0,7	15	5	310,00
NDD500		1400	900	-	750	560	530	100	CC255-CC130	su richiesta	510	75	140	1,2	25	10	420,00
DD800		1480	630	-	1090	870	800	110	CC355-CC255	PP35-PP30	693	80	180	1,8	20	10	380,00
NDD1000		-	-	1150	1220	880	810	110	CC455-CC255	PP45-PP30	774	90	200	2	30	12	510,00
NDD1200		1900	708	-	1630	1250	1180	110	CC355-CC355	PP35-PP35	1142	120	300	3	35	15	680,00
NDD1500		-	-	1150	1720	1360	1290	110	CC455-CC255	PP45-PP30	1193	128	320	3,1	40	15	750,00
NDD1700		1900	708	-	2140	1760	1690	110	CC355-CC355	PP35-PP35	1775	200	450	4	50	27	890,00
NDD2100		-	-	1350	1975	1540	1490	125	CC455-CC355	PP45-PP35	1850	260	550	4	60	30	980,00
NDD2600		-	-	1710	1450	1000	930	125	CC455-CC355	PP45-PP35	1971	220	550	5	70	32	1220,00
NDD3200		-	-	1710	1725	1240	1170	125	CC455-CC355	PP45-PP35	2435	256	640	6,4	80	42	1500,00
NDD3800		-	-	1710	1955	1480	1410	160	CC455-CC355	PP45-PP35	3026	330	800	7,9	90	55	1800,00
NDD4600		-	-	1710	2225	1700	1630	160	CC455-CC355	PP45-PP35	3510	400	910	9	110	65	2100,00
NDD5400		-	-	1950	2250	1630	1560	200	CC455-CC455	PP45-PP45	4152	462	1085	10,5	140	85	2400,00
NDD6400		-	-	1950	2530	1940	1870	200	CC455-CC455	PP45-PP45	4862	495	1268	11,8	160	100	2600,00
NDD7000		-	-	2250	2367	1810	1740	200	CC455-CC455	PP45-PP45	6711	900	1400	13	200	120	3400,00
NDD9000		-	-	2250	2625	2030	1960	200	CC455-CC455	PP45-PP45	7534	1200	1800	15,5	250	150	3580,00

* Dimensionamento: 50 lt/A.E. secondo la Delibera Regionale Umbria n°1171/07

A.E.= abitanti equivalenti; Ø = diametro; H = altezza; HE = altezza tubo entrata; HU = altezza tubo uscita; ØE/U = diametro tubo entrata/uscita.

SCHEMA DI INSTALLAZIONE

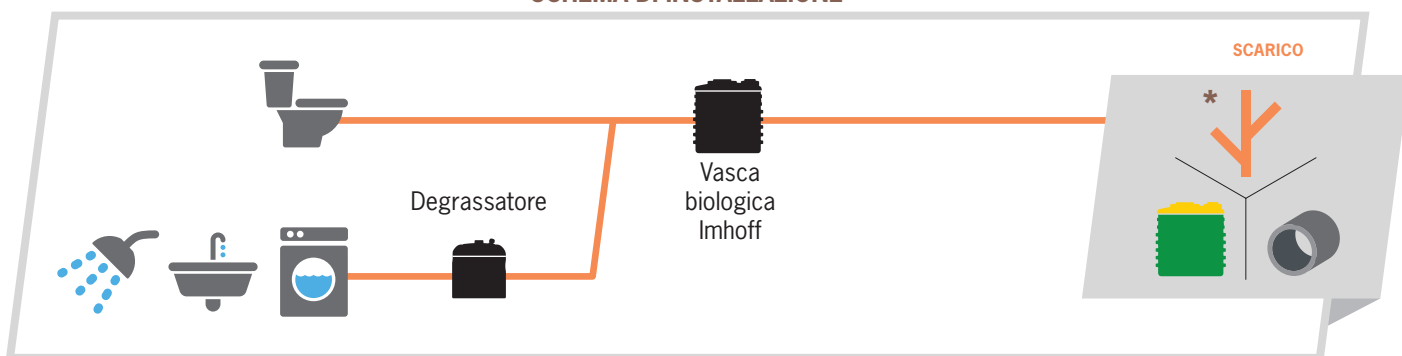

SUB-IRRIGAZIONE TABELLA 3 / PUBBLICA FOGNATURA TABELLA 3 / A TRATTAMENTO SECONDARIO

*Dove previsto da regolamenti locali

Vasca biologica tipo Imhoff per il trattamento primario delle acque reflue delle civili abitazioni o assimilabili, in polietilene (PE), **prodotta in azienda certificata ISO 9001/2008**, dimensionata secondo UNI EN 12566-3 e **rispondente al D.Lgs n. 152 del 2006 e alla Delibera del C.I.A. del 04/02/1977**, per installazione interrata, dotata di: cono di sedimentazione, tronchetto di entrata con curva 90° in PVC con guarnizione a tenuta, tronchetto di uscita con deflettore a T in PVC con guarnizione a tenuta, di sfidato per il biogas e di chiusini in PP per le ispezioni e gli interventi di manutenzione e spurgo; prolunghe opzionali installabili sulle ispezioni.

RECAPITO A TRATTAMENTO SECONDARIO O SUB-IRRIGAZIONE

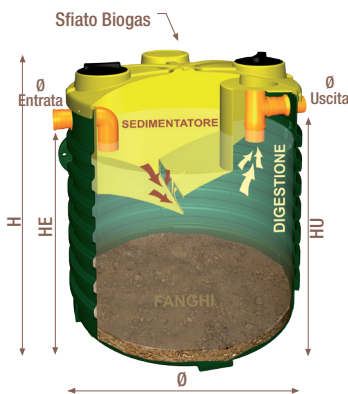

MODELLI

CORRUGATO



RINFORZATO



ELIPSE



MODULARE



Articolo	Mo- dello	Lungh. mm	Largh. mm	Ø mm	H mm	HE mm	HU mm	Ø E/U mm	Tappi	Prolunghe	Volume sediment lit	Volume digestore lit	Carico organico KgBOD ₅ /d	Carico idraulico m ³ /d	A.E.	Prezzo €
RIM500		-	-	950	900	720	700	110	CC455-CC355	PP45-PP35RIM	75	411	0,12	0,4	2	480,00
RIM1000		-	-	1160	1300	1140	1110	110	CC600-CC355	PP60RIM-PP35	190	850	0,3	1	5	560,00
NIM1000		-	-	1150	1220	880	860	110	CC455-CC255	PP45-PP30	243	607	0,36	1,2	6	610,00
NIM1200		1900	708	-	1630	1250	1230	110	CC355-CC355	PP35-PP35	290	910	0,42	1,4	7	800,00
RIM1500		-	-	1160	1500	1320	1300	110	CC600-CC355	PP60RIM-PP35	262	1010	0,42	1,4	7	750,00
NIM1500		-	-	1150	1720	1360	1340	110	CC455-CC255	PP45-PP30	362	906	0,54	1,8	9	850,00
NIM1700		1900	708	-	2140	1760	1740	110	CC355-CC355	PP35-PP35	412	1363	0,6	2	10	980,00
NIM2100		-	-	1350	1975	1540	1520	110	CC455-CC355	PP45-PP35	480	1470	0,66	2,2	11	1100,00
NIM2600		-	-	1710	1450	1000	980	125	CC455-CC355	PP45-PP35	629	1432	0,78	2,6	13	1350,00
NIM3200		-	-	1710	1725	1240	1220	125	CC455-CC355	PP45-PP35	760	1765	1,02	3,4	17	1550,00
NIM3800		-	-	1710	1955	1490	1470	160	CC455-CC355	PP45-PP35	965	2139	1,26	4,2	21	1900,00
NIM4600		-	-	1710	2225	1710	1690	160	CC455-CC355	PP45-PP35	1085	2713	1,62	5,4	27	2200,00
NIM5400		-	-	1950	2250	1660	1640	160	CC455-CC455	PP45-PP45	1210	3137	1,8	6	30	2550,00
NIM6400		-	-	1950	2530	1970	1950	160	CC455-CC455	PP45-PP45	1322	3778	1,98	6,6	33	2800,00
NIM7000		-	-	2250	2367	1850	1830	160	CC455-CC455	PP45-PP45	1460	5474	2,16	7,2	36	3580,00
NIM9000		-	-	2250	2625	2070	2050	160	CC455-CC455	PP45-PP45	2020	5803	3	10	50	4150,00
NIM9800		-	-	2270	2850	2320	2300	160	CC455-CC455	PP45-PP45	1780	7040	3,6	12	60	4980,00

RECAPITO IN PUBBLICA FOGNATURA

Articolo	Mo- dello	Lungh. mm	Largh. mm	Ø mm	H mm	HE mm	HU mm	Ø E/U mm	Tappi	Prolunghe	Volume sediment lit	Volume digestore lit	Carico organico KgBOD ₅ /d	Carico idraulico m ³ /d	A.E.	Prezzo €
RIM500		-	-	950	900	720	700	110	CC455-CC355	PP45-PP35RIM	75	411	0,18	0,6	3	480,00
RIM1000		-	-	1160	1300	1140	1110	110	CC600-CC355	PP60RIM-PP35	190	850	0,48	1,6	8	560,00
NIM1000		-	-	1150	1220	880	860	110	CC455-CC255	PP45-PP30	243	607	0,48	1,6	8	610,00
NIM1200		1900	708	-	1630	1250	1230	110	CC355-CC355	PP35-PP35	290	910	0,72	2,4	12	800,00
RIM1500		-	-	1160	1500	1320	1300	110	CC600-CC355	PP60RIM-PP35	262	1010	0,84	2,8	14	750,00
NIM1500		-	-	1150	1720	1360	1340	110	CC455-CC255	PP45-PP30	362	906	0,84	2,8	14	850,00
NIM1700		1900	708	-	2140	1760	1740	110	CC355-CC355	PP35-PP35	412	1363	0,96	3,2	16	980,00
NIM2100		-	-	1350	1975	1540	1520	110	CC455-CC355	PP45-PP35	480	1470	1,08	3,6	18	1100,00
NIM2600		-	-	1710	1450	1000	980	125	CC455-CC355	PP45-PP35	629	1432	1,2	4	20	1350,00
NIM3200		-	-	1710	1725	1240	1220	125	CC455-CC355	PP45-PP35	760	1765	1,5	5	25	1550,00
NIM3800		-	-	1710	1955	1490	1470	160	CC455-CC355	PP45-PP35	965	2139	1,86	6,2	31	1900,00
NIM4600		-	-	1710	2225	1710	1690	160	CC455-CC355	PP45-PP35	1085	2713	2,4	8	40	2200,00
NIM5400		-	-	1950	2250	1660	1640	160	CC455-CC455	PP45-PP45	1210	3137	2,7	9	45	2550,00
NIM6400		-	-	1950	2530	1970	1950	160	CC455-CC455	PP45-PP45	1322	3778	3	10	50	2800,00
NIM7000		-	-	2250	2367	1850	1830	160	CC455-CC455	PP45-PP45	1460	5474	3,6	12	60	3580,00
NIM9000		-	-	2250	2625	2070	2050	160	CC455-CC455	PP45-PP45	2020	5803	4,8	16	80	4150,00
NIM9800		-	-	2270	2850	2320	2300	160	CC455-CC455	PP45-PP45	1780	7040	5,4	18	90	4980,00

A.E.= abitanti equivalenti; Ø = diametro;
H = altezza; HE = altezza tubo entrata;
HU = altezza tubo uscita; ØE/U =
diametro tubo entrata/uscita.

REGIONE UMBRIA

Articolo	Modello	Lungh. mm	Largh. mm	Ø mm	H mm	HE mm	HU mm	Ø E/U mm	Tappi	Prolunghe	Volume sediment lit	Volume digestore lit	Carico organico KgBOD ₅ /d	Carico idraulico m ³ /d	A.E.	Prezzo €
RIME500		-	-	950	900	730	710	100	CC455-CC355	PP45-PP35RIM	105	408	0,12	0,4	2	480,00
NIME1000		-	-	1150	1220	880	860	110	CC455-CC255	PP45-PP30	250	600	0,18	0,6	3	610,00
RIME1000		-	-	1160	1300	1140	1110	110	CC600-CC355	PP60RIM-PP35	190	850	0,18	0,6	3	560,00
NIME1200		1900	708	-	1630	1250	1230	110	CC355-CC355	PP35-PP35	265	935	0,24	0,8	4	800,00
NIME1500		-	-	1150	1720	1360	1340	110	CC455-CC255	PP45-PP30	252	1016	0,3	1	5	850,00
RIME1500		-	-	1160	1500	1320	1300	110	CC600-CC355	PP60RIM-PP35	262	1010	0,3	1	5	750,00
NIME1700		1900	708	-	2140	1760	1740	110	CC355-CC355	PP35-PP35	352	1423	0,42	1,4	7	980,00
NIME2100		-	-	1350	1975	1540	1520	110	CC455-CC355	PP45-PP35	380	1570	0,42	1,4	7	1100,00
NIME2600		-	-	1710	1450	1000	980	125	CC455-CC355	PP45-PP35	420	1641	0,48	1,6	8	1350,00
NIME3200		-	-	1710	1725	1240	1220	125	CC455-CC355	PP45-PP35	512	2013	0,6	2	10	1550,00
NIME3800		-	-	1710	1955	1525	1505	125	CC455-CC355	PP45-PP35	650	2525	0,72	2,4	12	1900,00
NIME4600		-	-	1710	2225	1745	1725	125	CC455-CC355	PP45-PP35	771	3064	0,9	3	15	2200,00
NIME5400		-	-	1950	2250	1700	1680	125	CC455-CC455	PP45-PP45	935	3643	1,08	3,6	18	2550,00
NIME6400		-	-	1950	2530	2000	1970	125	CC455-CC455	PP45-PP45	1072	4221	1,26	4,2	21	2800,00
NIME7000		-	-	2250	2367	1885	1865	125	CC455-CC455	PP45-PP45	1415	5645	1,68	5,6	28	3580,00
NIME9000		-	-	2250	2625	2105	2085	125	CC455-CC455	PP45-PP45	1617	6405	1,92	6,4	32	4150,00
NIME9800		-	-	2270	2850	2320	2300	125	CC455-CC455	PP45-PP45	1780	7040	2,1	7	35	4980,00
ITIME15000		5620	-	2100	2200	1870	1840	160	TAP710	2 x PP77	2835	11315	3,36	11,2	56	9060,00
ITIME22000		7880	-	2100	2200	1870	1840	160	TAP710	3 x PP77	4139	16537	4,92	16,4	82	13350,00
ITIME30000		10140	-	2100	2200	1870	1840	160	TAP710	4 x PP77	5525	22055	6,6	22	110	18600,00
ITIME36000		12400	-	2100	2200	1870	1840	160	TAP710	5 x PP77	6842	27258	8,16	27,2	136	23100,00

Dimensionamento: Delibera Regionale Umbria n°1171/07. Il comparto di digestione ha un volume di 200lt/AE e quello di sedimentazione di 50lt/AE. A.E.= abitanti equivalenti: Ø = diametro; H = altezza; HE = altezza tubo entrata; HU = altezza tubo uscita; ØE/U = diametro tubo entrata/uscita.

SCHEMA DI INSTALLAZIONE

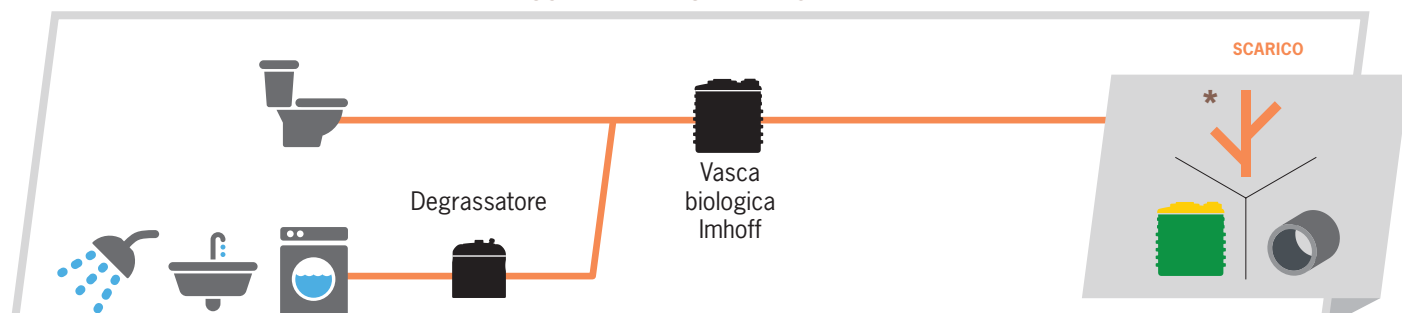

SUB-IRRIGAZIONE TABELLA 3 / PUBBLICA FOGNATURA TABELLA 3 / A TRATTAMENTO SECONDARIO
*Dove previsto da regolamenti locali

Depuratore biologico a fanghi attivi a basso carico per il trattamento secondario di depurazione delle acque reflue di civili abitazioni o assimilabili, in monoblocco di polietilene (PE), **prodotto in azienda certificata ISO 9001/2008**, dimensionato secondo UNI EN 12566-3 **rispondente al DLgs n. 152 del 2006** per lo scarico del refluo depurato in corso idrico superficiale o in sub-irrigazione, dotato di tronchetto di entrata con curva 90° in PVC con guarnizione a tenuta, cono di sedimentazione, tronchetto di uscita con deflettore a T e alloggio per pastiglia di cloro per disinfezione in PVC con guarnizione a tenuta; fornito di sistema di insufflazione aria e movimentazione refluo costituito da soffiante/compressore a membrana o a canale laterale, condotta in gomma e diffusore/i a piastra in gomma microforata; dotato anche di sfiato per il biogas e di chiusini in PP per le ispezioni e gli interventi di manutenzione e spurgo; prolunghie avvitabili sulle ispezioni opzionali.

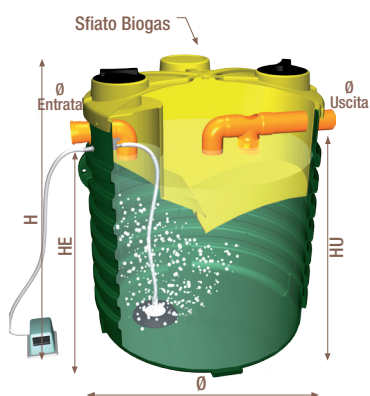

MODELLI

CORRUGATO



ELIPSE



IMPIANTI A FANGHI ATTIVI

Articolo	Modello	Lungh. mm	Largh. mm	Ø mm	H mm	HE mm	HU mm	Ø E/U mm	Tappi	Prolunghie	Volume areato lt	Volume sedimentaz. lt	Soffiante Mod.	Piatti Diffusori n.	A.E.	Prezzo €
NIFA1000		-	-	1150	1220	880	860	110	CC455-CC255	PP45-PP30	607	243	HP40	1	5	1400,00
NIFA1200		1900	708	-	1630	1250	1230	110	CC355-CC355	PP35-PP35	910	290	HP40	1	6	1650,00
NIFA1500		-	-	1150	1720	1360	1340	110	CC455-CC255	PP45-PP30	906	362	HP40	1	8	1700,00
NIFA1700		1900	708	-	2140	1760	1740	110	CC355-CC355	PP35-PP35	1363	412	HP40	1	9	1800,00
NIFA2100		-	-	1350	1975	1540	1520	110	CC455-CC355	PP45-PP35	1470	480	HP60	2	11	2260,00
NIFA2600		-	-	1710	1450	1000	980	125	CC455-CC355	PP45-PP35	1432	629	HP80	2	13	2550,00
NIFA3200		-	-	1710	1725	1240	1220	125	CC455-CC355	PP45-PP35	1765	760	HP80	2	16	2700,00
NIFA3800		-	-	1710	1955	1490	1470	125	CC455-CC355	PP45-PP35	2139	965	HP80	2	20	3200,00
NIFA4600		-	-	1710	2225	1710	1690	160	CC455-CC355	PP45-PP35	2713	1085	HP80	2	25	3500,00
NIFA5400		-	-	1950	2250	1660	1640	160	CC455-CC455	PP45-PP45	3137	1210	HP80	2	30	4000,00
NIFA6400		-	-	1950	2530	1970	1950	160	CC455-CC455	PP45-PP45	3778	1322	HP80	2	35	4400,00
NIFA7000		-	-	2250	2367	1850	1830	160	CC455-CC455	PP45-PP45	5474	1460	HP150	2	40	5980,00
NIFA9000		-	-	2250	2625	2070	2050	160	CC455-CC455	PP45-PP45	5803	2020	HP150	2	50	6480,00

A.E. = abitanti equivalenti; Ø = diametro; H = altezza; HE = altezza tubo entrata; HU = altezza tubo uscita; ØE/U = diametro tubo entrata/uscita

SCHEMA DI INSTALLAZIONE

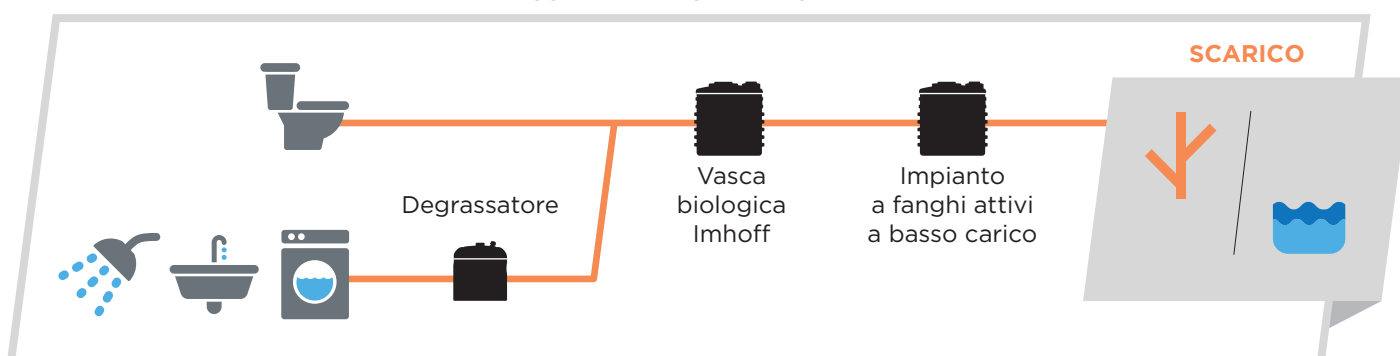

SUB-IRRIGAZIONE TABELLA 3 / CORSO D'ACQUA TABELLA 3

Depuratore biologico con filtro percolatore anaerobico per il trattamento secondario di depurazione delle acque reflue di civili abitazioni o assimilabili, in monoblocco di polietilene (PE), **prodotto in azienda certificata ISO 9001/2008**, dimensionato secondo UNI EN 12566-3 **rispondente al DLgs n. 152 del 2006** per lo scarico del refluo depurato in corso idrico superficiale o in subirrigazione, dotato di filtro costituito da corpi di riempimento in PP isotattico nero ad alta superficie specifica; presenza, in entrata, di tronchetto forato in PVC con guarnizione a tenuta per l'immissione del refluo dall'alto e, in uscita, di tronchetto in PVC con guarnizione a tenuta e tubazione sommersa per la captazione del refluo depurato dal fondo della vasca; dotato anche di sfiato per il biogas e di chiusini in PP per le ispezioni e gli interventi di manutenzione e spurgo; prolunghe avvitabili sulle ispezioni opzionali.

FILTRI PERCOLATORI ANAEROBICI



MODELLI

CORRUGATO



ELIPSE



SERBATOIO INTERRO



Articolo	Modello	Lungh. mm	Largh. mm	Ø mm	H mm	HE mm	HU mm	Ø E/U mm	Tappi	Prolunghe	Sup. filtro m ²	Volume filtro m ³	A.E.	Prezzo €
NAN1000		-	-	1150	1220	880	860	110	CC455-CC255	PP45-PP30	1,04	0,85	6	870,00
NAN1200		1900	708	-	1630	1250	1230	110	CC355-CC355	PP35-PP35	1,35	1,20	7	1150,00
NAN1500		-	-	1150	1720	1360	1340	110	CC455-CC255	PP45-PP30	1,04	1,26	9	1210,00
NAN1700		1900	708	-	2140	1760	1740	110	CC355-CC355	PP35-PP35	1,35	1,77	10	1600,00
NAN2100		-	-	1350	1975	1540	1520	110	CC455-CC355	PP45-PP35	1,39	1,80	11	1700,00
NAN2600		-	-	1710	1450	1000	980	125	CC455-CC355	PP45-PP35	2,30	2,06	14	1950,00
NAN3200		-	-	1710	1725	1240	1220	125	CC455-CC355	PP45-PP35	2,30	2,52	20	2400,00
NAN3800		-	-	1710	1955	1490	1470	125	CC455-CC355	PP45-PP35	2,30	3,10	23	2800,00
NAN4600		-	-	1710	2225	1710	1690	160	CC455-CC355	PP45-PP35	2,30	3,80	27	3200,00
NAN5400		-	-	1950	2250	1660	1640	160	CC455-CC455	PP45-PP45	2,90	4,75	32	3400,00
NAN6400		-	-	1950	2530	1970	1950	160	CC455-CC455	PP45-PP45	2,90	5,07	36	4100,00
NAN7000		-	-	2250	2367	1850	1830	160	CC455-CC455	PP45-PP45	3,98	6,93	45	4550,00
NAN9000		-	-	2250	2625	2070	2050	160	CC455-CC455	PP45-PP45	3,98	7,82	55	6000,00
NAN10700		2780	2430	-	2660	2270	2230	160	TAP710	PP77	6,75	10,00	75	6300,00

A.E. = abitanti equivalenti; Ø = diametro; H = altezza; HE = altezza tubo entrata; HU = altezza tubo uscita; ØE/U = diametro tubo entrata/uscita.

SCHEMA DI INSTALLAZIONE

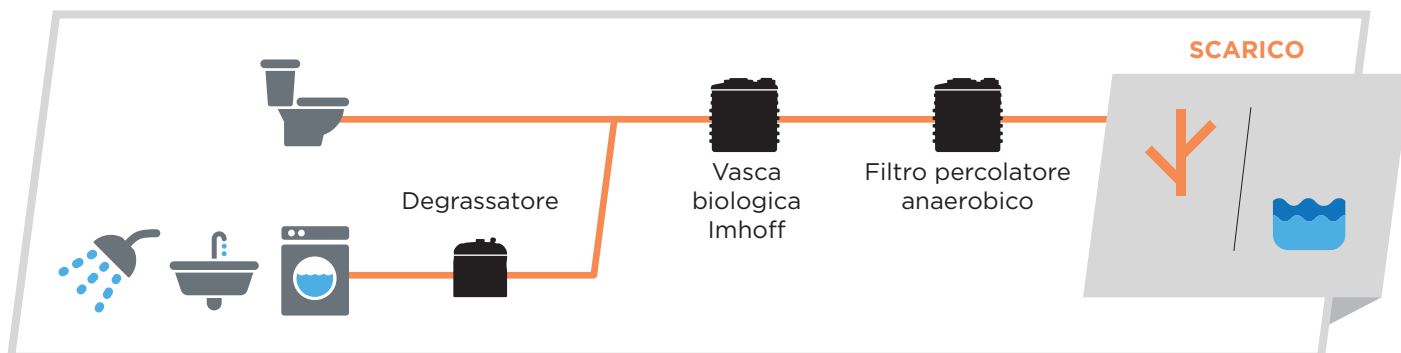

SUB-IRRIGAZIONE TABELLA 3 / CORSO D'ACQUA TABELLA 3

Dimensionamento secondo la Delibera Regionale Umbria n°1171/07 che richiede l'applicazione della relazione $S=N/h^2$ che lega la superficie filtrante (S), il numero di abitanti equivalenti (N) e l'altezza filtrante (h), quest'ultimo valore deve essere compreso tra 0,9 e 1,5 m.

REGIONE UMBRIA

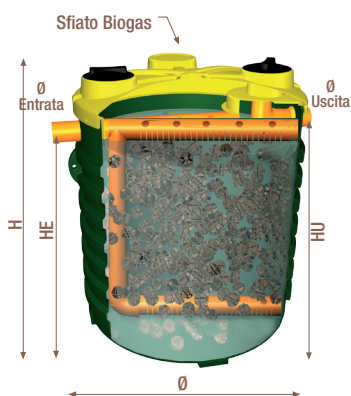

MODELLI

CORRUGATO



SERBATOIO INTERRO



MODULARE



Articolo	Modello	Lungh. mm	Largh. mm	Ø mm	H mm	HE mm	HU mm	Ø E/U mm	Tappi	Prolunghe	Sup. filtro m ²	H filtro mm	Volume filtro m ³	S x h ²	A.E.	Prezzo €
NANE1500		-	-	1150	1720	1360	1340	110	CC455-CC255	PP45-PP30	1,04	1150	1,19	1,37	1	1210,00
NANE2100		-	-	1350	1975	1540	1520	110	CC455-CC355	PP45-PP35	1,39	1300	1,80	2,30	2	1700,00
NANE3200		-	-	1710	1725	1240	1220	125	CC455-CC355	PP45-PP35	2,24	1160	2,60	3,0	3	2400,00
NANE3800		-	-	1710	1955	1490	1470	125	CC455-CC355	PP45-PP35	2,24	1340	3,02	4,0	4	2800,00
NANE4600		-	-	1710	2225	1745	1725	125	CC455-CC355	PP45-PP35	2,24	1500	3,36	5,04	5	3200,00
NANE5400		-	-	1950	2250	1700	1680	125	CC455-CC455	PP45-PP45	2,9	1500	4,75	6,5	6	3400,00
NANE5700		2420	1920	-	2100	1690	1670	125	TAP710	PP77	4,45	1350	6,00	8,09	8	3800,00
NANE5710		2420	1920	-	2100	1690	1670	125	TAP710	PP77	4,45	1500	6,65	10	10	4200,00
MTANE 12000		7186	-	1555	1710	1420	1400	125	TAP710	PP77	8,73	1200	10,47	12,57	12	7800,00
NANE10700		2780	2430	-	2660	2270	2230	125	TAP710	PP77	6,75	1500	10,12	15,19	15	6300,00
MTANE 15000		8846	-	1555	1710	1420	1400	125	TAP710	PP75	13,50	1200	16,2	19,44	19	9800,00
ITANE15000		5620	-	2100	2200	1830	1800	160	TAP710	PP77	10,2	1500	15,3	23,05	23	9650,00
ITANE22000		7880	-	2100	2200	1830	1800	160	TAP710	PP77	14,9	1500	21,7	33,52	33	13800,00
ITANE30000		10140	-	2100	2200	1830	1800	160	TAP710	PP77	19,16	1500	28,0	43,11	43	18300,00
ITANE36000		12400	-	2100	2200	1830	1800	160	TAP710	PP77	23,67	1500	34,3	53,25	53	22700,00

A.E. = abitanti equivalenti; Ø = diametro; H = altezza; HE = altezza tubo entrata; HU = altezza tubo uscita; ØE/U = diametro tubo entrata/uscita.

SCHEMA DI INSTALLAZIONE

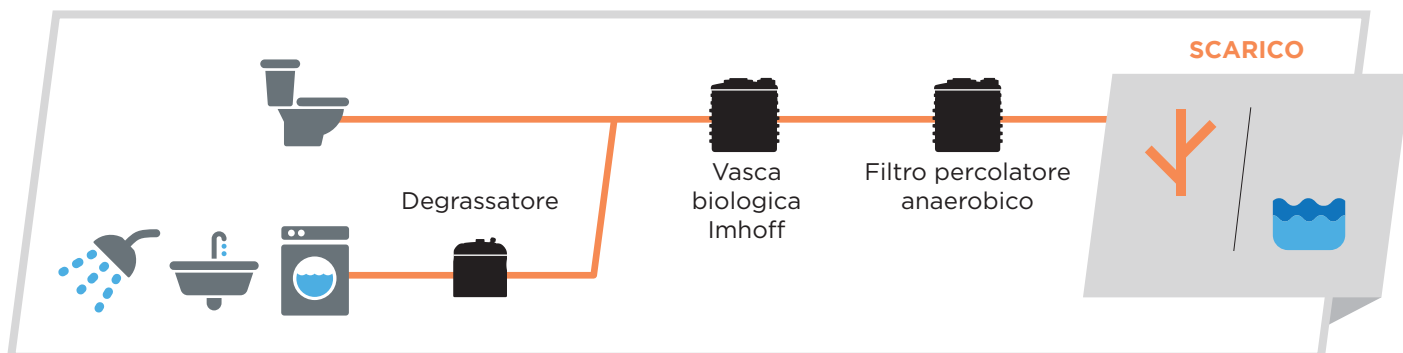

SUB-IRRIGAZIONE TABELLA 3 / CORSO D'ACQUA TABELLA 3

Depuratore biologico con filtro percolatore aerobico con uscita alta per il trattamento secondario di depurazione delle acque reflue civili, in monoblocco di polietilene (PE), **prodotto in azienda certificata ISO 9001/2008, rispondente al DLgs n. 152 del 2006** per lo scarico del refluo depurato sul suolo (tabella 4 d.lvo 152/2006), dotato di filtro costituito da corpi di riempimento in PP isotattico nero ad alta superficie specifica; presenza, in entrata, di tronchetto forato in PVC con guarnizione a tenuta per l'immissione del refluo dall'alto e, in uscita, di tronchetto in PVC con guarnizione a tenuta e tubazione sommersa forata per la captazione e l'uscita del refluo depurato; presenza sul fondo di piatti diffusori a microbolle fini per l'areazione forzata della massa filtrante, collegati mediante tubazione in gomma ad un soffiante/compressore a membrana o a canale laterale, installato esternamente. Dotato anche di sfiato per il biogas e di chiusini in PP per le ispezioni e gli interventi di manutenzione e spurgo; prolunghe avvitabili sulle ispezioni opzionali.

FILTRI PERCOLATORI AEROBICI CON USCITA ALTA



MODELLI

CORRUGATO



ELIPSE



SERBATOIO INTERRO



MODULARE



Articolo	Modello	Lungh. mm	Largh. mm	Ø mm	H mm	HE mm	HU mm	Ø E/U mm	Tappi	Prolunghe	Sup. filtro m ²	Volume filtro m ³	A.E.	Prezzo €
NARA1000		-	-	1150	1220	880	860	110	CC455-CC255	PP45- PP30	1,04	0,85	2	1500,00
NARA1200		1900	708	-	1630	1250	1230	110	CC355-CC355	PP35-PP35	1,35	1,20	3	1700,00
NARA1500		-	-	1150	1720	1360	1340	110	CC455-CC255	PP45-PP30	1,04	1,26	4	1900,00
NARA1700		1900	708	-	2140	1760	1740	110	CC355-CC355	PP35-PP35	1,35	1,77	5	2100,00
NARA2100		-	-	1350	1975	1540	1520	110	CC455-CC355	PP45-PP35	1,39	1,80	6	2250,00
NARA2600		-	-	1710	1450	1000	980	125	CC455-CC355	PP45-PP35	2,30	2,06	8	2900,00
NARA3200		-	-	1710	1725	1240	1220	125	CC455-CC355	PP45-PP35	2,30	2,52	10	3200,00
NARA3800		-	-	1710	1955	1490	1470	125	CC455-CC355	PP45-PP35	2,30	3,10	12	3800,00
NARA4600		-	-	1710	2225	1710	1690	125	CC455-CC355	PP45-PP35	2,30	3,80	14	4100,00
NARA5400		-	-	1950	2250	1660	1640	125	CC455-CC455	PP45-PP45	2,90	4,75	16	4400,00
NARA6400		-	-	1950	2530	1970	1950	125	CC455-CC455	PP45-PP45	2,90	5,07	18	4950,00
NARA5700		2420	1920	-	2100	1690	1670	125	TAP710	PP77	3,78	5,60	20	5400,00
NARA7000		-	-	2250	2367	1850	1830	125	CC455-CC455	PP45-PP45	3,98	6,93	21	5800,00
NARA9000		-	-	2250	2625	2070	2050	125	CC455-CC455	PP45-PP45	3,98	7,82	25	7600,00
NARA10700		2780	2430	-	2660	2270	2230	160	TAP710	PP77	6,75	10,00	30	8100,00
ITA-RA15000		5620	-	2100	2200	1830	1800	160	TAP710	2 x PP77	10,20	14,15	40	12400,00
ITA-RA22000		7880	-	2100	2200	1830	1800	160	TAP710	3 x PP77	14,90	20,07	60	17600,00
ITA-RA30000		10140	-	2100	2200	1810	1780	200	TAP710	4 x PP77	19,16	27,25	80	22900,00
ITA-RA36000		12400	-	2100	2200	1810	1780	200	TAP710	5 x PP77	23,67	33,08	100	28200,00

A.E. = abitanti equivalenti; Ø = diametro; H = altezza; HE = altezza tubo entrata; HU = altezza tubo uscita; ØE/U = diametro tubo entrata/uscita.

SCHEMA DI INSTALLAZIONE

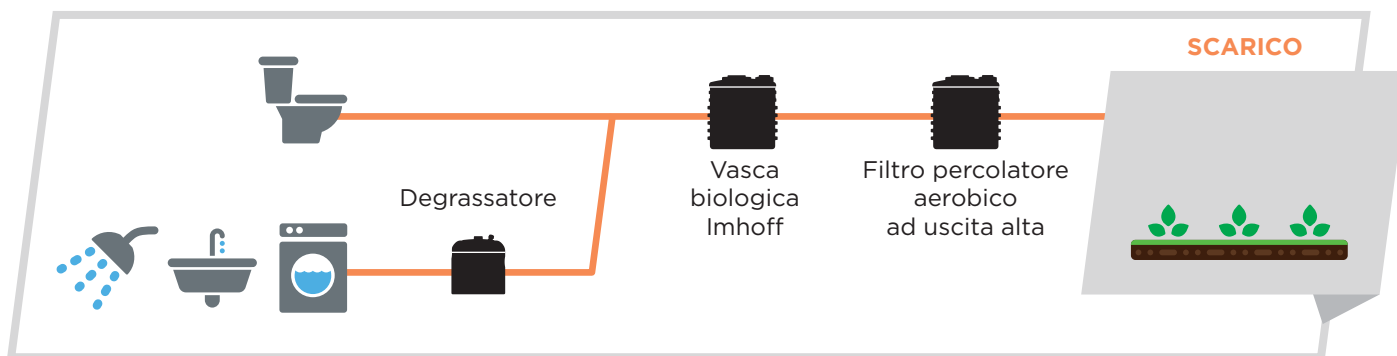

SCARICO SUL SUOLO TABELLA 4

VERTICALE



Articolo	Capacità lt.	Ø cm	Altezza cm	Ø tappo cm	Tappo	Carico	Scarico	Svuotamento totale	Golfer	Prezzo €
V 50	50	43	43	30	CS 355	-	-	¾"	-	75,00
V150	150	60	70	21	CS 255	¾"	-	¾"	-	108,00
V 300	300	63	110	21	CS 255	¾"	-	¾"	-	130,00
V 500	500	68	152	30	CS 355	¾"	1"	¾"	-	180,00
V 1000	1000	85	193	30	CS 355	1"	1"	¾"	3	270,00
V 2000	2000	115	210	40	CS 455	1"	1"	¾"	3	400,00
V 3000	3000	135	230	40	CS 455	1"	1"	¾"	3	570,00
V 5000	5050	180	223	40	CS 455	1"	1"½	1	3	980,00
V 10000	10000	246	260	52	TAP 600	-	-	-	4	*2600,00

*Contributo trasporto da concordare

PANETTONE

Articolo	Capacità lt.	Ø cm	Altezza cm	Ø tappo cm	Tappo	Carico	Scarico	Svuotamento totale	Golfer	Prezzo €
P500	538	100	80	21	CS 255	¾"	¾"	-	-	162,00
P1000	1040	120	105	30	CS 355	1"	1"	¾"	3	227,00
P2000	2075	150	133	40	CS 455	1"	1"	¾"	3	400,00
P3000	3105	183	135	40	CS 455	1"	1"	¾"	3	490,00
P5000	4905	225	135	40	CS 455	1"	1"½	1"	3	980,00
P7500	7800	225	210	40	CS 455	1"	1"½	1"	3	1300,00
P11000	11150	246	278	63	TAP 710	-	-	-	3	*2600,00
P15000	14300	246	355	63	TAP 710	-	-	-	3	*3780,00

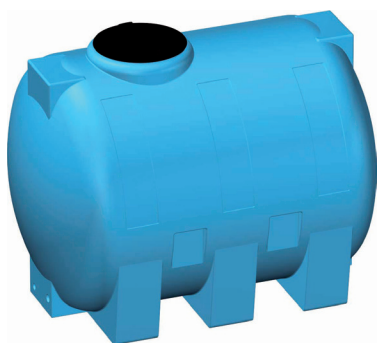
*Contributo trasporto da concordare

CISTERNA

Articolo	Capacità lt.	Lung. cm	Larg. cm	Altezza cm	Ø tappo cm	Tappo	Carico	Scarico	Svuotamento totale	Golfer	Prezzo €
C300	300	121	57	66	21	CS 255	¾"	-	¾"	-	162,00
C500	565	120	80	83	21	CS 255	¾"	-	¾"	-	190,00
C1000	1020	155	97	104	30	CS 355	1"	1"	¾"	-	270,00
C1500	1665	170	115	122	40	CS 455	1"	1"	¾"	2	380,00
C2000	2200	190	125	132	40	CS 455	1"	1"	¾"	2	480,00
C3000	3260	210	145	152	40	CS 455	1"	1"	¾"	2	670,00
C5000	5000	220	173	192	52	TAP 600	-	-	-	2	1170,00

JOLLY



Articolo	Capacità lt.	Lung. cm	Larg. cm	Altezza cm	Ø tappo cm	Tappo	Carico	Scarico	Svuotamento totale	Golfer	Prezzo €
J 1000	1000	150	68	145	30	CS 355	1"	1"	¾"	-	350,00
J 2000	2000	233	68	190	30	CS 355	1"	1"	¾"	-	700,00

VALIGIA

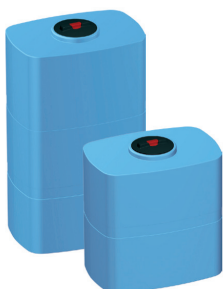

Articolo	Capacità lt.	Lung. cm	Larg. cm	Altezza cm	Ø tappo cm	Tappo	Carico	Scarico	Svuotamento totale	Golfer	Prezzo €
RV 500	500	99	65	105	21	CS 255	-	1"	¾"	-	220,00
RV 1000	1000	139	80	115	21	CS 255	-	1"	¾"	-	320,00

BOX



Articolo	Capacità lt.	Lung. cm	Larg. cm	Altezza cm	Ø tappo cm	Tappo	Carico	Scarico	Svuotamento totale	Golfer	Prezzo €
B 300	290	80	55	80	21	CS 255	-	1"	¾"	-	180,00
B 500	500	80	55	130	21	CS 255	-	1"	¾"	-	205,00

CUBO



Articolo	Capacità lt.	Lung. cm	Larg. cm	Altezza cm	Ø tappo cm	Tappo	Carico	Scarico	Svuotamento totale	Golfer	Prezzo €
Q 300	220	71	71	51	30	CS 355	1"	1"	¾"	-	180,00
QS 300	300	76	76	68	30	CS 355	¾"	1"	¾"	-	190,00
Q 500	400	71	71	88	30	CS 355	1"	1"	¾"	-	205,00
QS 500	500	76	76	98	30	CS 355	¾"	1"	¾"	-	215,00

SNELLO

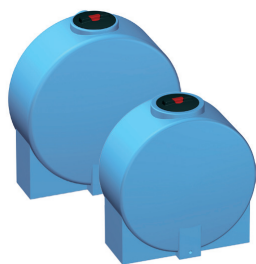

Articolo	Capacità lt.	Lung. cm	Larg. cm	Altezza cm	Ø tappo cm	Tappo	Carico	Scarico	Svuotamento totale	Golfer	Prezzo €
S 300	300	98	46	105	21	CS 255	-	¾"	-	-	260,00
S 800	750	122	67	130	30	CS 355	-	1"	-	-	380,00

SOTTOSCALA - SOTTOTETTO

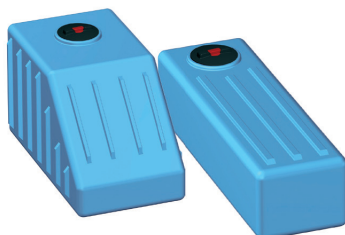

Articolo	Capacità lt.	Lung. cm	Larg. cm	Altezza cm	Ø tappo cm	Tappo	Carico	Scarico	Svuotamento totale	Golfer	Prezzo €
ST 300	300	160	50	42	21	CS 255	-	1"	¾"	-	230,00
SS 500	500	133	76	80	21	CS 255	-	1"	¾"	-	280,00

SS 500

ST 300

CISTERNA DA INTERRO CORRUGATA



Articolo	Capacità lt.	Lung. cm	Larg. cm	Altezza cm	Ø Coperchio cm	Coperchio	Prolunga	Golfer	Prezzo €
CI 3000	3100	209	150	172	63	TAP 710	PP 77	8	1470,00
CI 5700	5700	242	192	210	63	TAP 710	PP 77	8	1900,00
CI 10700	10700	278	243	258	63	TAP 710	PP 77	8	4200,00

CANOTTO DA INTERRO CORRUGATO



Articolo	Capacità lt.	Lung. cm	Larg. cm	Altezza cm	Ø Coperchio cm	Coperchio	Carico	Scarico	Svuotamento totale	Prolunga	Golfer	Prezzo €
CI 3500	3500	249	241	123	63	TAP 710	-	-	-	PP 77	4	1600,00
CI 5300	5300	365	241	123	63	TAP 710	-	-	-	PP 77	4	2000,00

PANETTONE DA INTERRO CORRUGATO



Articolo	Capacità lt.	Ø cm	Altezza cm	Ø Coperchio cm	Coperchio	Carico	Scarico	Svuotamento totale	Prolunga	Golfer	Prezzo €
NPI 3000	3050	171	165	63	TAP710	-	-	-	PP 77	4	1100,00
NPI 4000	4050	171	215	63	TAP710	-	-	-	PP 77	4	1300,00
NPI 5000	5500	195	247	63	TAP710	-	-	-	PP 77	4	1600,00
NPI 8000	7800	227	275	63	TAP710	-	-	-	PP 77	4	2600,00
NPI 10000	9800	227	300	63	TAP710	-	-	-	PP 77	4	3500,00

CISTERNA DA INTERRO LISCIA



Articolo	Capacità lt.	Lung. cm	Larg. cm	Altezza cm	Ø tappo cm	Tappo	Carico	Scarico	Svuotamento totale	Prolunga	Golfer	Prezzo €
CI1000	1020	155	97	104	30	CC 355	1"	1"	¾"	PP 35	-	454,00
CI1500	1665	170	115	122	40	CC 455	1"	1"	¾"	PP 45	2	605,00
CI2000	2200	190	125	132	40	CC 455	1"	1"	¾"	PP 45	2	800,00

PANETTONE DA INTERRO LISCIO



Articolo	Capacità lt.	Ø cm	Altezza cm	Ø tappo cm	Tappo	Carico	Scarico	Svuotamento totale	Prolunga	Golfer	Prezzo €
PI 1000	1040	120	105	30	CC 355	1"	1"	¾"	PP 35	3	400,00
PI 2000	2075	150	133	40	CC 455	1"	1"	¾"	PP 45	3	650,00

MINITANK

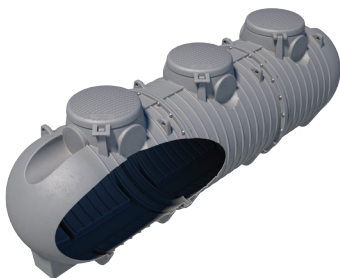

Articolo	Volume utile lt.	Lunghezza mt	Larghezza mt	Alt. mt	Moduli base		N° Ispezioni standard	N° Ispezioni optional	Prolunghe	Prezzo €
					CTS3000	CCN3000				
MT6000	6010	3,87	1,55	1,71	2	-	2	-	PP77	2.960,00
MT9000	9020	5,52	1,55	1,71	2	1	2	1	PP77	4.300,00
MT12000	12030	7,18	1,55	1,71	2	2	2	2	PP77	5.640,00
MT15000	15040	8,84	1,55	1,71	2	3	2	3	PP77	6.980,00
MT18000	18050	10,51	1,55	1,71	2	4	2	4	PP77	8.320,00

INFINITANK

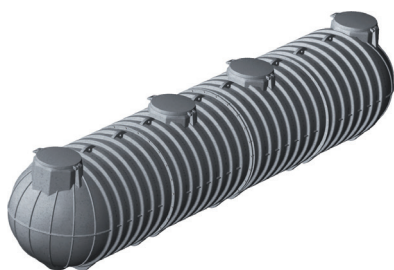

Articolo	Volu. utile lt.	Lung. mt	Larg. mt	Alt. mt	Moduli base				N° Ispezioni standard	N° Ispezioni optional	Prolunghe	Saldatura in cantiere	Prezzo €
					TS 7500	CN 7000	CR 7000	TE 8500					
IT 15000	15750	5,62	2,1	2,2	2	-	-	-	2	-	PP77	-	7000,00
IT 22000	23100	7,88	2,1	2,2	2	1	-	-	2	1	PP77	-	10400,00
IT 30000	30450	10,14	2,1	2,2	2	2	-	-	2	2	PP77	-	13800,00
IT 36000	37800	12,4	2,1	2,2	2	3	-	-	2	3	PP77	-	17200,00
IT 45000	45150	14,66	2,1	2,2	2	4	-	-	2	4	PP77	1	*20600,00
IT 52000	52500	16,92	2,1	2,2	2	5	-	-	2	5	PP77	1	*24000,00

*Saldature in cantiere

realizzate da tecnici specializzati Rototec e dove previste da quantificare in fase di offerta
 N.B.: per i dimensionamenti superiori contattare il nostro ufficio tecnico.

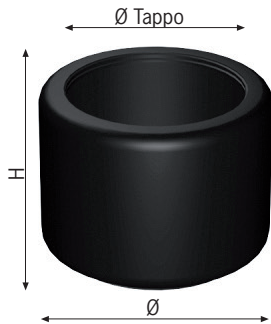

PROLUNGA A VITE

Articolo	Ø mm	H mm	Ø Tappo mm	Prezzo €
PP30	300	300	210	55,00
PP35	435	300	300	70,00
PP35RIM	300	300	210	80,00
PP45	535	300	400	90,00
PP60RIM	535	300	400	145,00

Applicazione: Installando le prolunghie è possibile interrare le vasche al di sotto del piano campagna. È possibile installare anche più di una prolunga contemporaneamente (Ved. cap su modalità d'interro).

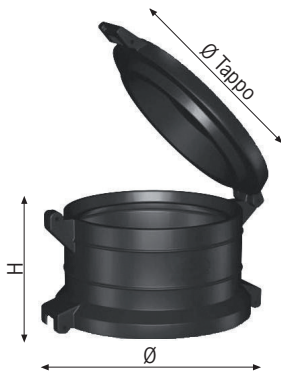

PROLUNGA A RIBALTA

Articolo	Ø mm	H mm	Ø Tappo mm	Prezzo €
PP 75	750	430	630	180,00
PP 77	750	430	630	180,00

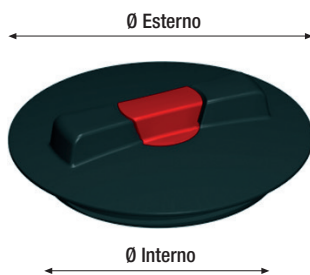
Applicazione: Installando le prolunghie è possibile interrare le vasche al di sotto del piano campagna. È possibile installare anche più di una prolunga contemporaneamente (Ved. cap su modalità d'interro).

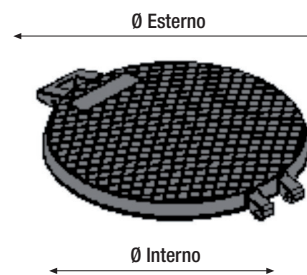

COPERCHIO A VITE IN PP CON SFIATO

Articolo	Ø Interno mm	Ø Esterno mm	Prezzo €
CS 255	210	250	4,00
CS 355	300	355	6,00
CS 455	400	454	8,00

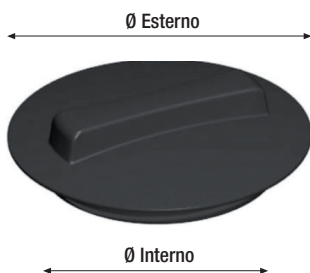

COPERCHIO A RIBALTA IN PE

Articolo	Ø Interno mm	Ø Esterno mm	Prezzo €
TAP 700*	630	800	120,00
TAP 710*	630	800	120,00

* su richiesta è disponibile in colore verde

COPERCHIO A VITE IN PP

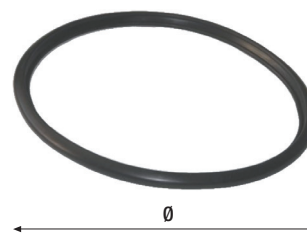
Articolo	Ø Interno mm	Ø Esterno mm	Prezzo €
CC 140	120	140	2,00
CC 255	210	250	5,00
CC 355	300	355	7,00
CC 455	400	454	9,00
CC 600	600	611	30,00

GUARNIZIONE PER COPERCHI

Articolo	Ø Interno mm	Modello coperchio	Prezzo €
GC 255	255	CC 255 - CS 255	4,00
GC 355	350	CC 355 - CS 355	5,00
GC 455	460	CC 455 - CS 455	6,00
GC600	620	CC 600	6,50

Materiale: Gomma NBR

1. LO SCAVO

1.1 Preparare una scavo di idonee dimensioni con fondo piano, in modo che intorno al serbatoio vi sia uno spazio di **20/30 cm**. In presenza di terreni pesanti (es: substrato argilloso e/o falda superficiale) la distanza deve essere almeno di 50 cm. Stendere sul fondo dello scavo un letto di ghiaia lavata 2/6 di 15/20 cm in modo che il serbatoio poggi su una base uniforme e livellata. **È assolutamente proibito utilizzare come rinfiacco il materiale di scavo**. Lo scavo deve essere realizzato almeno ad 1 m di distanza da eventuali costruzioni.

2. RINFIANCO E RIPIEPIIMENTO

2.1 Posare il serbatoio **totalmente vuoto** sul letto di ghiaia lavata 2/6 distribuito sul fondo dello scavo, riempire progressivamente il serbatoio con acqua e contemporaneamente rinfiancare con ghiaia lavata 2/6: procedere per strati successivi di **15/20 cm** continuando a riempire prima il serbatoio e successivamente rinfiancando con ghiaia. Riempire il serbatoio fino a 3/4 della capacità e ricoprire gli **ultimi 40 cm con terreno vegetale (NON di natura argillosa/limosa, NON materiale di scavo)**. Non usare **MAI** materiale che presenti spigoli vivi onde evitare forti pressioni sul serbatoio.

N.B. Per la posa in contesti più gravosi (falda, terreno argilloso o presenza di declivio), proseguire al capitolo 3 "Installazioni eccezionali".

2.2 Dopo aver riempito e rinfiancato in modo adeguato il serbatoio, ricoprirlo gradualmente con del terreno vegetale (**NON di natura argillosa/limosa, NON materiale di scavo**) per 30/40 cm, lasciando liberi i tappi di ispezione. In questo modo l'area interessata è **pedonabile** ed è vietato il transito di automezzi **fino a 2 m di distanza dallo scavo**.

N.B. Per rendere il sito carrabile leggere il capitolo 4 "Carrabilità".

2.3 INSTALLAZIONE DI PROLUNGA

Qualora si dovesse interrare il serbatoio a **30/40 cm di profondità**, mantenendo sempre la pedonabilità del sito, si consiglia di installare la **prolunga R.T.R.** in PE direttamente sui fori di ispezione. Nel caso in cui si dovesse posare il manufatto oltre l'altezza indicata precedentemente, condizione molto gravosa e sconsigliata, bisogna seguire fedelmente le istruzioni specificate nel **capitolo 4 "Carrabilità"**. A seconda della profondità di installazione, il tecnico incaricato seguirà le indicazioni presenti nei due paragrafi.

2.4 CONNESSIONE SFIATO POMPA/BIOGAS

a) In caso d'installazione di pompa sia esterna che interna, prevedere **sempre** uno sfiato a cielo aperto, **libero** ed **adeguatamente dimensionato** alla stessa per evitare che il serbatoio, durante il funzionamento, vada in depressione e si deformi. Dopo aver collegato lo sfiato, effettuare le connessioni e collaudare gli allacciamenti.

b) Per evitare la formazione di cattivi odori e per far lavorare al meglio l'impianto di depurazione, collegare **sempre** un tubo (PVC o PE) alla predisposizione per lo sfiato del biogas presente sul manufatto. Portare il tubo sul punto **più alto dell'edificio** o lungo i pluviali, comunque ad un livello superiore rispetto alla quota del coperchio.

La tubazione per lo sfiato indicata nel disegno **non è compresa** nella fornitura.

2.5 REALIZZAZIONE DI POZZETTI

La posa di pozzetti o chiusini di **peso superiore ai 50 kg** dovrà avvenire solo in maniera solidale con la **soletta in calcestruzzo** autoportante adeguatamente dimensionata al carico da sostenere, realizzata per consentire una distribuzione uniforme del carico. La soletta, quindi, non deve essere realizzata direttamente sul serbatoio ma deve poggiare su terreno indisturbato portante. Non realizzare parti in muratura che pregiudichino la manutenzione o l'eventuale sostituzione del serbatoio.

3. INSTALLAZIONI ECCEZIONALI

3.1 POSA IN ZONE CON FALDA SUPERFICIALE

L'interro in aree con **falda superficiale** è molto sconsigliato ed è la condizione più rischiosa; si raccomanda una **relazione geotecnica** redatta da un professionista specializzato. In relazione ai risultati, il tecnico definisce il livello di spinta della falda e dimensiona il rinfianco e la soletta; in particolare i rinfianchi avranno la portanza necessaria per resistere alle forti spinte laterali. Tale resistenza può essere ulteriormente incrementata inserendo delle reti elettrosaldate. Realizzare sul fondo dello scavo la **soletta in calcestruzzo** e stendere un letto di ghiaia lavata 2/6 di 10 cm per riempire le corrugazioni presenti alla base della cisterna. Il riempimento ed il rinfianco devono essere effettuati in **modo graduale**: si consiglia, perciò, di riempire la cisterna per metà, di rinfiancarla contemporaneamente con **calcestruzzo** e di lasciare riposare per **24/36 ore** (punti 1 e 2). Poi terminare il riempimento ed il rinfianco (punti 3 e 4).

3.2 POSA IN ZONE CON TERRENO ARGILLOSO

L'interro in aree con **substrato a prevalenza argillosa/limosa con ridotta capacità drenante** rappresenta un'altra condizione gravosa. Si raccomanda sempre una **relazione geotecnica** redatta da un professionista specializzato. A seconda dei risultati, il tecnico definisce il livello di **spinta del terreno** (in questo caso elevato) e dimensiona il rinfianco. In particolare, bisogna ricoprire il fondo dello scavo con un letto di ghiaia lavata 2/6 di 10 cm per riempire gli spazi delle corrugazioni con ghiaia (diam. 20/30 mm) per agevolare il drenaggio. Per il riempimento ed il rinfianco leggere il par 2.1. Sul fondo dello scavo prevedere un **sistema drenante**.

3.3 POSA IN PROSSIMITÀ DI DECLIVIO

Se l'interro avviene nelle vicinanze di un **declivio** o in luoghi con pendenza, bisogna confinare la vasca con **pareti in calcestruzzo armato**, opportunamente dimensionate da un tecnico specializzato, in modo da bilanciare le spinte laterali del terreno e da proteggere l'area da eventuali infiltrazioni. Per il riempimento ed il rinfianco leggere il par. 2.1.

4. CARRABILITÀ

4.1 CARRABILITÀ - LEGGERA - CLASSE B125-EN124/95 - MAX 12,5 TON

Per rendere il sito adatto al **transito veicolare leggero** è necessario realizzare, in relazione alla portata, una idonea **soletta autoportante in cemento armato** con perimetro maggiore dello scavo in modo da evitare che il peso della struttura gravi sul manufatto stesso. Si raccomanda di realizzare una **soletta in calcestruzzo** (per es. 15/20 cm) anche sul fondo e stendere sopra un letto di ghiaia lavata 2/6 di 10 cm per riempire gli spazi delle corrugazioni presenti alla base del serbatoio. La soletta autoportante in cemento armato e quella in calcestruzzo devono essere sempre dimensionate da un professionista qualificato. Il riempimento del serbatoio ed il rinfianco devono essere sempre effettuati in modo graduale come specificato nel par. 2.1.

4.2 CARRABILITÀ PESANTE - CLASSE D400-EN124/95 - MAX 40 TON

Per rendere il sito adatto al **transito veicolare pesante** è necessario realizzare una cassaforma in calcestruzzo armato gettata in opera ed una idonea **soletta in calcestruzzo** con perimetro maggiore dello scavo in modo da distribuire il peso sulle pareti del contenimento e non sul manufatto. Stendere poi un letto di ghiaia lavata 2/6 di 10 cm sul fondo della cassaforma per riempire gli spazi delle corrugazioni presenti alla base della cisterna. La cassaforma e la soletta devono essere sempre dimensionate, in relazione alla portata, da un professionista specializzato. Il riempimento del serbatoio ed il rinfianco devono essere sempre effettuati in modo graduale come specificato nel par. 2.1.

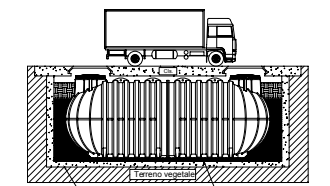
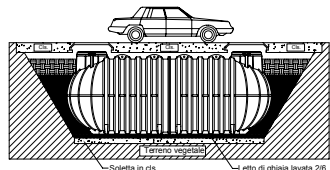
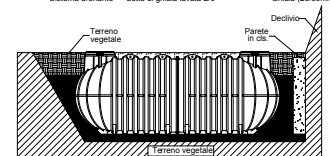
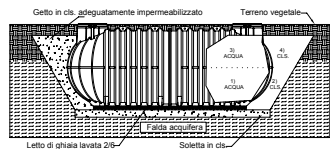
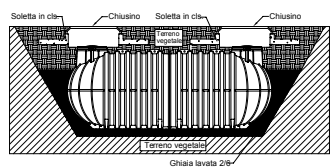
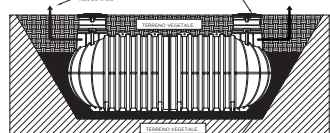
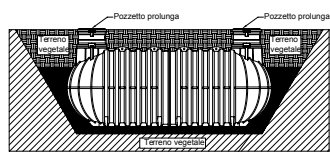
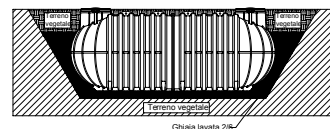
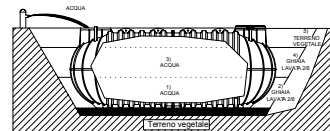
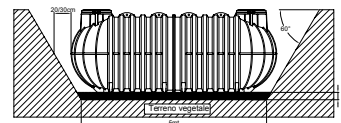

Premessa Le presenti condizioni di vendita si considerano conosciute da tutti i compratori; le ns. vendite, salvo stipulazione diversa, sono effettuate alle condizioni generali che seguono, ogni trasmissione di ordine ne implica l'adesione senza riserve da parte del compratore.

Ordini Gli ordini di acquisto che avvengono sia direttamente a mezzo fax o e-mail, sia tramite la nostra rete di vendita, si intendono sempre effettuati alle condizioni generali che seguono e sempre "salvo approvazione della venditrice", intendendosi definitivamente accettati solo dietro presentazione di conferma d'ordine da ritornarci firmata per accettazione.

Prezzi / Fatturazione / Pagamento La vendita avviene al prezzo di listino in vigore al momento dell'ordine, che si intende escluso di iva. Le nostre offerte sono sempre senza impegno, salvo ns. diversa espressa indicazione, e subordinate alle presenti condizioni generali; nelle offerte viene indicato un termine di validità che si intende indicativo entro il termine fissato. I prodotti saranno fatturati ai prezzi in vigore al momento dell'ordine, entro il mese di riferimento della consegna merce e con iva applicata secondo le norme vigenti alla data della fatturazione. La fattura sarà intestata come da ordine e verrà emessa secondo la norma fiscale vigente; sarà quindi premura dell'acquirente verificare e informare il venditore per ogni variazione o integrazione che possa modificare i dati in possesso di Redil S.r.l., e ciò al momento dell'ordine, quindi prima dell'emissione della fattura medesima. Il pagamento delle ns. forniture deve essere effettuato nei modi e nei termini previsti nella conferma d'ordine. Ritardi nel pagamento, anche parziale, delle ns. fatture e gli eventuali rinvii extra contrattuali degli effetti danno luogo all'immediata decorrenza degli interessi di mora al tasso ufficiale di sconto aumentati di 3 punti, inoltre eventuali spese di bolli sono per intero a carico del cliente. Il mancato o ritardato pagamento delle fatture ci dà diritto di richiedere per restanti ordini o contratti in corso il pagamento anticipato, e di ritenerli risolti o sospenderli o annullarli, senza che il compratore possa avanzare pretese di compensi o indennizzi o riserve al riguardo.

Proprietà della merce La proprietà della merce si trasferisce all'acquirente solo all'atto del saldo del prezzo pattuito.

Reclami Eventuali reclami debbono essere avanzati per iscritto all'atto dello scarico merce e con annotazione su bolla di consegna; per denuncia di difetti occulti è necessario fornire tutta la documentazione necessaria ai tecnici Redil S.r.l. (foto, relazioni ecc...) per la determinazione di quanto contestato. Dopo l'accertamento dei nostri tecnici, qualora il reclamo risulti fondato, ed escluso dalle garanzie sotto descritte di cui Redil S.r.l. non risponde, il nostro obbligo è limitato alla sostituzione della merce, nello stesso luogo di consegna della fornitura primitiva, previa restituzione di questa. È escluso qualsiasi diritto del compratore di richiedere la risoluzione del contratto o la riduzione del prezzo, in ogni caso, il risarcimento dei danni e il rimborso delle spese a qualsiasi titolo sostenute. I reclami non danno diritto al compratore di sospendere il pagamento della fattura relativa alla merce contestata.

Spedizione / Trasporto / Imballo / Termini di consegna I prodotti Redil S.r.l. non necessitano di imballo se non diversamente specificato sulla conferma d'ordine. La resa delle merci si intende sempre "franco ns. stabilimento". La resa franco destino viene effettuata per ordini non inferiori a € 1.000,00 al netto di sconto, salvo diversa pattuizione scritta sulla conferma d'ordine stessa; per ordini inferiori Redil S.r.l. è disponibile, dietro disposizione dell'acquirente, a organizzare trasporti franco

destino ma con addebito spese trasporto in base all'ingombro merce e secondo il listino del trasportatore, indicate sulla conferma d'ordine stessa. La merce viaggia sempre a rischio e pericolo del committente anche se venduta in porto franco e trasportata con mezzi nostri. Eventuali destinazioni di merce diverse dalla sede legale/amministrativa dell'azienda vanno espressamente indicate al momento dell'ordine, va inoltre indicata persona di riferimento e rispettivo recapito telefonico da contattare al momento della consegna; è impegno dell'acquirente preoccuparsi e far sì che allo scarico sia tutto predisposto per ricevere e scaricare le merci. Redil S.r.l. non si assume alcuna responsabilità per i danni che possono verificarsi durante il trasporto della merce, per cui le relative condizioni dovranno essere controllate all'atto del loro ricevimento; ogni reclamo o contestazione per avarie della merce dovrà essere fatta nell'immediatezza dello scarico e con annotazione sulla bolla di consegna da farci pervenire prontamente via fax o e-mail, in modo da consentirci di procedere, per quanto di sua competenza, nei confronti del trasportatore. I termini di consegna riportati sull'offerta e sulla conferma d'ordine sono indicativi; eventuali ritardi non potranno in nessun caso dare luogo a risarcimenti di danni o alla risoluzione anche parziale del contratto, a meno che tali condizioni non siano da noi state espressamente accettate all'atto del contratto o della conferma d'ordine. In ogni caso termine di consegna e organizzazione della spedizione saranno svolti procedendo secondo cura e esperienza e con la comunicazione al cliente della merce pronta alla consegna.

Garanzia I materiali sono da noi garantiti in tutto rispondenti alla caratteristiche e condizioni specificate nella conferma d'ordine e certificazione/ scheda tecnica emessa dal nostro ufficio tecnico. Redil S.r.l. non assume alcuna responsabilità circa le applicazioni, installazione, collaudo e comunque operazioni alle quali presso il compratore o chi per esso verrà sottoposto il materiale. Sono esenti da copertura di garanzia tutti i prodotti che dovessero risultare difettosi a causa di imprudenza, imperizia, negligenza nell'uso dei materiali, o per errata installazione o manutenzione operata da persone non autorizzate e qualificate, per danni derivanti da circostanze che comunque non possono essere fatte risalire a difetti di fabbricazione. Redil S.r.l. declina ogni responsabilità per eventuali danni che possono direttamente o indirettamente derivare a persone o cose in conseguenza dell'errata installazione, utilizzo e manutenzione dei prodotti venduti. I prodotti Redil S.r.l. sono corredati di schede tecniche, certificazione secondo norme vigenti, e modalità d'interro e manutenzione svolti procedendo secondo cura e esperienza e con la comunicazione al cliente della merce pronta alla consegna.

Forza maggiore Nei casi di forza maggiore e negli altri previsti dalla legge, nonché per stato di allarme, mobilitazione, guerra, incendi, occupazione di stabilimenti ecc... e qualsiasi impedimento che non dipenda da colpa nostra il compratore non ha diritto a indennizzi, compensi o rimborsi e dovrà, se richiesto, pagare la merce già approntata o in corso di lavorazione.

Foro competente Foro competente ed esplicitamente accettato dal compratore per ogni controversia relativa all'applicazione, interpretazione, esecuzione del presente contratto, è il Tribunale di Perugia.

ATTENZIONE! PER LA POSA IN OPERA DEI CONTENITORI DA INTERRO È INDISPENSABILE SEGUIRE SCRUPolosAMENTE LE MODALITÀ D'INTERRO FORNITE DALLA DITTA

I dati riportati in questo listino prezzi sono indicativi. Redil S.r.l. si riserva il diritto di apportare eventuali variazioni o migliorie agli articoli illustrati senza preavviso. Redil S.r.l. mette a disposizione il proprio ufficio tecnico per la progettazione e la realizzazione di manufatti personalizzati e/o rispondenti alle necessità della propria clientela. Tolleranza dimensionale $\pm 3\%$, tolleranza capacità $\pm 5\%$.



Redil S.r.l.

Zona industriale Padule
06024 GUBBIO, Perugia
Tel. +39 075 9291031 r.a.
Fax +39 075 9291537
e-mail: redil@redil.it

www.redil.it



2018

Catalogo
ACCIAIO INOX





Catalogo ACCIAIO INOX 2018

Indice

Canne Fumarie Monoparete Inox 304BA	3
Canne Fumarie Ovali Inox 304 BA	13
Canne Fumarie Doppia Parete Inox	18
Canne Fumarie Doppia Parete Interno Inox Esterno Rame	27
Canne Fumarie monoparete Gas in Acciaio Inox 316L sp5/10	40
Tubi in Acciaio Inox Flessibili, Alluminio estensibile, Accessori	51
Canne fumarie per stufe a pellet	55
Accessori	58

Catalogo Listino

Canne Fumarie Monoparete

Inox 304BA

CARATTERISTICHE TECNICO/COSTRUTTIVE DELLA SERIE "MP"

DIAMETRI	130	140	150	160	180	200	220	230	250	300	350	DIAMETRI MAGGIORI A RICHIESTA
TIPOLOGIA DEI MATERIALI	Acciaio Inox AISI 304BA (1.4301) spessore 0,6 mm. Per spessore 0.8 mm maggiorazione +25%. Per spessore 1 mm maggiorazione + 50%											
SISTEMA DI GIUNZIONE	Innesto a "bicchiere". Fascetta stringitubo a richiesta.											
SISTEMA DI SALDATURA	Longitudinale continuo al TIG											
DESIGNAZIONE DEL PRODOTTO	Sistema camino EN1856-1 Condotto fumario EN1856-2 Canale da fumo EN1856-2							T250-N1-D-Vm-L20060-G600 T600-N1-D-Vm-L20060-G T600-N1-D-Vm-L20060-G600				
CAMPO DI APPLICAZIONE	Evacuazione dei fumi condensati e secchi per funzionamento in pressione negativa. Evacuazione dei prodotti di ventilazione.											
TEMPERATURA DI ESERCIZIO	Max 600° C per condotti e canali da fumo con funzionamento in pressione negativa.											
COMBUSTIBILI AMMESSI	Solidi con funzionamento a secco.											
	PRODOTTO CERTIFICATO 											
IMPORTANTE	La ditta REDIL S.r.l. declina ogni responsabilità per danni causati da un uso improprio del prodotto. Per un corretto impiego si consiglia un'idonea pulizia in base alla frequenza con la quale il generatore di calore collegato a tale prodotto viene adoperato.											



REDIL®

per l'edilizia

Monoparete in acciaio Inox 304BA

Lunghezza 1000



Diametro	Q.ta x conf	Prezzo €/cad
130	8	35,90
140	7	38,15
150	6	40,50
160	5	42,80
180	7	47,15
200	6	48,55
220	7	54,15
250	6	59,25
300	4	72,15
350	3	86,10

Lunghezza 500



Diametro	Q.ta x conf	Prezzo €/cad
130	4	22,75
140	4	23,85
150	4	25,50
160	9	25,75
180	7	27,60
200	6	30,00
220	4	34,90
250	4	37,00
300	4	42,05
350	2	50,60

Lunghezza 250



Diametro	Q.ta x conf	Prezzo €/cad
130	8	13,30
140	8	13,45
150	8	16,90
160	6	17,55
180	4	17,85
200	4	18,20
220	8	19,30
250	8	23,20
300	8	28,50
350	2	31,50

Telescopico medio



Diametro	Q.ta x conf	Prezzo €/cad
130	8	53,65
140	8	55,15
150	8	57,45
160	6	58,95
180	4	62,05
200	4	63,60
220	8	68,95
250	8	72,00
300	8	85,00
350	2	91,75

Tubo con Valvola



Diametro	Q.ta x conf	Prezzo €/cad
130	1	55,05
140	1	55,45
150	1	56,50
160	1	58,75
180	1	59,15
200	1	60,40
220	1	61,25,
250	1	64,75
300	1	69,80
350	1	79,20

Curva 45°



Diametro	Q.ta x conf	Prezzo €/cad
130	5	18,85
140	4	19,70
150	4	21,20
160	4	22,65
180	4	24,45
200	10	24,95
220	4	30,10
250	6	33,15
300	6	41,00
350	1	51,50

Curva 90°



Diametro	Q.ta x conf	Prezzo €/cad
130	6	25,85
140	4	27,15
150	4	28,35
160	2	30,55
180	8	33,75
200	6	39,55
220	4	42,45
250	4	49,60
300	2	66,15
350	1	83,05

Curva regolabile



Diametro	Q.ta x conf	Prezzo €/cad
140	4	31,15
150	4	31,75
160	2	33,50
180	8	36,60
200	6	37,65
250	4	43,05

Attraversamento Solaio



Diametro	Q.ta x conf	Prezzo €/cad
130	1	42,30
140	1	44,10
150	1	46,15
160	1	48,58
180	1	53,00
200	1	56,60
220	1	62,50
250	1	77,40
300	1	88,70
350	1	109,85

Adattatore Quadro/Tondo



Diametro	Q.ta x conf	Prezzo €/cad
200x200 AØ...	1	79,00
200x300 AØ...	1	80,00
250x250 AØ...	1	86,50
300x300 AØ...	1	101,45

Adattatori su misura € 117,50

Incrocio a T/90° Derivazione Maschio/Femmina



Diametro	Q.ta x conf	Prezzo €/cad
130	1	39,85
140	1	42,50
150	1	45,70
160	1	52,45
180	1	61,75
200	1	67,50
220	1	72,95
250	1	85,75
300	1	114,75
350	1	143,25

Incrocio a T/135° Derivazione Maschio/Femmina



Diametro	Q.ta x conf	Prezzo €/cad
130	1	71,20
140	1	75,00
150	1	78,40
160	1	83,35
180	1	95,75
200	1	104,80
220	1	112,25
250	1	121,55
300	1	162,20
350	1	203,90

Cono di Aumento/Riduzione



Diametro	Q.ta x conf	Prezzo €/cad
120/140	1	34,45
130/140	1	34,45
130/150	1	34,45
140/150	1	34,45
140/160	1	34,45
150/160	1	34,45
140/180	1	37,85
150/180	1	37,85
160/180	1	37,85
140/200	1	44,85
150/200	1	44,85
160/200	1	45,25
180/200	1	45,25
200/220	1	45,25
200/250	1	48,50
220/250	1	48,50
250/300	1	58,65
300/350	1	74,80
Adattatori su misura € 89,35		

Tronchetto F/F



Diametro	Q.ta x conf	Prezzo €/cad
130	1	22,50
140	1	22,50
150	1	23,00
160	1	25,80
180	1	27,05
200	1	28,55
220	1	29,25
250	1	31,00
300	1	37,20
350	1	45,15

Tronchetto M/M



Diametro	Q.ta x conf	Prezzo €/cad
130	1	22,50
140	1	22,50
150	1	23,00
160	1	25,80
180	1	27,05
200	1	28,55
220	1	29,25
250	1	31,00
300	1	37,20
350	1	45,15

Staffa di fissaggio a parete regolabile



Diametro	Q.ta x conf	Prezzo €/cad
130	1	46,10
140	1	46,40
150	1	47,40
160	1	47,40
180	1	47,95
200	1	50,20
220	1	50,20
250	1	58,55
300	1	62,15
350	1	81,35

Staffa di fissaggio a parete



Diametro	Q.ta x conf	Prezzo €/cad
130	1	22,90
140	1	26,45
150	1	26,45
160	1	26,70
180	1	27,60
200	1	34,40
220	1	36,20
250	1	41,40
300	1	47,45
350	1	52,40

Modulo prelievo fumi e temperatura



Diametro	Q.ta x conf	Prezzo €/cad
130	1	93,55
140	1	93,65
150	1	95,45
160	1	101,05
180	1	104,80
200	1	111,65
220	1	116,10
250	1	121,35
300	1	130,25
350	1	137,55

Modulo d'ispezione



Diametro	Q.ta x conf	Prezzo €/cad
130	1	94,40
140	1	97,90
150	1	100,15
160	1	102,35
180	1	107,90
200	1	116,25
220	1	117,70
250	1	122,70
300	1	137,15
350	1	178,60

Comignolo Cinese (femmina)



Diametro	Q.ta x conf	Prezzo €/cad
130	1	44,80
140	1	47,10
150	1	48,45
160	1	49,45
180	1	51,05
200	1	59,65
220	1	63,00
250	1	72,65
300	1	80,20
350	1	86,15

Comignolo Antivento (femmina)



Diametro	Q.ta x conf	Prezzo €/cad
130	1	50,40
140	1	61,20
150	1	62,25
160	1	63,60
180	1	77,25
200	1	84,85
220	1	95,25
250	1	106,05
300	1	114,05
350	1	156,60

Comignolo Torino Quadrato Ispezionabile Inox



Misura cm	Q.ta x conf	Prezzo €/cad inox
31,5x31,5	1	236,86
36,5x36,5	1	254,94
41,5x41,5	1	269,44
46,5x46,5	1	282,11
51,5x51,5	1	295,93
56,5x56,5	1	306,29
61,5x61,5	1	338,53

Comignolo Torino Quadrato Ispezionabile Verniciato



Misura cm	Q.ta x conf	Prezzo €/cad verniciato
31,5x31,5	1	138,18
36,5x36,5	1	149,69
41,5x41,5	1	156,25
46,5x46,5	1	170,42
51,5x51,5	1	175,02
56,5x56,5	1	187,69
61,5x61,5	1	197,36

Comignolo Torrino (femmina)



Diametro	Q.ta x conf	Prezzo €/cad
130	1	97,75
140	1	98,35
150	1	98,80
160	1	109,50
180	1	112,50
200	1	129,45
220	1	159,30
250	1	189,20
300	1	223,25
350	1	256,00

Comignolo Torrino Coppo Ispezionabile



Misura cm	Q.ta x conf	Prezzo €/cad inox	Prezzo €/cad verniciato
31,5x31,5	1	460,59	196,90
36,5x36,5	1	493,98	223,39
41,5x41,5	1	519,31	233,75
46,5x46,5	1	549,25	255,63
51,5x51,5	1	607,98	262,54
56,5x56,5	1	618,34	279,81
61,5x61,5	1	644,82	299,38

Tappo con maniglia femmina



Diametro	Q.ta x conf	Prezzo €/cad
130	1	27,70
140	1	30,45
150	1	31,05
160	1	33,35
180	1	36,05
200	1	36,35
220	1	38,15
250	1	40,50
300	1	45,20
350	1	49,40

Raccogli Condensa femmina



Diametro	Q.ta x conf	Prezzo €/cad
130	1	27,70
140	1	30,45
150	1	31,05
160	1	33,35
180	1	36,05
200	1	36,35
220	1	38,15
250	1	40,50
300	1	45,20
350	1	49,40

Supporto a muro



Diametro	Q.ta x conf	Prezzo €/cad
130	1	67,85
140	1	70,85
150	1	74,25
160	1	77,55
180	1	81,15
200	1	84,55
220	1	93,75
250	1	107,15
300	1	124,50
350	1	154,80

Faldale per tetti inclinati

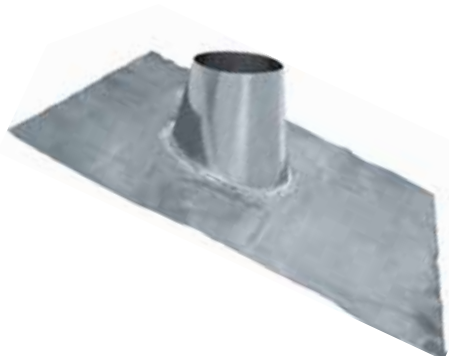

Diametro	Q.ta x conf	Prezzo €/cad
130	1	76,85
140	1	83,35
150	1	83,35
160	1	83,35
180	1	93,95
200	1	100,55
220	1	114,75
250	1	126,60
300	1	151,80
350	1	168,20

La grembiulina viene venduta separatamente

Grembiulina



Diametro	Q.ta x conf	Prezzo €/cad
130	1	20,75
140	1	21,60
150	1	22,95
160	1	23,25
180	1	23,80
200	1	23,80
220	1	26,50
250	1	30,35
300	1	37,95
350	1	46,10

Fascetta stringitubo



Diametro	Q.ta x conf	Prezzo €/cad
130	1	4,30
140	1	4,40
150	1	4,50
160	1	4,60
180	1	4,75
200	1	4,80
220	1	5,05
250	1	5,40
300	1	6,05
350	1	6,70

Rosone Inox



Diametro	Q.ta x conf	Prezzo €/cad
130	1	12,15
140	1	13,15
150	1	14,30
160	1	15,65
180	1	17,05
200	1	18,45
220	1	19,00
250	1	19,85
300	1	26,70
350	1	32,30

Raccordo Analisi Fumi 3/8 più tappo



Q.ta x conf	Prezzo €/cad
1	8,10

Raccordo porta pirometro 3/8



Q.ta x conf	Prezzo €/cad
1	16,80

Pirometro 0-500 Gambo I. 90



Q.ta x conf	Prezzo €/cad
1	20,85

Pirometro 0 -500 Gambo I. 200



Q.ta x conf	Prezzo €/cad
1	20,85

Catalogo Listino

Canne Fumarie Ovali

Inox 304 BA

CARATTERISTICHE TECNICO/COSTRUTTIVE DELLA SERIE "CF01"

DIAMETRI	130x180	130x270	150x250	150x300	170x230	170x270	170x370	200x300	230x270	DIAMETRI MAGGIORI A RICHIESTA
TIPOLOGIA DEI MATERIALI	Acciaio Inox AISI 304BA (1.4301) spessore 0,6 mm. Per spessore 0.8 mm maggiorazione +25%. Per spessore 1 mm maggiorazione + 50%									
SISTEMA DI GIUNZIONE	Innesto a "bicchiere". Fascetta stringitubo a richiesta.									
SISTEMA DI SALDATURA	Longitudinale continuo al TIG									
DESIGNAZIONE DEL PRODOTTO	Condotto fumario EN1856-2 T600-N1-D-Vm-L20060-G									
CAMPO DI APPLICAZIONE	Evacuazione dei fumi condensati e secchi per funzionamento in pressione negativa. Evacuazione dei prodotti di ventilazione.									
TEMPERATURA DI ESERCIZIO	Max 600° C per condotti e canali da fumo con funzionamento in pressione negativa.									
COMBUSTIBILI AMMESSI	Solidi con funzionamento a secco.									
	PRODOTTO CERTIFICATO 									
IMPORTANTE	La ditta REDIL S.r.l. declina ogni responsabilità per danni causati da un uso improprio del prodotto. Per un corretto impiego si consiglia un'ideale pulizia in base alla frequenza con la quale il generatore di calore collegato a tale prodotto viene adoperato.									



per l'edilizia

Canne Fumarie Ovali Inox 304 BA

Lunghezza 1000



Dimensione mm	Q.ta x conf	Prezzo €/cad
130x180x1000	10	68,80
130x270x1000	6	88,50
150x250x1000	6	86,95
150x300x1000	9	97,50
170x230x1000	12	85,30
170x270x1000	10	93,60
170x370x1000	6	116,95
200x300x1000	6	105,15
230x270x1000	8	101,10
Lunghezza 1000 su misura € 146,20		

Lunghezza 500



Dimensione mm	Q.ta x conf	Prezzo €/cad
130x180x500	1	38,80
130x270x500	1	48,50
150x250x500	1	47,80
150x300x500	1	53,00
170x230x500	1	46,90
170x270x500	1	51,10
170x370x500	1	62,45
200x300x500	1	56,55
230x270x500	1	54,15
Lunghezza 500 su misura € 78,10		

Adattatore Ovale/Tondo Maschio



Dimensione mm	Q.ta x conf	Prezzo €/cad
130x180AØ160	1	69,60
130x270AØ200	1	85,90
150x250AØ200	1	85,10
150x300AØ250	1	94,35
170x230AØ200	1	89,50
170x270AØ250	1	92,40
170x370AØ300	1	103,05
200x300AØ250	1	97,85
230x270AØ250	1	95,75
Adattatore ovale/tondo su misura € 128,80		

Adattatore Ovale/Tondo femmina



Dimensione mm	Q.ta x conf	Prezzo €/cad
130x180AØ160	1	69,60
130x270AØ200	1	85,90
150x250AØ200	1	85,10
150x300AØ250	1	94,35
170x230AØ200	1	89,50
170x270AØ250	1	92,40
170x370AØ300	1	103,05
200x300AØ250	1	97,85
230x270AØ250	1	95,75

Adattatore ovale/tondo su misura € 128,80

Curva Ovale (1)

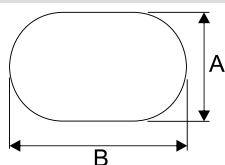

Dimensione Ax B

Prezzo €/cad

130x180	93,45
130x270	97,05
150x250	95,85
150x300	95,85
170x230	95,85
170x270	110,90
170x370	110,90
200x300	110,90
230x270	110,90

Curva Ovale (2)

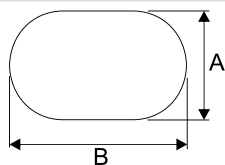

Dimensione Ax B

Prezzo €/cad

130x180	98,25
130x270	101,90
150x250	100,65
150x300	100,65
170x230	100,65
170x270	116,45
170x370	116,45
200x300	116,45
230x270	116,45

Adattatore ovale su misura € 146,25

Raccogli condensa ovale (maschio/femmina)



Dimensione mm	Q.ta x conf	Prezzo €/cad
130x180	1	86,95
130x270	1	93,85
150x250	1	93,85
150x300	1	93,85
170x230	1	93,85
170x270	1	102,75
170x370	1	102,75
200x300	1	107,40
230x270	1	107,40

Adattatore ovale/tondo su misura € 114,55

Incrocio a T 90°

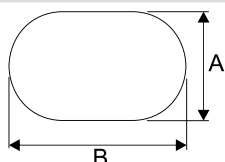

Indicare se Maschio o Femmina

N.B: Specificare se la parte a 90° deve stare sul lato A o B.

Dimensione mm	Q.ta x conf	Prezzo €/cad
130x180	1	123,70
130x270	1	132,15
150x250	1	132,60
150x300	1	137,35
170x230	1	132,60
170x270	1	135,40
170x370	1	144,20
200x300	1	140,20
230x270	1	138,30

Incrocio a T 90° su misura € 180,25

Incrocio a T 135°

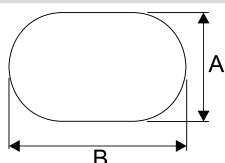

Indicare se Maschio o Femmina

N.B: Specificare se la parte superiore deve essere Maschio o Femmina e se la parte inclinata deve stare sul lato A o B. .

Dimensione mm	Q.ta x conf	Prezzo €/cad
130x180	1	154,60
130x270	1	165,20
150x250	1	165,70
150x300	1	171,65
170x230	1	165,70
170x270	1	169,25
170x370	1	180,25
200x300	1	175,20
230x270	1	172,85

Incrocio a T 135° su misura € 225,35

Comignolo Antipioggia Ovale (maschio/femmina)



Dimensione mm	Q.ta x conf	Prezzo €/cad
130x180	1	120,50
130x270	1	130,10
150x250	1	130,10
150x300	1	148,60
170x230	1	130,10
170x270	1	148,60
170x370	1	224,90
200x300	1	148,60
230x270	1	148,60

Comignolo Antipioggia Ovale su misura € 274,60

Comignolo Cinese Ovale (maschio/femmina)



Dimensione mm	Q.ta x conf	Prezzo €/cad
130x180	1	76,85
130x270	1	93,60
150x250	1	93,60
150x300	1	106,20
170x230	1	93,60
170x270	1	106,20
170x370	1	113,50
200x300	1	106,20
230x270	1	106,20

Comignolo Cinese Ovale su misura € 138,60

Comignolo Antivento Ovale (maschio/femmina)



Dimensione mm	Q.ta x conf	Prezzo €/cad
130x180	1	107,10
130x270	1	113,15
150x250	1	113,15
150x300	1	129,20
170x230	1	113,15
170x270	1	129,20
170x370	1	195,55
200x300	1	129,20
230x270	1	129,20
Comignolo Antivento Ovale su misura € 238,80		

Staffa a parete Ovale

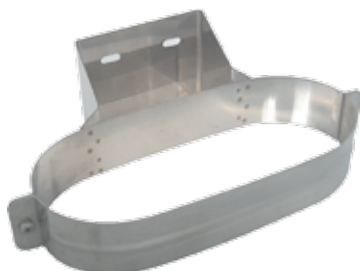

Dimensione mm	Q.ta x conf	Prezzo €/cad
130x180	1	40,65
130x270	1	40,65
150x250	1	45,20
150x300	1	45,20
170x230	1	51,80
170x270	1	51,80
170x370	1	62,40
200x300	1	55,45
230x270	1	55,45
Staffa a parete Ovale su misura € 73,95		

Fascetta Ovale



Dimensione mm	Q.ta x conf	Prezzo €/cad
130x180	1	56,50
130x270	1	56,50
150x250	1	59,40
150x300	1	59,40
170x230	1	59,40
170x270	1	59,40
170x370	1	60,80
200x300	1	60,80
230x270	1	60,80
Fascetta Ovale su misura € 85,10		

Catalogo Listino Canne Fumarie Doppia Parete Inox

CARATTERISTICHE TECNICO/COSTRUTTIVE DELLA SERIE "DPG" E "50DPG"

DIAMETRI	80	100	120	130	140	150	180	200	250	300	350	400	450	500
TIPOLOGIA DEI MATERIALI	Parete interna in Acciaio Inox AISI 316L (1.4404) spessore 0,5 mm. Parete esterna in Acciaio Inox AISI 304BA (1.4301) spessore 0,6 mm. Per finitura esterna verniciata secondo tinta RAL maggiorazione +30%. Materiale isolante ad alta densità spessore 25 mm dal Ø 80 al Ø 300. Materiale isolante ad alta densità spessore 50 mm dal Ø 350 al Ø 500.													
SISTEMA DI GIUNZIONE	Innesto a "bicchiere". Fascetta stringitubo a richiesta.													
SISTEMA DI SALDATURA	Longitudinale continuo al TIG													
DESIGNAZIONE DEL PRODOTTO (EN1856-1)	T160-P1-W-Wm-L50050-050 dal Ø 80 al Ø 200 con guarnizione Cert. N° 0407-CPD-049 (1G-124-2005) T450-N1-D-Wm-L50050-G70 tutti i diametri senza guarnizione Cert. N° 0407-CPD-049 (1G-124-2005)													
CAMPO DI APPLICAZIONE	Evacuazione dei fumi condensati e secchi per funzionamento in pressione negativa.													
TEMPERATURA DI ESERCIZIO	450° C in pressione negativa 160° C in pressione positiva													
COMBUSTIBILI AMMESSI	Solidi con funzionamento a secco; liquidi e gassosi con funzionamento umido e secco.													
	PRODOTTO CERTIFICATO 													
IMPORTANTE	La ditta REDIL S.r.l. declina ogni responsabilità per danni causati da un uso improprio del prodotto. Per un corretto impiego si consiglia un'ideale pulizia in base alla frequenza con la quale il generatore di calore collegato a tale prodotto viene adoperato.													



Manuale di informazione a pagina 38

REDIL®

per l'edilizia

Canne Fumarie Doppia Parete Inox

Lunghezza 1000



Ø interno	Ø esterno	Prezzo €/cad
80	130	87,05
100	150	96,40
120	170	108,25
130	180	115,50
140	190	125,50
150	200	130,20
180	230	153,45
200	250	158,15
250	300	186,70
300	350	217,80

NB. Il prezzo include la fascetta stringitubo



Lunghezza 500



Ø interno	Ø esterno	Prezzo €/cad
80	130	62,60
100	150	68,60
120	170	77,00
130	180	79,85
140	190	83,50
150	200	86,30
180	230	91,25
200	250	100,35
250	300	115,45
300	350	131,20

NB. Il prezzo include la fascetta stringitubo



Lunghezza 250



Ø interno	Ø esterno	Prezzo €/cad
80	130	45,75
100	150	48,60
120	170	53,05
130	180	54,20
140	190	56,05
150	200	57,45
180	230	62,80
200	250	67,35
250	300	74,90
300	350	83,60

NB. Il prezzo include la fascetta stringitubo



Curva 45°



Ø interno	Ø esterno	Prezzo €/cad
80	130	67,75
100	150	75,90
120	170	90,45
130	180	92,00
140	190	94,10
150	200	96,10
180	230	107,30
200	250	115,00
250	300	147,30
300	350	186,25

NB. Il prezzo include la fascetta stringitubo



Curva 90°



NB. Il prezzo include la fascetta stringitubo



Ø interno	Ø esterno	Prezzo €/cad
80	130	127,10
100	150	148,60
120	170	165,65
130	180	170,45
140	190	174,95
150	200	178,55
180	230	197,85
200	250	209,10
250	300	269,40
300	350	313,35

Incrocio a T/90°



NB. Il prezzo include la fascetta stringitubo



Ø interno	Ø esterno	Prezzo €/cad
80	130	145,85
100	150	152,75
120	170	164,00
130	180	171,95
140	190	174,30
150	200	176,20
180	230	190,30
200	250	206,60
250	300	256,85
300	350	308,05

Incrocio a T/135°



NB. Il prezzo include la fascetta stringitubo



Ø interno	Ø esterno	Prezzo €/cad
80	130	217,40
100	150	237,75
120	170	247,15
130	180	254,95
140	190	256,50
150	200	258,10
180	230	273,85
200	250	310,40
250	300	377,35
300	350	410,75

Colleg. Doppia-Monoparete Maschio



NB. Il prezzo include la fascetta stringitubo



Ø interno	Ø esterno	Prezzo €/cad
80	130	43,75
100	150	45,25
120	170	46,15
130	180	47,05
140	190	50,65
150	200	51,05
180	230	58,35
200	250	65,45
250	300	74,70
300	350	83,20

Colleg. Doppia-Monoparete Femmina



NB. Il prezzo include la fascetta stringitubo



Ø interno	Ø esterno	Prezzo €/cad
80	130	45,55
100	150	47,05
120	170	48,10
130	180	49,15
140	190	52,70
150	200	53,50
180	230	58,35
200	250	65,45
250	300	74,70
300	350	83,20

Modulo ispezione con tappo tondo



Per funzionamento in pressione positiva

NB. Il prezzo include la fascetta stringitubo



Ø interno	Ø esterno	Prezzo €/cad
80	130	145,85
100	150	152,75
120	170	164,00
130	180	171,95
140	190	147,30
150	200	176,20
180	230	190,30
200	250	206,60
250	300	256,85
300	350	308,05

T/90° ridotto a Ø 80



NB. Il prezzo include la fascetta stringitubo



Ø interno	Ø esterno	Prezzo €/cad
100	150	150,10
120	170	163,70
130	180	171,15
140	190	172,65
150	200	175,65
180	230	183,05
200	250	194,95
250	300	247,05
300	350	296,15

Modulo prelievo fumi e temperatura



NB. Il prezzo include la fascetta stringitubo



Ø interno	Ø esterno	Prezzo €/cad
80	130	169,40
100	150	178,60
120	170	186,50
130	180	193,30
140	190	200,05
150	200	204,45
180	230	220,05
200	250	236,05
250	300	268,40
300	350	284,85

Supporto a muro

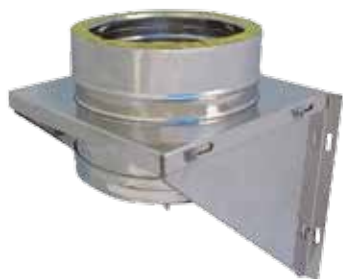

Ø interno	Ø esterno	Prezzo €/cad
80	130	102,00
100	150	111,70
120	170	123,90
130	180	125,00
140	190	133,95
150	200	142,90
180	230	159,80
200	250	169,40
250	300	207,65
300	350	253,00

NB. Il prezzo include la fascetta stringitubo



Raccogli condensa



Ø interno	Ø esterno	Prezzo €/cad
80	130	47,90
100	150	49,15
120	170	51,05
130	180	52,10
140	190	53,60
150	200	55,70
180	230	61,05
200	250	68,50
250	300	72,05
300	350	78,30

NB. Il prezzo include la fascetta stringitubo



Raccogli condensa scarico laterale



Ø interno	Ø esterno	Prezzo €/cad
80	130	77,40
100	150	78,90
120	170	80,40
130	180	80,40
140	190	80,40
150	200	81,25
180	230	89,30
200	250	98,25
250	300	116,10
300	350	133,95

NB. Il prezzo include la fascetta stringitubo



Tappo con maniglia



Ø interno	Ø esterno	Prezzo €/cad
80	130	47,90
100	150	49,15
120	170	51,05
130	180	52,10
140	190	53,60
150	200	55,70
180	230	61,05
200	250	68,50
250	300	72,05
300	350	78,30

NB. Il prezzo include la fascetta stringitubo



Attraversamento solaio



NB. Il prezzo include la fascetta stringitubo



Ø interno	Ø esterno	Prezzo €/cad
80	130	84,85
100	150	90,80
120	170	95,25
130	180	98,25
140	190	104,20
150	200	110,75
180	230	139,90
200	250	154,80
250	300	193,50
300	350	238,15

Staffe di fissaggio a parete



Ø interno	Ø esterno	Prezzo €/cad
80	130	22,90
100	150	26,45
120	170	27,60
130	180	27,60
140	190	34,40
150	200	34,40
180	230	38,15
200	250	41,40
250	300	47,45
300	350	52,40

Staffe di fissaggio a parete regolabile



Ø interno	Ø esterno	Prezzo €/cad
80	130	46,10
100	150	47,40
120	170	47,95
130	180	47,95
140	190	50,20
150	200	50,20
180	230	54,10
200	250	58,55
250	300	62,15
300	350	81,35

Collare per cavi tiranti



Ø interno	Ø esterno	Prezzo €/cad
80	130	32,85
100	150	33,65
120	170	36,05
130	180	36,05
140	190	38,50
150	200	38,50
180	230	42,45
200	250	44,70
250	300	47,30
300	350	50,45

Comignolo cinese (monoparete)



Viene montato sul tubo esterno

Ø interno	Ø esterno	Prezzo €/cad
80	130	44,80
100	150	48,45
120	170	51,05
130	180	51,05
140	190	59,65
150	200	59,65
180	230	69,95
200	250	72,65
250	300	80,20
300	350	86,15

Comignolo Antivento (monoparete)



Viene montato sul tubo esterno



Ø interno	Ø esterno	Prezzo €/cad
80	130	50,40
100	150	62,25
120	170	77,25
130	180	77,25
140	190	84,85
150	200	84,85
180	230	100,00
200	250	106,05
250	300	114,05
300	350	156,60

Comignolo Antipioggia (monoparete)



Viene montato sul tubo esterno

Ø interno	Ø esterno	Prezzo €/cad
80	130	64,90
100	150	84,05
120	170	96,60
130	180	96,60
140	190	106,05
150	200	106,05
180	230	125,00
200	250	127,25
250	300	136,85
300	350	364,95

Comignolo Torino (monoparete)



Viene montato sul tubo esterno



Ø interno	Ø esterno	Prezzo €/cad
80	130	97,75
100	150	98,80
120	170	112,50
130	180	112,50
140	190	129,45
150	200	129,45
180	230	169,65
200	250	189,20
250	300	223,25
300	350	256,00

Comignolo Tronco-Conico



CE

Ø interno	Ø esterno	Prezzo €/cad
80	130	67,25
100	150	76,90
120	170	81,45
130	180	81,45
140	190	87,45
150	200	87,45
180	230	92,15
200	250	110,10
250	300	124,00
300	350	147,25

Passaggio tetto legno / solaio legno



CE

Ø interno	Ø esterno	Prezzo €/cad
80	260	519,75
100	280	544,75
150	330	666,20
200	380	712,15
250	430	819,00
300	480	953,80

Accessori consigliati:

- Faldale
- Grembiulina
- Comignolo

Installazione a pag.40

Faldale per tetti inclinati

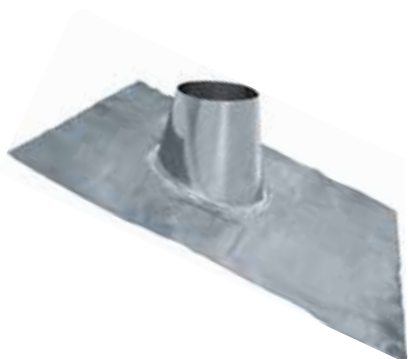

La grembiulina viene venduta separatamente

Ø interno	Ø esterno	Prezzo €/cad
80	130	76,85
100	150	83,35
120	170	93,95
130	180	93,95
140	190	100,55
150	200	100,55
180	230	114,75
200	250	126,60
250	300	151,80
300	350	168,20

Falddale per tetti Piani



La grembiulina viene venduta separatamente

Ø interno	Ø esterno	Prezzo €/cad
80	130	49,80
100	150	63,40
120	170	68,15
130	180	68,15
140	190	76,20
150	200	76,20
180	230	80,10
200	250	82,65
250	300	96,25
300	350	108,10

Grembiulina di tenuta



Ø interno	Ø esterno	Prezzo €/cad
80	130	20,75
100	150	22,95
120	170	23,80
130	180	23,80
140	190	24,85
150	200	24,85
180	230	28,15
200	250	30,35
250	300	37,95
300	350	46,10

Fascetta stringitubo



Ø interno	Ø esterno	Prezzo €/cad
80	130	6,65
100	150	6,85
120	170	7,25
130	180	7,25
140	190	7,70
150	200	7,70
180	230	8,20
200	250	8,70
250	300	9,55
300	350	10,55

Catalogo Listino

Canne Fumarie Doppia Parete

Interno Inox Esterno Rame

CARATTERISTICHE TECNICO/COSTRUTTIVE DELLA SERIE "DPG" E "50DPG"

DIAMETRI	80	100	120	130	140	150	180	200	250	300	350	400	450	500
TIPOLOGIA DEI MATERIALI	Parete interna in Acciaio Inox AISI 316L (1.4404) spessore 0,5 mm. Parete esterna in Rame spessore 0,6 mm. Per finitura esterna verniciata secondo tinta RAL maggiorazione +30%. Materiale isolante ad alta densità spessore 25 mm dal Ø 80 al Ø 300. Materiale isolante ad alta densità spessore 50 mm dal Ø 350 al Ø 500.													
SISTEMA DI GIUNZIONE	Innesto a "bicchiere". Fascetta stringitubo a richiesta.													
SISTEMA DI SALDATURA	Longitudinale continuo al TIG													
DESIGNAZIONE DEL PRODOTTO (EN1856-1)	T160-P1-W-Wm-L50050-050 dal Ø 80 al Ø 200 con guarnizione Cert. N° 0407-CPD-049 (1G-124-2005) T450-N1-D-Wm-L50050-G70 tutti i diametri senza guarnizione Cert. N° 0407-CPD-049 (1G-124-2005)													
CAMPO DI APPLICAZIONE	Evacuazione dei fumi condensati e secchi per funzionamento in pressione negativa.													
TEMPERATURA DI ESERCIZIO	450° C in pressione negativa 160° C in pressione positiva													
COMBUSTIBILI AMMESSI	Solidi con funzionamento a secco; liquidi e gassosi con funzionamento umido e secco.													
	PRODOTTO CERTIFICATO CE													
IMPORTANTE	La ditta REDIL S.r.l. declina ogni responsabilità per danni causati da un uso improprio del prodotto. Per un corretto impiego si consiglia un'ideale pulizia in base alla frequenza con la quale il generatore di calore collegato a tale prodotto viene adoperato.													



Manuale di informazione a pagina 38



per l'edilizia

Canne Fumarie Doppia Parete Rame

Lunghezza 1000



Ø interno	Ø esterno	Prezzo €/cad
80	130	129,35
100	150	145,65
120	170	161,80
130	180	170,25
140	190	181,90
150	200	196,20
180	230	219,30
200	250	234,10
250	300	275,40
300	350	316,90

NB. Il prezzo include la fascetta stringitubo



Lunghezza 500



Ø interno	Ø esterno	Prezzo €/cad
80	130	84,00
100	150	90,90
120	170	98,90
130	180	105,40
140	190	106,90
150	200	113,70
180	230	119,75
200	250	133,50
250	300	149,95
300	350	180,95

NB. Il prezzo include la fascetta stringitubo



Lunghezza 250



Ø interno	Ø esterno	Prezzo €/cad
80	130	58,05
100	150	63,70
120	170	67,00
130	180	68,75
140	190	70,80
150	200	77,15
180	230	81,80
200	250	87,20
250	300	97,00
300	350	111,65

NB. Il prezzo include la fascetta stringitubo



Curva 45°



NB. Il prezzo include la fascetta stringitubo



Ø interno	Ø esterno	Prezzo €/cad
80	130	88,75
100	150	98,55
120	170	112,90
130	180	115,40
140	190	125,55
150	200	135,80
180	230	139,90
200	250	154,80
250	300	197,60
300	350	217,60

Curva 90°



NB. Il prezzo include la fascetta stringitubo



Ø interno	Ø esterno	Prezzo €/cad
80	130	145,85
100	150	162,95
120	170	188,75
130	180	200,20
140	190	211,80
150	200	236,85
180	230	264,90
200	250	288,70
250	300	368,45
300	350	418,20

Incrocio a T/90°



NB. Il prezzo include la fascetta stringitubo



Ø interno	Ø esterno	Prezzo €/cad
80	130	189,60
100	150	198,55
120	170	213,20
130	180	223,60
140	190	226,60
150	200	229,05
180	230	247,40
200	250	274,75
250	300	341,60
300	350	415,90

Incrocio a T/135°



NB. Il prezzo include la fascetta stringitubo



Ø interno	Ø esterno	Prezzo €/cad
80	130	271,75
100	150	297,60
120	170	308,95
130	180	318,70
140	190	320,65
150	200	319,50
180	230	356,05
200	250	403,50
250	300	490,55
300	350	546,25

Colleg. Doppia-Monoparete Maschio



NB. Il prezzo include la fascetta stringitubo



Ø interno	Ø esterno	Prezzo €/cad
80	130	52,50
100	150	54,30
120	170	55,40
130	180	56,45
140	190	60,75
150	200	61,25
180	230	70,00
200	250	78,55
250	300	89,65
300	350	99,85

Colleg. Doppia-Monoparete Femmina



NB. Il prezzo include la fascetta stringitubo



Ø interno	Ø esterno	Prezzo €/cad
80	130	54,65
100	150	56,45
120	170	57,70
130	180	58,95
140	190	63,25
150	200	64,20
180	230	70,00
200	250	78,55
250	300	89,65
300	350	99,58

Modulo ispezione con tappo tondo



Per funzionamento in pressione positiva
NB. Il prezzo include la fascetta stringitubo



Ø interno	Ø esterno	Prezzo €/cad
80	130	189,60
100	150	198,55
120	170	213,20
130	180	223,55
140	190	226,60
150	200	229,05
180	230	247,40
200	250	274,75
250	300	341,60
300	350	415,90

Modulo prelievo fumi e temperatura



NB. Il prezzo include la fascetta stringitubo

Ø interno	Ø esterno	Prezzo €/cad
80	130	191,15
100	150	201,00
120	170	209,20
130	180	221,15
140	190	225,95
150	200	232,75
180	230	238,80
200	250	264,45
250	300	283,85
300	350	321,10

T/90° ridotto a Ø 80



NB. Il prezzo include la fascetta stringitubo

Ø interno	Ø esterno	Prezzo €/cad
100	150	195,15
120	170	212,85
130	180	222,50
140	190	224,45
150	200	228,30
180	230	237,95
200	250	253,45
250	300	321,15
300	350	385,00

Supporto a muro



NB. Il prezzo include la fascetta stringitubo



Ø interno	Ø esterno	Prezzo €/cad
80	130	137,70
100	150	150,85
120	170	167,25
130	180	168,75
140	190	180,85
150	200	192,90
180	230	223,75
200	250	237,15
250	300	311,45
300	350	401,80

Raccogli condensa



NB. Il prezzo include la fascetta stringitubo



Ø interno	Ø esterno	Prezzo €/cad
80	130	57,50
100	150	58,95
120	170	61,25
130	180	68,25
140	190	67,00
150	200	69,60
180	230	76,30
200	250	89,00
250	300	93,65
300	350	101,80

Raccogli condensa scarico laterale



NB. Il prezzo include la fascetta stringitubo



Ø interno	Ø esterno	Prezzo €/cad
80	130	104,50
100	150	106,50
120	170	108,50
130	180	108,50
140	190	108,50
150	200	113,75
180	230	125,00
200	250	137,50
250	300	162,50
300	350	187,50

Tappo con maniglia



NB. Il prezzo include la fascetta stringitubo



Ø interno	Ø esterno	Prezzo €/cad
80	130	57,50
100	150	58,95
120	170	61,25
130	180	65,15
140	190	67,00
150	200	69,60
180	230	76,30
200	250	89,00
250	300	93,65
300	350	101,80

Attraversamento solaio



NB. Il prezzo include la fascetta stringitubo



Ø interno	Ø esterno	Prezzo €/cad
80	130	110,30
100	150	118,05
120	170	123,85
130	180	127,70
140	190	135,45
150	200	143,95
180	230	181,90
200	250	208,95
250	300	261,20
300	350	321,45

Staffe di fissaggio a parete



Ø interno	Ø esterno	Prezzo €/cad
80	130	31,15
100	150	32,45
120	170	36,80
130	180	42,20
140	190	43,00
150	200	43,00
180	230	45,45
200	250	49,90
250	300	56,15
300	350	73,20

Staffe di fissaggio a parete regolabile



CE

Ø interno	Ø esterno	Prezzo €/cad
80	130	59,20
100	150	60,75
120	170	61,45
130	180	61,45
140	190	69,45
150	200	69,45
180	230	73,80
200	250	79,45
250	300	93,60
300	350	121,90

Comignolo cinese (monoparete)



Viene montato sul tubo esterno

Ø interno	Ø esterno	Prezzo €/cad
80	130	72,45
100	150	83,65
120	170	99,80
130	180	99,80
140	190	109,25
150	200	109,25
180	230	122,40
200	250	131,00
250	300	147,25
300	350	162,75

Comignolo Antivento (monoparete)



Viene montato sul tubo esterno

CE

Ø interno	Ø esterno	Prezzo €/cad
80	130	106,20
100	150	110,05
120	170	113,25
130	180	113,25
140	190	124,30
150	200	124,30
180	230	138,70
200	250	153,80
250	300	185,45
300	350	229,45

Comignolo Torrino Quadrato Ispezionabile rame



Misure cm	Q.ta x conf	Prezzo €/cad
31,5x31,5	1	473,25
36,5x36,5	1	500,08
41,5x41,5	1	558,46
46,5x46,5	1	611,89
51,5x51,5	1	641,37
56,5x56,5	1	697,45
61,5x61,5	1	762,27

Viene montato sul tubo esterno

Comignolo Torrino Coppo Ispezionabile Rame



Misure cm	Q.ta x conf	Prezzo €/cad
31,5x31,5	1	1263,16
36,5x36,5	1	1309,22
41,5x41,5	1	1316,13
46,5x46,5	1	1332,25
51,5x51,5	1	1351,83
56,5x56,5	1	1367,95
61,5x61,5	1	1374,86

Comignolo Torrino (monoparete)



Ø interno	Ø esterno	Prezzo €/cad
80	130	144,20
100	150	166,00
120	170	203,75
130	180	203,75
140	190	221,60
150	200	221,60
180	230	236,00
200	250	268,45
250	300	364,55
300	350	418,50

Viene montato sul tubo esterno

CE

Comignolo Tronco-Conico



CE

Ø interno	Ø esterno	Prezzo €/cad
80	130	90,00
100	150	99,95
120	170	105,85
130	180	105,85
140	190	113,70
150	200	113,70
180	230	119,80
200	250	143,15
250	300	161,20
300	350	191,45

Passaggio tetto legno / solaio legno



CE

Ø interno	Ø esterno	Prezzo €/cad
80	260	665,95
100	280	703,85
150	330	833,05
200	380	895,70
250	430	1063,50
300	480	1170,10

Accessori consigliati:

- Faldale
- Grembiulina
- Comignolo

Installazione a pag.40

Faldale per tetti inclinati

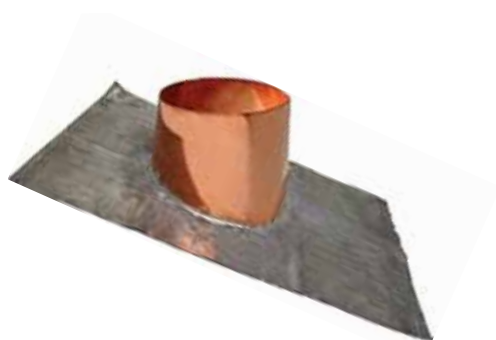

La grembiulina viene venduta separatamente

Ø interno	Ø esterno	Prezzo €/cad
80	130	113,40
100	150	118,50
120	170	120,00
130	180	120,00
140	190	121,10
150	200	121,10
180	230	135,55
200	250	166,30
250	300	182,25
300	350	202,40

Faldale per tetti Piani



La grembiulina viene venduta separatamente

Ø interno	Ø esterno	Prezzo €/cad
80	130	64,75
100	150	82,45
120	170	88,60
130	180	88,60
140	190	99,10
150	200	99,10
180	230	104,10
200	250	109,85
250	300	125,10
300	350	140,55

Grembiulina



Ø interno	Ø esterno	Prezzo €/cad
80	130	26,95
100	150	30,95
120	170	32,15
130	180	32,15
140	190	33,55
150	200	33,55
180	230	38,00
200	250	40,95
250	300	51,20
300	350	62,25

Fascetta stringitubo



Ø interno	Ø esterno	Prezzo €/cad
80	130	8,50
100	150	8,65
120	170	8,95
130	180	8,95
140	190	9,20
150	200	9,20
180	230	9,65
200	250	10,40
250	300	11,35
300	350	12,75

Manuale di Informazione per Canna Fumarie Doppia Parete Inox e Doppia Parete Rame

Oggetto: INSTALLAZIONE USO E MANUTENZIONE DELLA CANNA FUMARIA TIPO DPG; RDPG; 50DPG; 50RDPG.

Introduzione:

Questo manuale di informazione è parte integrante del prodotto e contiene le informazioni necessarie alla installazione, è obbligo dell'utente leggerlo attentamente prima del montaggio, è esclusa qualsiasi responsabilità del costruttore per danni causati da errori nell'installazione e comunque da inosservanza delle istruzioni fornite dal costruttore.

N.B: il sistema camino doppia parete con o senza guarnizione, deve essere impiegato esclusivamente per convogliare verso l'atmosfera esterna i prodotti di combustione.

Designazione del prodotto:

(Conformemente al punto 9 della norma UNI EN 1856-1 :2005)

	SISTEMA CAMINO DOPPIA PARETE (SENZA GUARNIZIONE)	UNI EN 1856-1 :2005	- T450	-N	1-	D-	Vm	- L50050	- C70
	SISTEMA CAMINO DOPPIA PARETE (CON GUARNIZIONE)	UNI EN 1856-1 :2005	- T160	-P	1-	W-	Vm	- L50050	-O 50
Descrizione del prodotto									
Numero della norma									
Livello di temperatura (riferito al punto 6.4.3)									
Livello di pressione (N o P o H) (vedere punto 6.3)									
Resistenza alla condensa (W: umido o D: secco)									
Resistenza alla corrosione (durabilità contro la corrosione) (Vedere punto 6.5.1 e appendice A), Specifica del materiale del condotto fumario (riferito al punto 6.5.2)									
Resistenza al fuoco di fuliggine (G: si o 0:no) e distanza dal materiale combustibile (in mm)									

Specifica del materiale:

Canna fumaria tipo DPG e 50DPG

- Il materiale della parete interna è di acciaio inox AISI 316 L (1.4404 secondo norma UNI EN 10088-1), lo spessore nominale è di 0.5 mm.
- Il materiale della parete esterna è di acciaio inox AISI 304 BA (1.4301 secondo norma UNI EN 10088-1), lo spessore nominale è di 0.6 mm.

Canna fumaria tipo RDPG e 50RDPG

- Il materiale della parete interna è di acciaio inox AISI 316 L (1.4404 secondo norma UNI EN 10088-1), lo spessore nominale è di 0.5 mm.
- Il materiale della parete esterna è di rame, lo spessore nominale è di 0.6 mm.

Resistenza a carico di vento:

- Il limite di fissaggio è max 1m dall'ultima fascetta a muro o di supporto.
- La distanza max tra le staffe è di 3m
- La distanza max tra i supporti è di 5m

Resistenza a compressione:

carico max 26 m di elementi lineari

Resistenza al flusso: 0.001 mm

Resistenza termica: 0.39 — 0.44 m² k/w

Resistenza a flessione: per l'orientamento non verticale lo spostamento massimo tra i supporti è di 2m a 45°

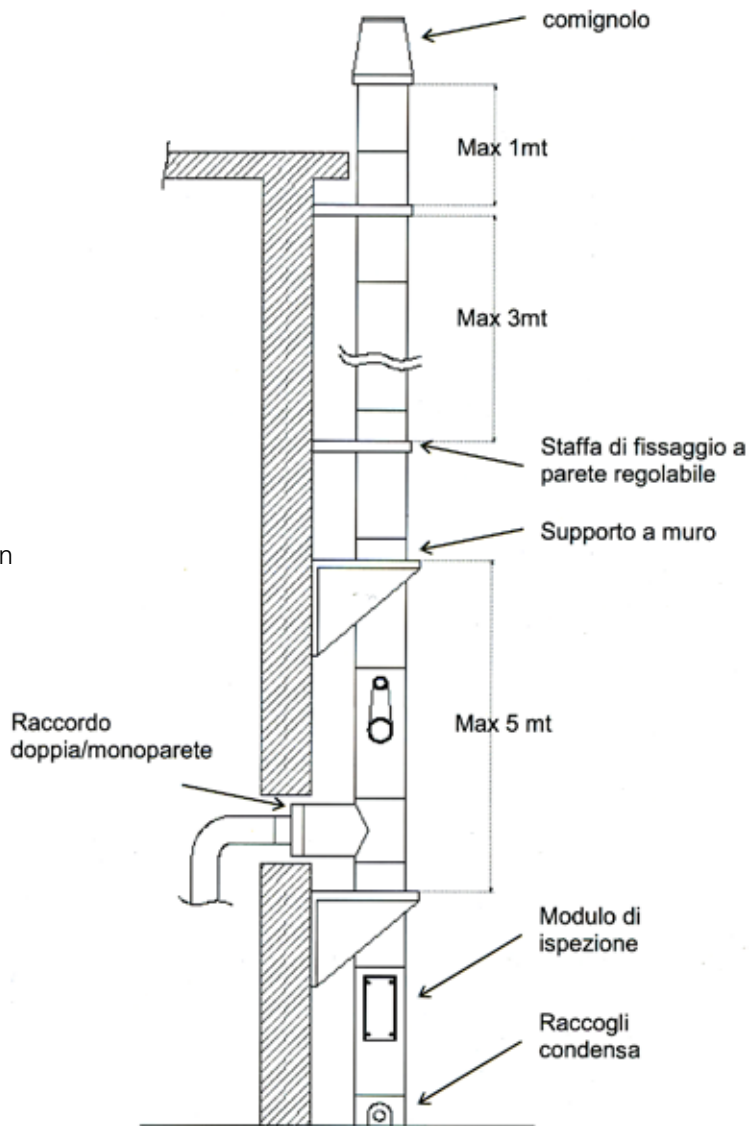
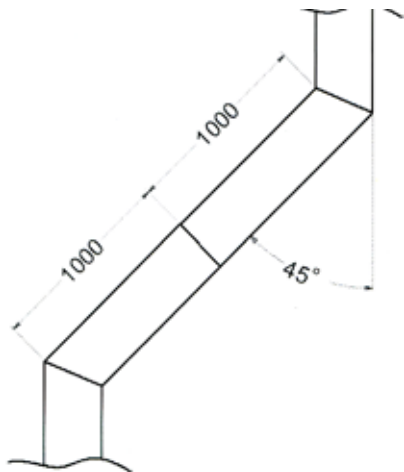

Istruzioni su come completare i dati della placca metallica secondo il prEN12391:

Il fabbricante deve rendere disponibile una placca del camino costituita di materiale resistente che deve includere le informazioni seguenti.

- nome o marchio di fabbrica del fabbricante, inciso o marcato in modo indelebile;
- spazio per la designazione secondo la EN 1443; (es. T450 - N1 — D — Vm — L50050 - G70)
- spazio per le dimensioni nominali;
- spazio per la distanza minima dal materiale combustibile, indicata in millimetri, seguita dal simbolo di una freccia e una fiamma;
- spazio per i dati dell' installatore e la data di installazione.

Manutenzione e metodi per la pulizia:

La manutenzione deve essere eseguita da una ditta specializzata che effettuerà la pulizia con un normale metodo, mediante l'impiego di una spazzola che non deve essere di acciaio nero.

Catalogo Listino

Canne Fumarie monoparete Gas in Acciaio Inox 316L sp5/10

CARATTERISTICHE TECNICO/COSTRUTTIVE DELLA SERIE "MPG"

DIAMETRI	80	100	120	130	140	150	180	200	250	300	350	diametri maggiori a richiesta						
TIPOLOGIA DEI MATERIALI	Acciaio Inox AISI 316L (1.4404) spessore 0,5 mm. Guarnizione silconica a triplo labbro fornita di serie fino al Ø 150.																	
SISTEMA DI GIUNZIONE	Innesto a "bicchiere" con guarnizione Fascetta stringitubo fornita separatamente.																	
SISTEMA DI SALDATURA	Longitudinale continuo al TIG																	
DESIGNAZIONE DEL PRODOTTO	Sistema camino EN1856-1			T160-P1-W-Vm-L50050-050			Condotto fumario EN1856-2			T160-P1-W-Vm-L50050-0			Canale da fumo EN1856-2			T160-P1-W-Vm-L50050-030		
CAMPO DI APPLICAZIONE	Evacuazione dei fumi condensati e secchi per funzionamento in pressione negativa.																	
TEMPERATURA DI ESERCIZIO	Max 60° C per funzionamento in pressione positiva.																	
COMBUSTIBILI AMMESSI	Gassosi e liquidi con funzionamento a secco e umido solidi con funzionamento a secco.																	
	PRODOTTO CERTIFICATO 																	
IMPORTANTE	La ditta REDIL S.r.l. declina ogni responsabilità per danni causati da un uso improprio del prodotto. Per un corretto impiego si consiglia un'adeguata pulizia in base alla frequenza con la quale il generatore di calore collegato a tale prodotto viene adoperato.																	



per l'edilizia

Tubi Monoparete GAS in acciaio Inox 316L

Lunghezza 1000



Diametro	Q.ta x conf	Prezzo €/cad
80	16	29,15
100	10	34,05
120	9	39,60
130	8	42,85
140	7	48,40
150	6	49,40
180	7	56,60
200	6	63,20

Lunghezza 500



Diametro	Q.ta x conf	Prezzo €/cad
80	9	20,00
100	4	22,30
120	4	26,50
130	4	26,95
140	4	28,95
150	4	30,60
180	7	32,70
200	6	36,35

Lunghezza 250



Diametro	Q.ta x conf	Prezzo €/cad
80	18	13,05
100	8	17,40
120	8	18,95
130	8	20,20
140	8	22,90
150	8	24,15
180	4	26,75
200	4	28,75

Curva 45°



Diametro	Q.ta x conf	Prezzo €/cad
80	10	21,70
100	8	23,65
120	5	27,15
130	5	27,15
140	4	33,25
150	4	35,40
180	10	36,70
200	8	39,30

Curva 90°



Diametro	Q.ta x conf	Prezzo €/cad
80	8	24,60
100	8	31,15
120	4	36,50
130	6	39,10
140	4	43,80
150	4	45,85
180	2	48,55
200	6	52,00

Riduzione



(Ø maggiore Femmina, Ø minore Maschio)

Diametro	Q.ta x conf	Prezzo €/cad
80/100	1	40,70
80/120	1	44,15
80/130	1	44,90
80/140	1	46,45
80/150	1	47,15
100/120	1	42,60
100/130	1	42,60
100/140	1	47,15
100/150	1	47,15
120/130	1	44,15
120/140	1	44,15
120/150	1	47,15
130/140	1	47,45
130/150	1	46,45
140/150	1	47,15
150/180	1	49,45
150/200	1	51,75
180/200	1	51,75

Maggiorazione



(Ø maggiore Maschio, Ø minore Femmina)

Diametro	Q.ta x conf	Prezzo €/cad
80/100	1	40,70
80/120	1	44,15
80/130	1	44,90
80/140	1	46,45
80/150	1	47,15
100/120	1	42,60
100/130	1	42,60
100/140	1	47,15
100/150	1	47,15
120/130	1	44,15
120/140	1	44,15
120/150	1	47,15
130/140	1	47,45
130/150	1	46,45
140/150	1	47,15
150/180	1	49,45
150/200	1	51,75
180/200	1	51,75

Attraversamento Solaio



Diametro	Q.ta x conf	Prezzo €/cad
80	1	41,70
100	1	44,65
120	1	49,15
130	1	50,65
140	1	53,60
150	1	54,50
180	1	63,65
200	1	66,40

Incrocio a T/90° Derivazione Maschio



Diametro	Q.ta x conf	Prezzo €/cad
80	1	39,15
100	1	39,75
120	1	41,70
130	1	43,50
140	1	46,65
150	1	51,75
180	1	82,00
200	1	86,65

Incrocio a T/90° Derivazione Femmina



Diametro	Q.ta x conf	Prezzo €/cad
80	1	41,00
100	1	41,15
120	1	43,80
130	1	45,85
140	1	49,30
150	1	54,80
180	1	82,00
200	1	86,65

Incrocio a T/90° Attacco Ridotto Maschio



Diametro	Q.ta x conf	Prezzo €/cad
100	1	43,00
120	1	49,20
130	1	50,90
140	1	60,75
150	1	63,40
180	1	74,90
200	1	78,60

Incrocio a T/90° Attacco Ridotto Femmina



Diametro	Q.ta x conf	Prezzo €/cad
100	1	43,55
120	1	50,45
130	1	52,15
140	1	62,25
150	1	64,90
180	1	76,55
200	1	80,10

Incrocio a T/135°



Diametro	Q.ta x conf	Prezzo €/cad
80	1	72,95
100	1	80,35
120	1	84,80
130	1	88,35
140	1	92,00
150	1	95,55
180	1	102,25
200	1	111,90

Modulo d'ispezione con tappo tondo



Diametro	Q.ta x conf	Prezzo €/cad
80	1	64,20
100	1	72,25
120	1	81,70
130	1	86,15
140	1	91,70
150	1	91,70
180	1	116,00
200	1	117,40

Modulo prelievo fumi



Diametro	Q.ta x conf	Prezzo €/cad
80	1	25,80
100	1	27,95
120	1	29,60
130	1	30,70
140	1	34,75
150	1	39,20
180	1	42,90
200	1	44,90

Modulo prelievo fumi e temperatura



Diametro	Q.ta x conf	Prezzo €/cad
130	1	96,20
140	1	98,75
150	1	100,85
180	1	113,90
200	1	117,90

Raccogli condensa



Diametro	Q.ta x conf	Prezzo €/cad
80	1	24,80
100	1	27,40
120	1	29,25
130	1	29,45
140	1	32,20
150	1	32,85
180	1	38,45
200	1	38,75

Tappo con maniglia



Diametro	Q.ta x conf	Prezzo €/cad
80	1	24,80
100	1	27,40
120	1	29,25
130	1	29,45
140	1	32,20
150	1	32,85
180	1	38,45
200	1	38,70

Tronchetto F/F



Diametro	Q.ta x conf	Prezzo €/cad
80	1	15,20
100	1	20,90
120	1	22,15
130	1	24,15
140	1	26,80
150	1	27,25
180	1	29,50
200	1	31,10

Riduzione a scomparsa Femmina-Femmina



Diametro	Q.ta x conf	Prezzo €/cad
80/100	1	40,70
80/120	1	44,15
80/130	1	44,90
80/140	1	46,45
80/150	1	47,15
100/120	1	42,60
100/130	1	42,60
100/140	1	47,15
100/150	1	47,15
120/130	1	44,15
120/140	1	44,15
120/150	1	47,15
130/140	1	46,45
130/150	1	46,45
140/150	1	47,15
150/180	1	49,45
150/200	1	51,75
180/200	1	51,75

Supporto a muro



Diametro	Q.ta x conf	Prezzo €/cad
130	1	92,45
140	1	98,95
150	1	102,40
180	1	110,35
200	1	114,15

Comignolo Cinese (maschio)



Diametro	Q.ta x conf	Prezzo €/cad
80	1	35,65
100	1	36,65
120	1	40,90
130	1	44,80
140	1	47,10
150	1	48,45
180	1	51,05
200	1	59,65

Comignolo Antivento (maschio)



Diametro	Q.ta x conf	Prezzo €/cad
80	1	43,25
100	1	43,25
120	1	49,65
130	1	50,40
140	1	61,20
150	1	62,25
180	1	77,25
200	1	84,85

Comignolo Torrino (maschio)



Diametro	Q.ta x conf	Prezzo €/cad
80	1	92,75
100	1	92,75
120	1	92,75
130	1	97,75
140	1	98,35
150	1	98,35
180	1	112,50
200	1	129,45

Staffa di fissaggio a parete



Diametro	Q.ta x conf	Prezzo €/cad
120	1	22,50
130	1	22,90
140	1	26,45
150	1	26,45
180	1	27,60
200	1	34,40

Staffa di fissaggio a parete regolabile



Diametro	Q.ta x conf	Prezzo €/cad
120	1	45,20
130	1	46,10
140	1	46,40
150	1	47,40
180	1	47,95
200	1	50,20

Staffa di fissaggio a parete con tassello



Diametro	Q.ta x conf	Prezzo €/cad
80	1	13,70
100	1	19,30
120	1	20,35
130	1	20,70
140	1	21,20
150	1	22,50

Faldale per tetti piani



La grembiulina viene venduta separatamente

Diametro	Q.ta x conf	Prezzo €/cad
120	1	49,80
130	1	49,80
140	1	63,40
150	1	63,40
180	1	68,15
200	1	76,20

Faldale per tetti inclinati

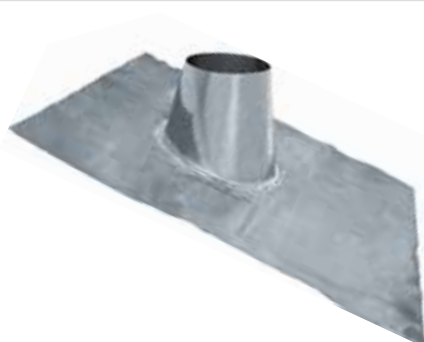

La grembiulina viene venduta separatamente

Diametro	Q.ta x conf	Prezzo €/cad
120	1	76,85
130	1	76,85
140	1	83,35
150	1	83,35
180	1	93,95
200	1	100,55

Grembiulina



Diametro	Q.ta x conf	Prezzo €/cad
80	1	18,60
100	1	18,60
120	1	20,75
130	1	20,75
140	1	21,60
150	1	22,95
180	1	23,80
200	1	24,85

Fascetta stringitubo



Diametro	Q.ta x conf	Prezzo €/cad
80	1	3,80
100	1	3,85
120	1	4,10
130	1	4,30
140	1	4,40
150	1	4,50
180	1	4,75
200	1	4,80

Guarnizione siliconica 3 labbra



Diametro	Q.ta x conf	Prezzo €/cad
80	1	1,05
100	1	1,85
120	1	2,15
130	1	2,30
140	1	2,75
150	1	3,05
180	1	4,10
200	1	5,55

Raccordo Analisi Fumi 3/8 più tappo



Q.ta x conf	Prezzo €/cad
1	8,10

Raccordo porta pirometro 3/8



Q.ta x conf	Prezzo €/cad
1	16,80

Pirometro 0 -500 Gambo I. 90



Q.ta x conf	Prezzo €/cad
1	20,85

Pirometro 0 -500 Gambo I. 200



Q.ta x conf	Prezzo €/cad
1	20,85

Catalogo Listino

Tubi in Acciaio Inox Flessibili, Alluminio estensibile, Accessori

DIAMETRI	80	100	120	130	140	150	160	180	200	230	250	300
SPESORE	0,12 + 0,12 mm											
TIPOLOGIA DEL MATERIALI	Acciaio Inox AISI 316L - Alluminio Naturale											
TENUTA ALLE PRESSIONI	INOX: Sì, con guarnizione siliconica; no, senza guarnizione.								ALLUMINIO: No			
COMBUSTIBILI AMMESSI	INOX: Combustibili solidi e liquidi.								ALLUMINIO: Aeriformi			
TEMPERATURA DI ESERCIZIO	INOX: Funzionamento in continuo a 160°C in pressione. Funzionamento a secco in depressione fino ad un massimo di 400°C.								ALLUMINIO: Fino a 300 °C			
IMPORTANTE	La ditta REDIL S.r.l. declina ogni responsabilità per danni causati da un uso improprio del prodotto. Per un corretto impiego si consiglia un'adeguata pulizia in base alla frequenza con la quale il generatore di calore collegato a tale prodotto viene adoperato.											



REDIL®

per l'edilizia

Tubi in Acciaio Inox Flessibili, Alluminio estensibile, Accessori

Tubo flex in acciaio INOX AISI 316L

Doppia parete interno corrugato

Formati disponibili per
Tubo Flex interno corrugato:

da Ø80 a Ø130	BARRE da 1,5 mt a 3 mt ROTOLI da 10 mt a 20 mt.
da Ø140 a Ø200:	BARRE da 1,5 mt a 3 mt ROTOLI da 10 mt.
da Ø230 a Ø300:	BARRE da 1,5 mt a 3 mt



Diametro	Prezzo €/ml
80	22,05
100	27,25
120	31,20
130	31,85
140	37,70
150	38,35
160	44,05
180	49,05
200	53,70
220	57,60
250	64,50
300	84,05

Tubo flex in acciaio INOX AISI 316L

Doppia parete interno liscio

Formati disponibili per
Tubo Flex interno corrugato:

da Ø80 a Ø130	BARRE da 1,5 mt a 3 mt ROTOLI da 10 mt a 20 mt.
da Ø140 a Ø200:	BARRE da 1,5 mt a 3 mt ROTOLI da 10 mt.
da Ø230 a Ø300:	BARRE da 1,5 mt a 3 mt



Diametro	Prezzo €/ml
80	30,15
100	36,30
120	41,10
130	46,35
140	47,25
150	53,75
160	58,75
180	66,15
200	71,35
220	83,90
250	89,85
300	121,80

Tubo flex in alluminio estensibile



Diametro	Q.ta x conf	Prezzo €/ml
80	25	4,10
100	16	5,15
120	10	6,25
130	9	7,10
140	9	7,50
150	9	7,95
160	6	8,55
180	6	9,85
200	6	11,15
250	1	24,45
300	1	30,85

Giunto filettato per tubi flessibili corrugati



Diametro	Prezzo €/cad
80	15,70
100	16,60
120	18,05
130	18,35
140	19,50
150	20,15
160	21,40
180	23,85
200	24,95
230	26,40
250	29,00
300	32,30

Giunto filettato per tubi Flex Inox parete interna liscia



Diametro	Prezzo €/cad
80	15,70
100	16,60
120	18,05
130	18,35
140	19,50
150	20,15
160	21,40
180	23,85
200	24,95
230	26,40
250	29,00
300	32,30

Terminale filettato per tubi flessibili corrugati maschio



Diametro	Prezzo €/cad
80	15,70
100	16,60
120	18,05
130	18,35
140	19,50
150	20,15
160	21,40
180	23,85
200	24,95
230	26,40
250	29,00
300	32,30

Terminale filettato per tubi flessibili corrugati femmina



Diametro	Prezzo €/cad
80	16,95
100	18,10
120	20,80
130	21,35
140	22,95
150	23,80
160	21,40
180	23,85
200	24,95
230	26,40
250	29,00
300	32,30

Terminale filettato maschio per tubi flessibili parete interna liscia



Diametro	Prezzo €/cad
80	15,70
100	16,60
120	18,05
130	18,35
140	19,50
150	20,15
160	21,40
180	23,85
200	24,95
230	26,40
250	29,00
300	32,30

Terminale filettato femmina per tubi flessibili parete interna liscia



Diametro	Prezzo €/cad
80	16,95
100	18,10
120	20,80
130	21,35
140	22,95
150	23,80
160	21,40
180	23,85
200	24,95
230	26,40
250	29,00
300	32,30

NB. Nei terminali femmina guarnizione compresa nel prezzo fino al diametro 150

Incrocio ad "Y"



Diametro	Prezzo €/cad
80	25,10
100	27,30
120	33,75
130	33,75
140	36,45
150	39,50

Griglia con rete femmina



Diametro	Prezzo €/cad
80	13,78
100	15,36
120	17,23
130	17,78
140	19,79
150	20,79

Terminale con rete maschio



Diametro	Prezzo €/cad
80	32,69
100	32,69
120	38,51
130	38,51
140	39,70
150	47,82

Terminale con rete femmina



Diametro	Prezzo €/cad
80	34,53
100	34,53
120	40,85
130	40,85
140	42,42
150	50,86

NB. Nei terminali femmina guarnizione compresa nel prezzo

Canne fumarie per stufe a pellet

Tubo



Lunghezza	Diametro	Q.ta x conf	Prezzo €/cad
1000	80	16	39,40
1000	100	16	42,35
1000	120	2	58,37
500	80	2	26,80
500	100	4	32,95
500	120	2	38,15
250	80	2	21,95
250	100	8	25,65
250	120	2	25,87

Curva



Tipo	Diametro	Q.ta x conf	Prezzo €/cad
90°	80	12	41,30
90°	100	8	48,90
90°	120	2	56,25
45°	80	16	31,90
45°	100	10	35,85
45°	120	2	41,51

Raccordo T/90°



Descrizione	Diametro	Q.ta x conf	Prezzo €/cad
M-F-M	80	12	49,74
M-F-M	100	8	51,31
M-F-M	120	2	59,00
F-F-M	80	12	52,65
F-F-M	100	8	54,60
F-F-M	120	2	62,78

Tappo raccogli cenere



Diametro	Q.ta x conf	Prezzo €/cad
80	1	21,10
100	1	22,90
120	1	25,11

Tronchetto di giunzione F/F



Diametro	Q.ta x conf	Prezzo €/cad
80	1	23,85
100	1	26,10
120	1	28,20

Griglia femmina



Diametro	Q.ta x conf	Prezzo €/cad
80	1	24,30
100	1	28,40
120	1	35,47

Terminale femmina



Diametro	Q.ta x conf	Prezzo €/cad
80	1	33,50
100	1	36,45
120	1	52,94

Rosone



Diametro	Q.ta x conf	Prezzo €/cad
80	1	13,85
100	1	13,85
120	1	17,99

Staffa con tassello



Diametro	Q.ta x conf	Prezzo €/cad
80	1	19,75
100	1	21,00
120	1	22,08

Comignolo per stufe a pellet inox



Diametro	Q.ta x conf	Prezzo €/cad
80	1	68,70
100	1	79,00
120	1	84,15

Indicato esclusivamente per scarichi orizzontali.

Comignolo per stufe a pellet nero

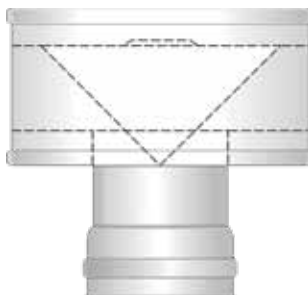

Diametro	Q.ta x conf	Prezzo €/cad
80	1	81,25
100	1	93,40
120	1	98,63

Indicato esclusivamente per scarichi orizzontali.

Raccordo a soffitto telescopico con rosone



Diametro	Q.ta x conf	Prezzo €/cad
80	1	94,60
100	1	99,70
120	1	101,70

Bomboletta



Colore	Q.ta x conf	Prezzo €/cad
Nero opaco	1	33,95

Nastro Alluminio 50x50



Altezza	Lunghezza	Q.ta x conf	Prezzo €/cad
50 mm	50 mt.	1	28,80

Silicone alta temperatura**Contenuto**

ml. 280

Cartone

pz. 24

Colore

rosso/nero

Prezzo €/cad**11,00****SETTORI DI IMPIEGO:**

ALTA TEMPERATURA è particolarmente adatto per sigillare canne fumarie, testate di motori, parti di motori a scoppio, radiatori, giunti di scarico, caldaie, forni (anche alimentari), ferri da stiro, isolanti elettrici, essiccatoi ecc. Negli impieghi dove si richiede un sigillante resistente alla fiamma si raccomanda l'uso di CAMON KAMIN mastice refrattario cementante.

DESCRIZIONE DEL PRODOTTO:

ALTA TEMPERATURA è un sigillante siliconico monocomponente, a reticolazione acetica, ideale per sigillare parti sottoposte ad alte temperature. La punta massima di resistenza è di 350° C. Deve essere usato in assenza di fiamma. La pellicola si forma dopo un'ora circa, la polimerizzazione, a seconda dello spessore, diventa definitiva entro le 18 ore.

Lana di roccia**Spessore mm.**

30

Lunghezza m

5

Larghezza mm

1000

Prezzo €/mq**13,30**

Coefficiente di permanenza al vapore acqueo del supporto in alluminio:
 $<0,03\text{gr}/\text{m}^2/24\text{h}$

Temperatura massima di utilizzo:

lato lana: 300°C

lato alluminio: 80°C

Feltro "lamellare" isolante in lana di roccia idrorepellente realizzato con doghe di pannello a fibre orientate accostate e saldate su supporto di alluminio rinforzato.

La **Lana di Roccia** è totalmente incombustibile data la natura dei componenti: lana minerale ed alluminio, e permette con un'unica posa la realizzazione sia dell'isolamento acustico che termico. La **Lana di Roccia** è la soluzione ideale per isolamenti termici ed acustici di condotte, tubazioni ed installazioni in genere, con sezione circolare, rettangolare o irregolare, grazie alle fibre opportunamente orientate.

La **Lana di Roccia** può essere installata su apparecchiature la cui temperatura massima di esercizio raggiunge i 300°C (temperatura limite di resistenza dei leganti)

Confezione: l'imballaggio è realizzato in sacco di polietilene.

Da un unico rotolo di **Lana di Roccia** si ricavano tutti i diametri, con possibilità di azzerare gli sfridi.

Fibra Ceramica**Spessore mm.**

13

Dimensione m.

14,64 x 0,61

Mq. per confezione

8,93

Prezzo €/conf**148,50**

Temperatura di classificazione: °C 1100

Vantaggi:

- eccellenti caratteristiche di isolamento termico
- assenza di leganti e lubrificanti
- stabilità termica
- basso accumulo termico
- forte resistenza allo strappo
- morbidezza e resistenza
- inerzia agli sbalzi termici
- buon assorbimento acustico

I materassini **Fibra Ceramica** sono ottenuti partendo da fibre lunghe Superwool. Le loro performance di isolamento ad alta temperatura sono notevoli, di grande stabilità termica, e conservano una struttura fibrosa morbida fino alla loro temperatura di classificazione.

I materassini **Fibra Ceramica** sono agugliati sui due lati e presentano una eccellente resistenza alla trazione sia prima che dopo il riscaldamento. Non contengono leganti né lubrificanti per cui non emettono né fumi né odori durante la salita di temperatura.

Facili da tagliare e da installare, sono disponibili in vari spessori e densità. I materassini **Fibra Ceramica** sono adatti per applicazioni industriali a media ed alta temperatura.

La temperatura limite dipende dalla tipologia dell'applicazione

Confezione: l'imballo consiste in cartoni posizionati su pallet 1290 x 980 mm + film termoretraibile.

Proprietà misurate a temperatura ambiente (23°C/50% UR)

Ritiro lineare permanente (ENV 1094-7) dopo 24 ore di riscaldamento su tutte le facce alla temperatura di classificazione: $<1,5\%$

Colore bianco

Densità da 64 a 160 jg/m^3



per l'edilizia



Condizioni Generali di Vendita

1. La merce viaggia a rischio e pericolo del Committente, anche se resa franco destino. La responsabilità cessa in ogni caso con la consegna al vettore.
2. I reclami per difetti della merce dovranno, sotto pena di decadenza, essere avanzati entro 8 gg. dall'effettivo arrivo a destinazione e sempre a materiale non posto in opera.
3. La Ditta declina ogni responsabilità per una eventuale non perfetta riuscita della posa in opera del materiale, così come non risponde per alterazioni, avarie od usure che il materiale stesso posto in opera dovesse subire in dipendenza di sollecitazioni naturali, di errata manutenzione o modalità di conservazione che non rientrino nei limiti della materia prima utilizzata.
4. Le epoche di consegna che la Ditta annoterà nella conferma d'ordine, sono da ritenersi indicative e non impegnative. Non si accoglierà pertanto la richiesta di eventuali danni che il Committente abbia a reclamare per ritardata consegna.
5. Le merci sono vendute con patto di riservato dominio ai sensi degli art. 1523 e segg. del Codice Civile. Di conseguenza sino al totale pagamento dell'intero prezzo, eventuali interessi ed accessori tutti, esse rimarranno di proprietà della Ditta Redil.
6. I pagamenti devono essere effettuati nella Ns. sede in Gubbio nella valuta convenuta e con le modalità e nei termini indicati nella commissione o nella fattura. I pagamenti al ricevimento merce sono validi se effettuati entro 10 gg. dalla data della fattura.
7. In caso di ritardato pagamento saranno addebitati gli interessi di mora nella misura corrispondente al "prime rate" praticato all'epoca dagli Istituti Bancari, aumentato di due punti.
8. Le fatture emesse dalla Ditta REDIL si intendono accettate se non contestate con lettera racc. entro 8 gg. dal ricevimento.
9. Le eventuali contestazioni sulla merce non dispensano il Committente dal provvedere al pagamento nei termini stabiliti.
10. Non è consentito al Committente di respingere o ritornare la merce ricevuta senza la previa, espressa autorizzazione della Ditta REDIL.
11. Nessuna modifica o deroga alle presenti condizioni di vendita avrà efficacia tra le parti, se non risulterà espressamente da accordo scritto.
12. Per ogni eventuale controversia sarà competente il Foro di Perugia.

Edizione 2018

Chiuso in tipografia il 7 maggio 2018

Tutte le immagini riportate nel seguente catalogo hanno il solo scopo di rappresentare il prodotto e possono non corrispondere al prodotto in vendita.
Fatto salvo gli errori di stampa

2018

Catalogo
ACCIAIO INOX



Redil S.r.l.

Zona Industriale Padule
06024 Gubbio (Pg) - Italia

Tel. +39 075 9291031

Fax +39 075 9291537

+39 075 9293151

redil@redil.it

www.redil.it

REDIL[®]

2018

Catalogo
**CANALI DI
DRENAGGIO**





Catalogo
CANALI DI DRENAGGIO 2018



Canali in calcestruzzo polimerico

Il Calcestruzzo Polimerico è un materiale di alta qualità composto da una selezionata combinazione di aridi di silice e quarzo, legati mediante resina di poliestere stabile. Si distingue per la sua resistenza meccanica eccezionale (fino a 4 volte più resistente alla compressione del calcestruzzo tradizionale)



RESISTENZA ALLA COMPRESIONE

Il calcestruzzo polimerico applicato ai sistemi prefabbricati riesce a sopportare fino a 1.000 kp/cm² che soporta il calcestruzzo tradizionale prima di rompersi e screpolarsi



SMALTIMENTO DEI LIQUIDI

Grazie alla superficie completamente liscia, tipo specchio, questo materiale facilita il rapido smaltimento dei liquidi, offrendo inoltre un indice di assorbimento d'acqua nullo rispetto al 5-10% del calcestruzzo tradizionale.



RESISTENZA AI PRODOTTI CHIMICI

È dimostrato che il calcestruzzo polimerico è uno dei materiali più resistenti a qualsiasi tipo di prodotto chimico. I suoi componenti non reagiscono al contatto, evitando la disgregazione o la deformazione del prodotto.



RESISTENZA AL GELO

Questo materiale, al contrario di quelli tradizionali, non è intaccato dai cicli di gelo-disgelo, evitando, la comparsa di fenditure o di crepe e mantenendo inalterate tutte le proprietà fisiche.



USURA DA ABRASIONE

Il calcestruzzo polimerico, essendo un materiale composto, garantisce la perfetta conservazione delle superfici senza alcuna usura per l'uso o per il passar del tempo.



RESISTENZA AGLI URTI

Le proprietà di questo materiale, unite al design ottimale del prefabbricato, riescono a sopportare e ad assorbire la forza d'urto, garantendo perciò una grande resistenza agli urti

Test sulle proprietà del calcestruzzo polimerico

calcestruzzo polimerico

calcestruzzo tradizionale

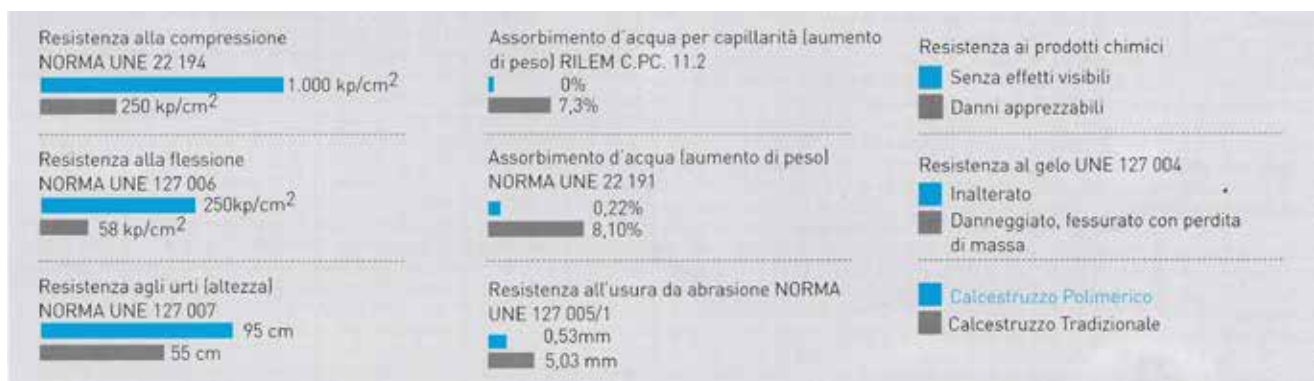

Classi di Carico, norma EN-1433

La scelta della classe di carico adeguata per il canale dipende dal luogo dove questa verrà utilizzata. La normativa EN-1433 specifica i luoghi tipici di installazione divisi in 6 gruppi ai quali si assegna una determinata classe di carico.

La scelta della classe di carico è responsabilità del progettista. In caso di dubbio, si raccomanda di utilizzare una classe di carico superiore.

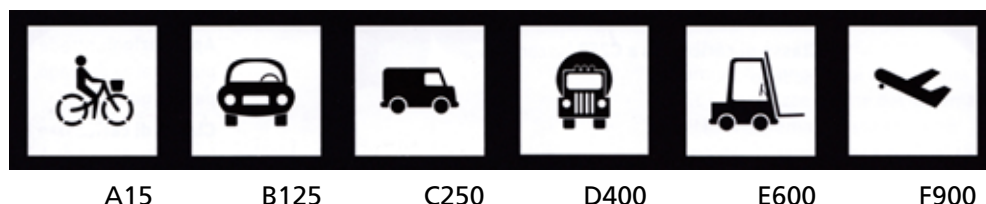

CLASSE A15

Aree che possono essere utilizzate esclusivamente da pedoni e ciclisti.

CLASSE B125

Marciapiedi, aree pedonali ed assimilabili, aree di sosta e parcheggi multipiano per automobili.

CLASSE C250

Laterali di cordone e aree senza traffico di banchine o similari.

CLASSE D400

Carreggiate di strade (comprese le vie pedonali), banchine transitabili ed aree di sosta per tutti i tipi di veicoli stradali

CLASSE E600

Aree soggette a forti carichi per asse, per esempio pavimentazioni di porti e aeroporti.

CLASSE F900

Aree soggette a carichi per asse particolarmente elevati, per esempio pavimentazioni di aeroporti

Sistemi di fissaggio



A PRESSIONE O CLICK

- Speciale per canali senza profilo e bordo di ghisa
- Specifico per classi di carico A15
- Senza bulloni



MEDIANTE BARRETTA E VITE

- Canali con e senza profilo
- Fino a classe di carico C250
- 2 barrette e 2 bulloni per ML



CON UN BULLONE ALLA BASE DEL CANALE

- Canali con o senza profilo
- Fino a classe di carico C250
- 2 bulloni per ML



FISSAGGIO RAPIDO SENZA BULLONI RAPIDLOCK

- Canali con bordo rinforzato
- Fino a classe di carico D400
- 8 fissaggi per ML

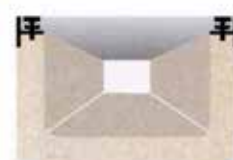

TRAMITE 8 BULLONI

- Canali con bordo di ghisa e profilo zincato
- Classe di carico da D400 a F900
- 8 bulloni per ML

Canale in calcestruzzo polimerico SENZA PROFILO modello 100

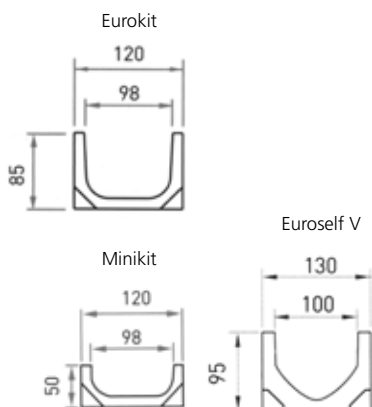

Descrizione	Sistema di fissaggio	Lunghezza mm	Altezza mm	Larghezza mm		Quantità per pallet	Peso Kg	Prezzo €/ml
				Esterna	Interna			
Canale EUROKIT con griglia a ponte zincata A 15	a pressione	1000	85	120	98	108	7,3	31,42
Canale MINIKIT con griglia a ponte zincata A 15	a pressione	1000	55	120	98	126	5,2	27,39
Canale EURO-SELFV+ con griglia in ghisa C 250	con barretta e bullone	1000	95	130	100	80	10,8	72,50



Vantaggi del sistema a V

1 SEZIONE A FORMA DI V OTTIMIZZATA

Studiata specialmente per tratti di canale senza pendenza longitudinale

- Più velocità con basse portate
- Più capacità con portate estreme

Il disegno a forma di V dei canali è stato sviluppato per drenare l'acqua a maggior velocità migliorando l'effetto autopulente del canale. La sua sezione ottimizzata, maggiore delle sezioni a V tradizionali esistenti nel mercato, porta ad una capacità idraulica superiore a flussi di portata estrema.



2 SISTEMA DI FISSAGGIO RAPID LOCK

Il sistema di fissaggio rapido senza bulloni rapid lock permette di unire in modo rapido, sicuro e senza sforzo, la griglia al corpo del canale.

- Fissaggio in un secondo
- Installazione senza bisogno di attrezzi
- Riduzione dei costi di mano d'opera
- Facile manutenzione

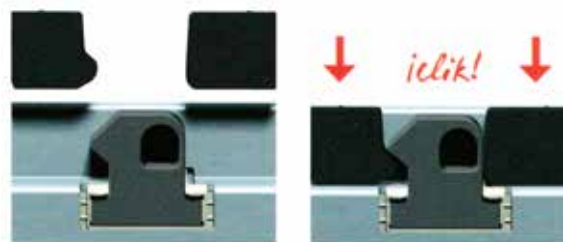

3 STABILITÀ MECCANICA IN 8 PUNTI DI FISSAGGIO

Il suo sistema di fissaggio in 8 punti offre una maggiore stabilità e distribuzione delle forze su tutta la lunghezza della griglia e del canale.

4 DIVERSE OPZIONI DI FISSAGGIO

POssibilità di cambiare e combinare i sistemi di fissaggio rapid lock e imbullonato

- Compresi i canali già installati
- Senza necessità di cambiare la griglia
- Solamente sostituendo i sistemi di fissaggio

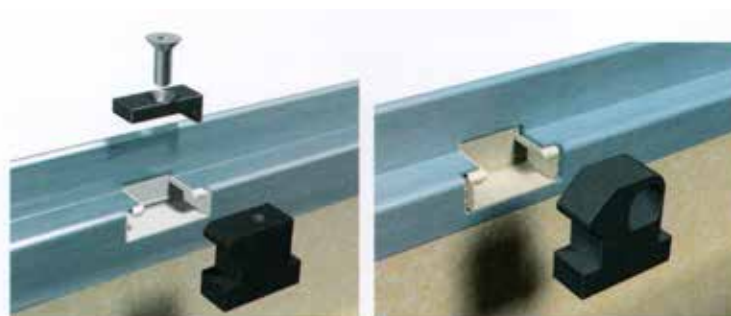

Caratteristiche del sistema

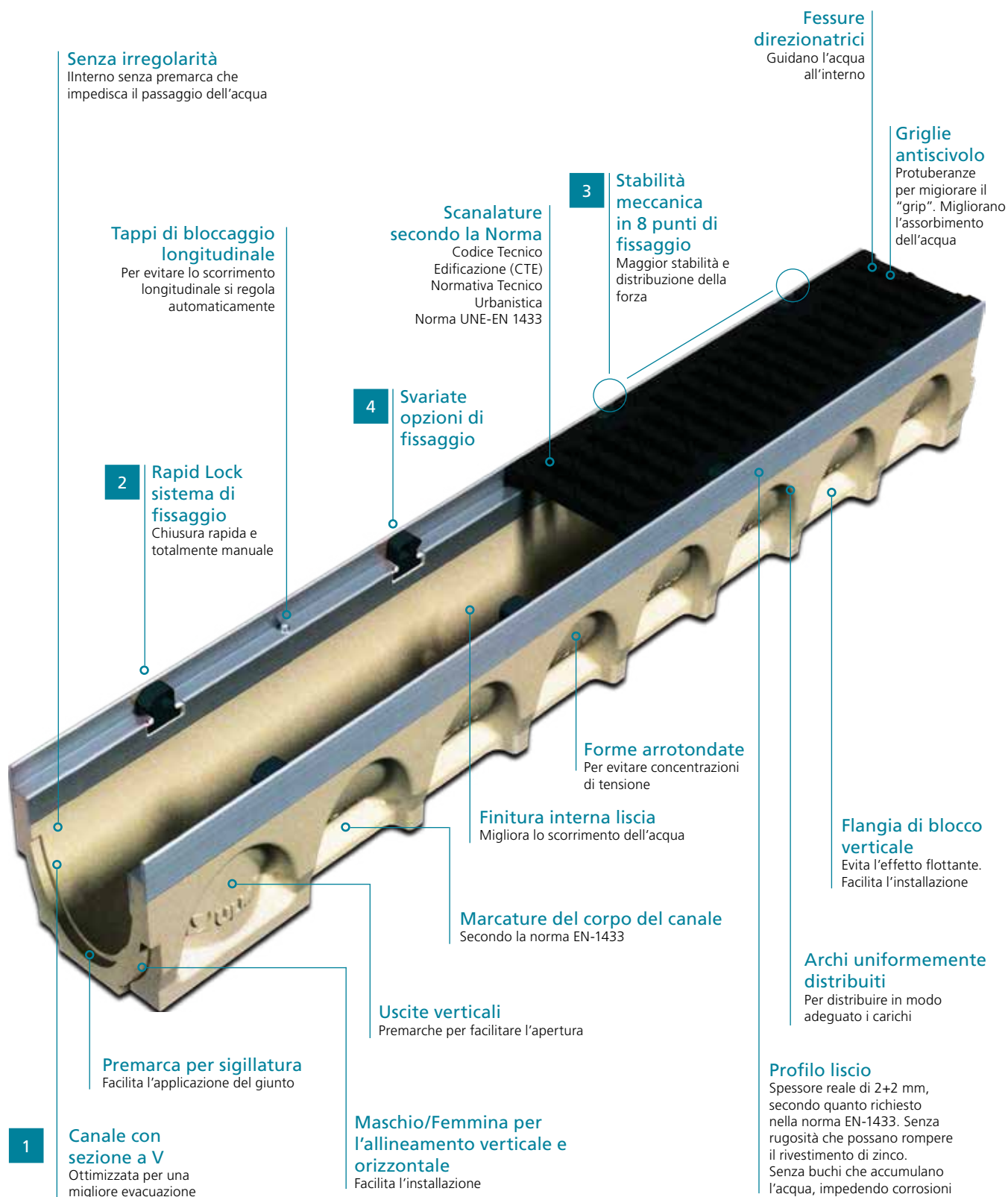

Senza irregolarità
Interno senza premarca che impedisca il passaggio dell'acqua

Tappi di bloccaggio longitudinale
Per evitare lo scorrimento longitudinale si regola automaticamente

2 Rapid Lock sistema di fissaggio
Chiusura rapida e totalmente manuale

4 Svariate opzioni di fissaggio

Scanalature secondo la Norma
Codice Tecnico Edificazione (CTE)
Normativa Tecnico Urbanistica
Norma UNE-EN 1433

3 Stabilità meccanica in 8 punti di fissaggio
Maggior stabilità e distribuzione della forza

Fessure direzionatrici
Guidano l'acqua all'interno

Griglie antiscivolo
Protuberanze per migliorare il "grip". Migliorano l'assorbimento dell'acqua

Forme arrotondate
Per evitare concentrazioni di tensione

Finitura interna liscia
Migliora lo scorrimento dell'acqua

Marche del corpo del canale
Secondo la norma EN-1433

Uscite verticali
Premarche per facilitare l'apertura

Premarca per sigillatura
Facilita l'applicazione del giunto

1 Canale con sezione a V
Ottimizzata per una migliore evacuazione

Maschio/Femmina per l'allineamento verticale e orizzontale
Facilita l'installazione

Flangia di blocco verticale
Evita l'effetto flottante. Facilita l'installazione

Archi uniformemente distribuiti
Per distribuire in modo adeguato i carichi

Profilo liscio
Spessore reale di 2+2 mm, secondo quanto richiesto nella norma EN-1433. Senza rugosità che possano rompere il rivestimento di zinco. Senza buchi che accumulano l'acqua, impedendo corrosioni

Canali in calcestruzzo polimerico con profilo - caratteristiche del sistema

Canale in calcestruzzo polimerico CON PROFILO integrato in acciaio zincato modello 100

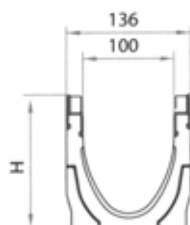

Descrizione	Sistema di fissaggio	Altezza mm	Larghezza mm		Quantità per pallet	Peso Kg	Prezzo €/ml
			Esterna	Interna			
Canale MULTIV+ con griglia in ghisa C 250	rapid lock senza bulloni	150	136	100	48	23,8	115,44
Canale MULTIV+ con griglia in ghisa D 400	rapid lock senza bulloni	150	136	100	48	24,6	119,22

Canale in calcestruzzo polimerico CON PROFILO integrato in acciaio zincato modello 150

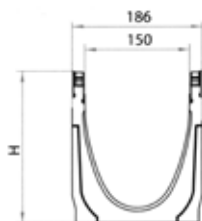

Descrizione	Sistema di fissaggio	Altezza mm	Lunghezza mm	Larghezza mm		Quantità per pallet	Peso Kg	Prezzo €/ml
				Esterna	Interna			
Canale MULTIV+ con griglia in ghisa C 250	rapid lock senza bulloni	170	1000	186	150	30	35	161,16
Canale MULTIV+ con griglia in ghisa D 400	rapid lock senza bulloni	170	1000	186	150	30	24,6	164,44

Canale in calcestruzzo polimerico CON PROFILO integrato in acciaio zincato modello 200

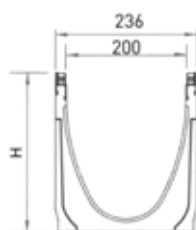

Descrizione	Sistema di fissaggio	Altezza mm	Lunghezza mm	Larghezza mm		Quantità per pallet	Peso Kg	Prezzo €/ml
				Esterna	Interna			
Canale MULTIV+ con griglia in ghisa C 250	rapid lock senza bulloni	220	1000	236	200	16	46,9	201,44
Canale MULTIV+ con griglia in ghisa D 400	rapid lock senza bulloni	220	1000	236	200	16	49,5	209,67



Canale in calcestruzzo polimerico con profilo

Superficie liscia
Grazie ad una miscela ad elevate prestazioni studiata appositamente

Bullone di fissaggio

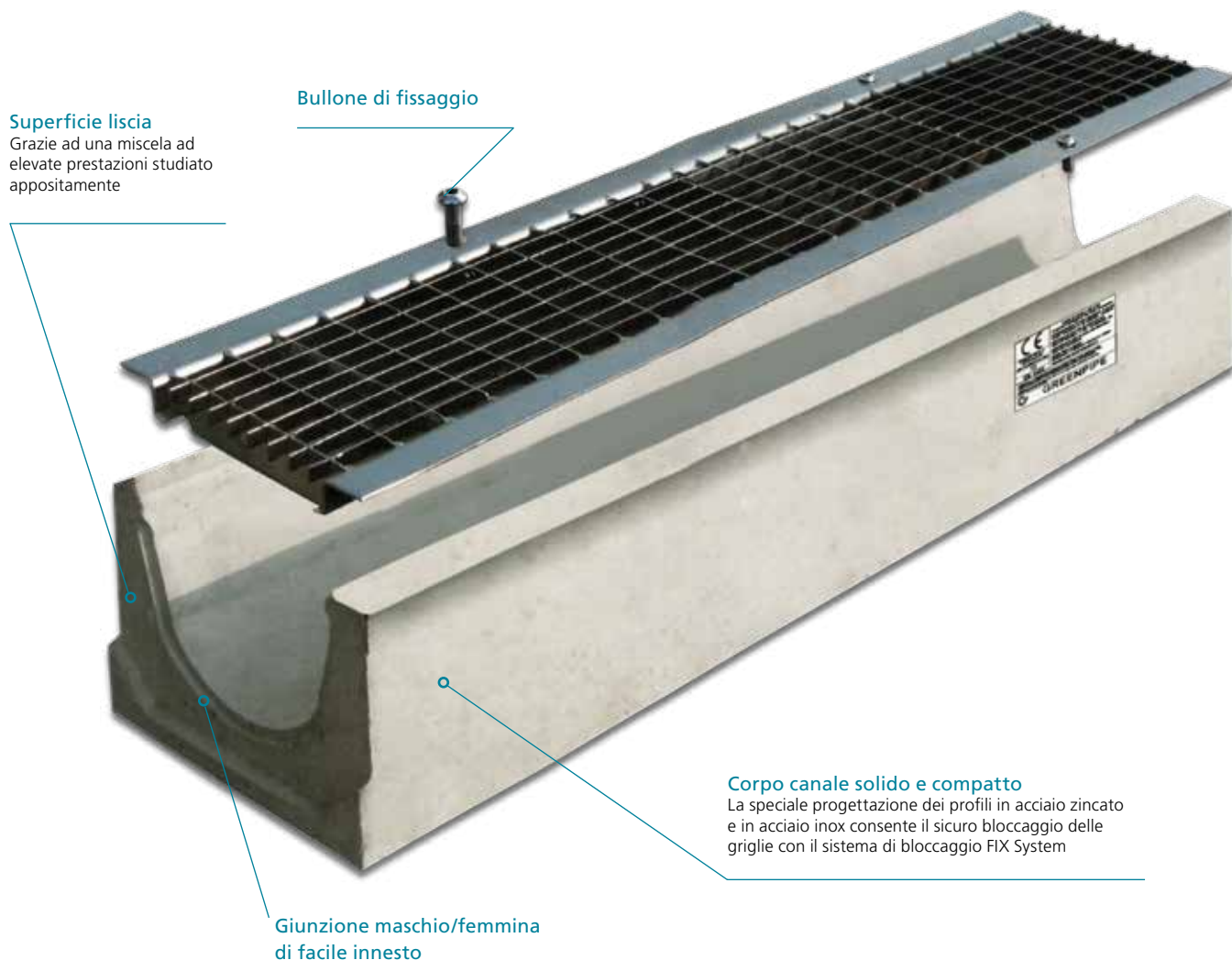

Corpo canale solido e compatto
La speciale progettazione dei profili in acciaio zincato e in acciaio inox consente il sicuro bloccaggio delle griglie con il sistema di bloccaggio FIX System

Giunzione maschio/femmina di facile innesto

BASIC Canale Cemento con griglia zincata a ponte A 15 ad incastro

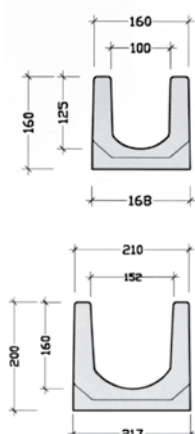

Descrizione	Peso Kg Canale	Peso Kg Griglia	Pezzi/pallet	Prezzo €/ml
Canale BASIC 100 con griglia zincata a ponte A 15	34	1,8	30	30,00
Canale BASIC 150 con griglia zincata a ponte A 15	48	3,2	20	51,00

BASIC Canale Cemento con griglia zincata B 125 antitacco 30x10 con fissaggio bulloni ad incastro

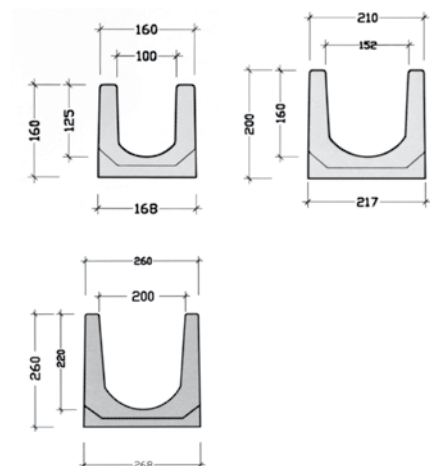

Descrizione	Peso Kg Canale	Peso Kg Griglia	Pezzi/pallet	Prezzo €/ml
Canale BASIC 100 con griglia antitacco+fissaggio bulloni	34	4	30	71,40
Canale BASIC 150 con griglia antitacco+fissaggio bulloni	48	6,4	20	103,50
Canale BASIC 200 con griglia antitacco+fissaggio bulloni	80	7,4	12	116,25

BASIC Canale Cemento con bordo zincato griglia ghisa C 250 + fissaggio bulloni

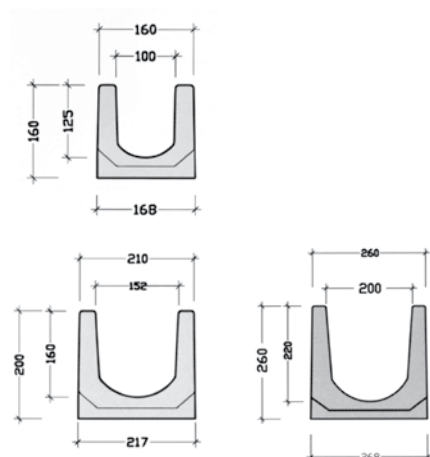

Descrizione	Peso Kg Canale	Peso Kg Griglia	Pezzi/pallet	Prezzo €/ml
Canale BASIC 100 con griglia ghisa C 250 + fissaggio bulloni	34	3,7	30	105,00
Canale BASIC 150 con griglia ghisa C 250 + fissaggio bulloni	48	6	20	148,65
Canale BASIC 200 con griglia ghisa C 250 + fissaggio bulloni	80	8	12	184,80

SMART con griglia in ghisa sferoidale URBE
 SMART con griglia in ghisa sferoidale URBE classe C250 e D400 a maglia antitacco bloccata con bulloni M10 in acciaio inox

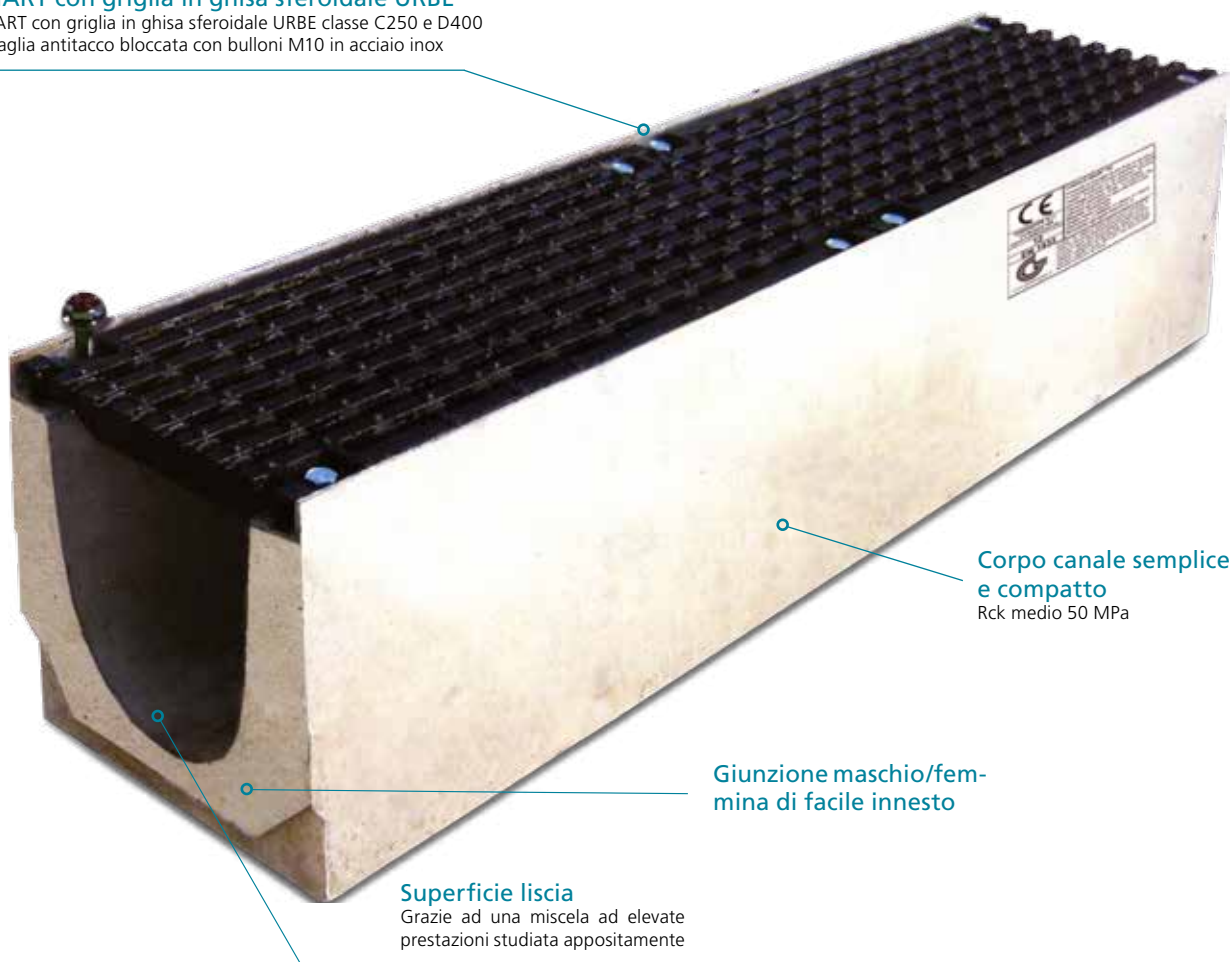

Corpo canale semplice e compatto
 Rck medio 50 MPa

Giunzione maschio/femmina di facile innesto

Superficie liscia
 Grazie ad una miscela ad elevate prestazioni studiata appositamente

SMART Canale Cemento EN 1433 con griglia zincata B125 maglia 30x10 fissata con bulloni M10

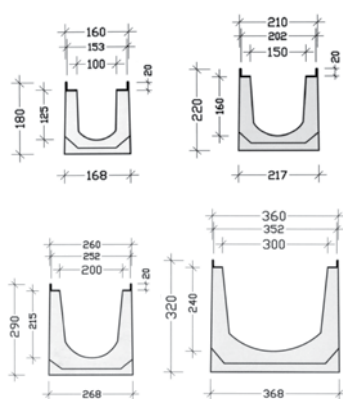

Descrizione	Peso Kg Canale	Peso Kg/ml Griglia	Pezzi/pallet	Prezzo €/ml
Canale SMART 100 con griglia zincata maglia 30x10	40	3,6	35	91,50
Canale SMART 150 con griglia zincata maglia 30x10	52	5,5	20	126,00
Canale SMART 200 con griglia zincata maglia 30x10	90	7,3	12	157,50
Canale SMART 300 con griglia zincata maglia 30x10	130	17,4	9	268,50

SMART Canale Cemento EN 1433 con griglia GHISA C 250 fissata con bulloni M10

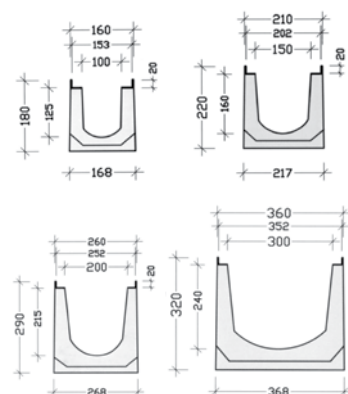

Descrizione	Peso Kg Canale	Peso Kg/ml Griglia	Pezzi/pallet	Prezzo €/ml
Canale SMART 100 con griglia ghisa C250	40	7,4	35	121,50
Canale SMART 150 con griglia ghisa C250	52	11,2	20	177,00
Canale SMART 200 con griglia ghisa C250	90	15,4	12	225,00
Canale SMART 300 con griglia ghisa C250	130	27	9	340,50

SMART Canale Cemento EN 1433 con griglia GHISA D 400 fissata con bulloni M10

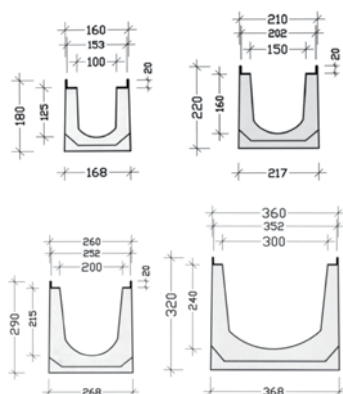

Descrizione	Peso Kg Canale	Peso Kg/ml Griglia	Pezzi/pallet	Prezzo €/ml
Canale SMART 100 con griglia ghisa D400	40	8,6	35	135,00
Canale SMART 150 con griglia ghisa D400	52	12,6	20	189,00
Canale SMART 200 con griglia ghisa D400	90	18	12	246,00
Canale SMART 300 con griglia ghisa D400	130	36,4	9	412,50

Grande superficie di appoggio delle griglie



Corpo canale semplice e compatto
Rck medio 50 MPa

Giunzione maschio/femmina di facile innesto

Superficie liscia

Grazie ad una miscela ad elevate prestazioni studiata appositamente

BIG Canale Cemento EN 1433 con griglia ghisa D 400 + fissaggio bulloni

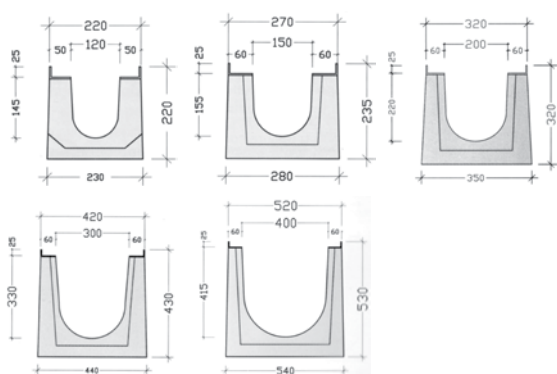

Descrizione	Peso Kg Canale	Peso Kg/ml Griglia	Pezzi/pallet	Prezzo €/ml
Canale BIG 120 con griglia ghisa D 400	70	12	20	184,50
Canale BIG 150 con griglia ghisa D 400	94	14	16	219,00
Canale BIG 200 con griglia ghisa D 400	130	20	9	271,50
Canale BIG 300 con griglia ghisa D 400	200	41	9	481,50
Canale BIG 400 con griglia ghisa D 400	285	53,4	6	619,50

Canale in polipropilene

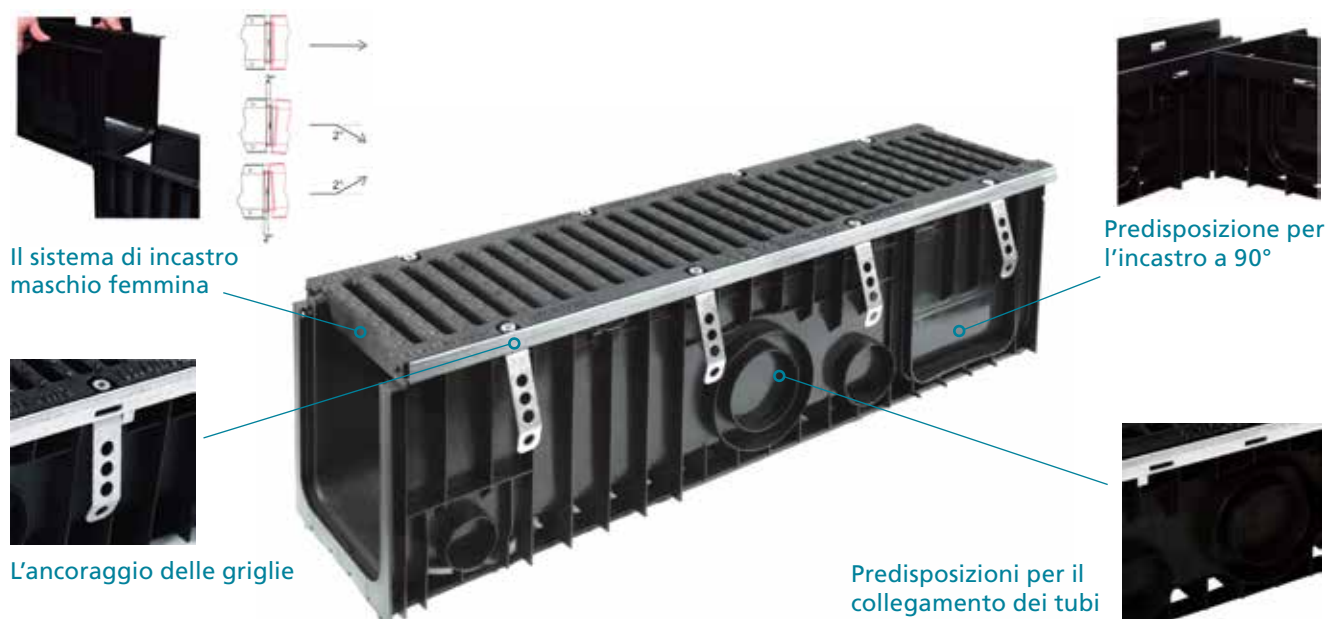

I canali SABdrain sono realizzati in PP (polipropilene), materiale che gode di una ottima resistenza meccanica ed agli sbalzi termici, il PP è immune ad agenti chimici ed atmosferici, acidi, sali alcali oli e benzine. Le caratteristiche del PP rendono la superficie del canale estremamente liscia, la bassa scabrezza superficiale favorisce lo scorrimento dell'acqua ed evita la formazione di depositi facilitandone la pulizia.

Canale bordo in plastica con griglia a fessura in acciaio zincato A15

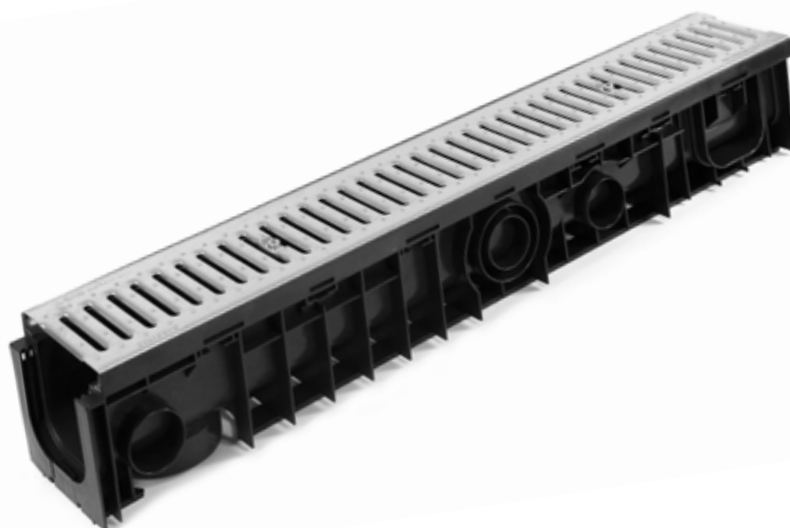
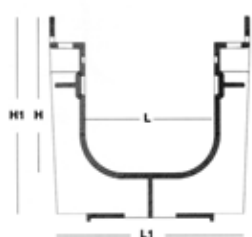

Descrizione	Dimensione interna		Dimensione esterna		Canale Prezzo €/ml	Griglia Prezzo €/ml	Fissaggio Prezzo €/ml	Canale Completo Prezzo €/ml
	L	H	L1	H1				
Canale bordo in plastica con griglia a fessura in acciaio zincato A15	100	100	150	150	19,25	12,50	2,25	34,00
	150	150	200	200	30,75	23,75	9,50	64,00
	200	200	250	250	36,25	34,38	12,50	83,13

Canale con bordo in ACCIAIO con griglia a fessura in GHISA SFEROIDALE C 250

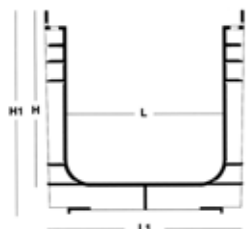

Descrizione	Dimensione interna		Dimensione esterna		Canale Prezzo €/ml	Griglia Prezzo €/ml	Fissaggio Prezzo €/ml	Canale Completo Prezzo €/ml
	L	H	L1	H1				
Canale bordo acciaio con griglia a fessura in ghisa sferoidale C250	150	150	200	200	30,75	117,50	10,00	158,25
	200	200	250	250	36,25	154,50	10,00	200,75

Canale con bordo in ACCIAIO con griglia a fessura in GHISA SFEROIDALE D 400

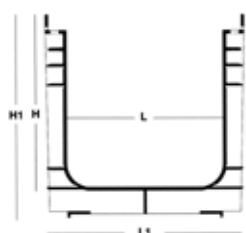

Descrizione	Dimensione interna		Dimensione esterna		Canale Prezzo €/ml	Griglia Prezzo €/ml	Fissaggio Prezzo €/ml	Canale Completo Prezzo €/ml
	L	H	L1	H1				
Canale bordo acciaio con griglia a fessura in ghisa sferoidale D400	150	150	200	200	30,75	139,50	10,00	
	200	200	250	250	36,25	179,50	10,00	

Canali in calcestruzzo

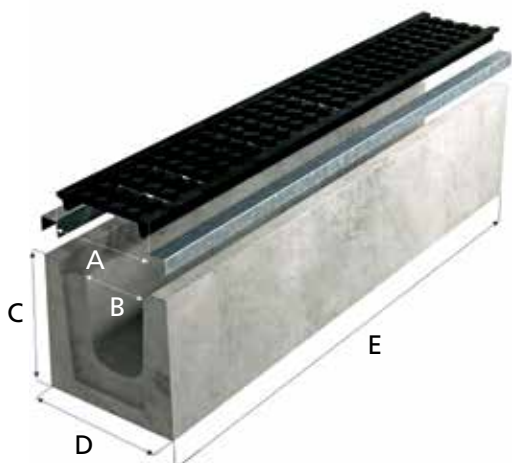

Funzionalità e sicurezza nei drenaggi di media difficoltà.

È un canale storico molto robusto di configurazione semplice e tarchiata. Si contraddistingue anche per il costo particolarmente contenuto. Le griglie in ghisa o zincate vengono incastrate direttamente tra i bordi in calcestruzzo; in alternativa il canale è disponibile anche con bordi ricoperti da un profilo zincato che ne aumenta la durabilità ed in versione Plus che ne prevede il fissaggio della griglia. Questo manufatto è funzionale per il drenaggio nelle aree adibite a parcheggio, nelle aree verdi, nelle zone pedonali, nelle zone abitative ad uso privato ecc.

Canale con griglia zincata



Tipo	A - Griglia		Dimensioni cm				Peso kg	Portata Ql.	Prezzo €/ml			Conf/ml
	Cm	Spes.	B	C	D	E			Canale	Griglia	Completo	
80	10	2	7	17,5	17,5	100	47,50	90	14,85	17,09	31,94	25
100	15	2,5	10,5	22	23	100	78,70	60	16,51	25,66	42,17	20
150	20	2,5	15	24	29	100	94,20	50	18,00	32,81	50,81	16
200	25	2,5	19,5	32	34,5	100	150	50	26,73	52,83	79,55	9

Canale con griglia antitacco



Tipo	A - Griglia		Dimensioni cm				Peso kg	Portata Ql.	Prezzo €/ml			Conf/ml
	Cm	Spes.	B	C	D	E			Canale	Griglia	Completo	
100	15	2,5	10,5	22	23	100	78,90	50	16,50	39,57	56,07	20
150	20	2,5	15	24	29	100	94,50	50	18,00	55,97	73,97	16

Canale con griglia in ghisa



Tipo	A - Griglia		Dimensioni cm				Peso kg	Portata Ql.	Prezzo €/ml			Conf/ml
	Cm	Spes.	B	C	D	E			Canale	Griglia	Completo	
100	15	2,5	10,5	22	23	100	90,20	400	16,51	88,09	104,60	20
150	20	2,5	15	24	29	100	110	400	18,00	119,48	137,48	16
200	25	2,5	19,5	32	34,5	100	177	400	26,73	149,23	175,96	9
100	15	2,5	10,5	22	23	100	82,60	250	16,51	78,15	94,66	20
150	20	2,5	15	24	29	100	100	250	18,00	96,49	114,49	16
200	25	2,5	19,5	32	34,5	100	161	250	26,73	128,74	155,46	9

Canale con bordo rinforzato e griglia zincata



Tipo	A - Griglia		Dimensioni cm				Peso kg	Portata Ql.	Prezzo €/ml			Conf/ml
	Cm	Spes.	B	C	D	E			Canale	Griglia	Completo	
100	15	2,5	10,5	22	23	100	78,70	50	29,26	25,66	54,92	20
150	20	2,5	15	24	29	100	94,20	50	30,82	32,81	63,63	16

Canale con bordo rinforzato e griglia zincata antitacco



Tipo	A - Griglia		Dimensioni cm				Peso kg	Portata Ql.	Prezzo €/ml			Conf/ml
	Cm	Spes.	B	C	D	E			Canale	Griglia	Completo	
100	15	2,5	10,5	22	23	100	78,90	60	29,26	39,57	68,82	20
150	20	2,5	15	24	29	100	94,50	50	30,82	55,97	86,79	16

Canale con bordo rinforzato e griglia in ghisa



Tipo	A - Griglia		Dimensioni cm				Peso kg	Portata Ql.	Prezzo €/ml			Conf/ml
	Cm	Spes.	B	C	D	E			Canale	Griglia	Completo	
100	15	2,5	10,5	22	23	100	90,20	400	29,26	88,09	117,35	20
150	20	2,5	15	24	29	100	110	400	30,82	119,48	150,30	16
100	15	2,5	10,5	22	23	100	82,60	250	29,26	78,15	107,40	20
150	20	2,5	15	24	29	100	100	250	30,82	96,49	127,31	16

Canale con griglia rinforzata carrabile zincata h 4 cm



Tipo	A - Griglia		Dimensioni cm				Peso kg	Portata Ql.	Prezzo €/ml			Conf/ml
	Cm	Spes.	B	C	D	E			Canale	Griglia	Completo	
100	15	4	15	22	23	100	78,70	100	17,43	36,68	54,11	20
150	20	4	15	24	29	100	96	100	19,00	47,88	66,88	16



per l'edilizia



Condizioni Generali di Vendita

1. La merce viaggia a rischio e pericolo del Committente, anche se resa franco destino. La responsabilità cessa in ogni caso con la consegna al vettore.
2. I reclami per difetti della merce dovranno, sotto pena di decadenza, essere avanzati entro 8 gg. dall'effettivo arrivo a destinazione e sempre a materiale non posto in opera.
3. La Ditta declina ogni responsabilità per una eventuale non perfetta riuscita della posa in opera del materiale, così come non risponde per alterazioni, avarie od usure che il materiale stesso posto in opera dovesse subire in dipendenza di sollecitazioni naturali, di errata manutenzione o modalità di conservazione che non rientrino nei limiti della materia prima utilizzata.
4. Le epoche di consegna che la Ditta annoterà nella conferma d'ordine, sono da ritenersi indicative e non impegnative. Non si accoglierà pertanto la richiesta di eventuali danni che il Committente abbia a reclamare per ritardata consegna.
5. Le merci sono vendute con patto di riservato dominio ai sensi degli art. 1523 e segg. del Codice Civile. Di conseguenza sino al totale pagamento dell'intero prezzo, eventuali interessi ed accessori tutti, esse rimarranno di proprietà della Ditta Redil.
6. I pagamenti devono essere effettuati nella Ns. sede in Gubbio nella valuta convenuta e con le modalità e nei termini indicati nella commissione o nella fattura. I pagamenti al ricevimento merce sono validi se effettuati entro 10 gg. dalla data della fattura.
7. In caso di ritardato pagamento saranno addebitati gli interessi di mora nella misura corrispondente al "prime rate" praticato all'epoca dagli Istituti Bancari, aumentato di due punti.
8. Le fatture emesse dalla Ditta REDIL si intendono accettate se non contestate con lettera racc. entro 8 gg. dal ricevimento.
9. Le eventuali contestazioni sulla merce non dispensano il Committente dal provvedere al pagamento nei termini stabiliti.
10. Non è consentito al Committente di respingere o ritornare la merce ricevuta senza la previa, espressa autorizzazione della Ditta REDIL.
11. Nessuna modifica o deroga alle presenti condizioni di vendita avrà efficacia tra le parti, se non risulterà espressamente da accordo scritto.
12. Per ogni eventuale controversia sarà competente il Foro di Perugia.

Edizione 2018

Chiuso in tipografia il 7 maggio 2018

Tutte le immagini riportate nel seguente catalogo hanno il solo scopo di rappresentare il prodotto e possono non corrispondere al prodotto in vendita.
Fatto salvo gli errori di stampa

20
18

Catalogo
CANALI DI
DRENAGGIO



Redil S.r.l.

Zona Industriale Padule
06024 Gubbio (Pg) - Italia
Tel. +39 075 9291031
Fax +39 075 9291537
+39 075 9293151
redil@redil.it
www.redil.it



20
18

Catalogo
CANTIERE







REDIL[®]

Catalogo **CANTIERE** 2018

Carriole per Edilizia

Carriola tipo pesante	Articolo	Prezzo €/cad
 <p>Vasca saldata, capacità Lt. 90 Ruota pneumatica pesante</p>	14010004	114,70

Carriola tipo pesante manici ribaltabili	Articolo	Prezzo €/cad
 <p>Vasca saldata, capacità Lt. 90 Ruota pneumatica pesante</p>	14010005	131,10

Carriola vasca stampata	Articolo	Prezzo €/cad
 <p>Vasca stampata Ruota pneumatica</p>	14010001	73,20

Vasca Saldata	Articolo	Prezzo €/cad
 <p>Vasca saldata per carriola pesante</p>	14040003	48,20

Vasca Stampata	Articolo	Prezzo €/cad
 <p>Vasca stampata per carriola leggera</p>	14040004	25,00

Ruota Pneumatica	Articolo	Prezzo €/cad	
	Ruota pneumatica	14040001	23,40
	Ruota pneumatica pesante	14040002	33,80

Cantieristica - Attrezzatura varia

Cavalletto Doppio e Puntello per Solaio	Misura	Prezzo €/cad
	Cavalletto doppio	Regolabile in altezza da cm 110 a cm 180 53,40
	Puntello per solaio	200 - 360 37,80
	Puntello a piastra	200 - 360 33,90

Staggia a Molla per Tramezzi con Piedino	Articolo	Prezzo €/cad
	Staggia corta da cm 210 a cm 320	14080003 38,90
	Staggia lunga da cm 220 a cm 400	14080004 43,80

Distanziatore per Armatura	Dimensione cm	Confezione	Prezzo €/conf
	10	100	24,75
	15	100	28,05
	20	100	32,45
	25	100	36,41
	30	100	40,70
	35	100	44,88
	40	100	50,71
	45	100	52,58
	50	100	60,72
	55	100	63,03
	60	100	69,74
	65	100	71,61
	70	100	76,89
	75	100	81,18
	80	100	86,46
	85	100	89,76
90	100	95,48	
95	100	98,89	
100	100	106,48	

Cuneo per distanziatore	Descrizione	Prezzo €/cad
	Cuneo Piccolo	0,40
	Cuneo Grande	0,50

Montanti per casseforme



Descrizione	Lunghezza cm	Prezzo €/cad
Montante zincato	50	3,30
Montante zincato	100	6,50
Montante zincato	150	9,70
Montante verniciato	50	4,30
Montante verniciato	100	8,30
Montante verniciato	150	12,40

Chiodi per l'Edilizia



Descrizione	Dimensioni mm	Prezzo €/kg
Chiodi acciaio punta bombata	3,5x40	6,10
Chiodi acciaio punta bombata	3,5x50	6,10
Chiodi acciaio punta bombata	3,5x60	6,10
Chiodi zincati punta piana	13x30	4,71
Chiodi zincati punta piana	15x50	3,55
Chiodi zincati punta piana	16x60	3,55
Chiodi zincati punta piana	17x70	3,55
Chiodi zincati punta piana	18x80	3,55
Chiodi zincati punta piana	20x100	3,55

Filo Cotto



	Confezione Kg.	Prezzo €/Kg
Filo cotto 5x2	25	4,05
Filo cotto 4x2	25	4,00
Filo cotto 4x3	25	4,00

Secchio da Muratore



	Articolo	Diametro cm	Prezzo €/cad
Secchio plastica nero	19010022	34	3,60
Secchio plastica rosso	19010021	34	3,60
Secchio plastica rosso special	19010001	36	4,30
Secchio plastica giallo special	19010003	36	4,30
Secchio blu special antinfortunistico	19010004	36	6,60

Cassa Malta (Gabassa)



Cassa malta rinforzata pesante colore nero

Articolo	Dimensione cm	Prezzo €/cad
19030001	65x45x17	13,70

Nastro Segnaletico



Bifacciale bianco/rosso
Per tubi gas giallo
Per cavi elettrici rosso
Per acqua azzurro
Fognatura
Telefonia

Articolo	Rotoli da Ml	Prezzo €/rotolo
19040001	200	6,60
19040002	200	11,10
19040003	200	11,10
19040004	200	11,10
19040005	200	11,10
19040006	200	11,10

Fungo Salvavita



Universale 18 - 32

Articolo	Pezzi per confezione.	Prezzo €/100 pz
39030001	300	24,50

Ad alta resistenza per ferri di chiamata o per ponteggi innocenti o ad H. Per ferri da diam. 6 a 32

Fratteggio in Plastica



Grigio

Grigio

Grigio

Arancio

Articolo	Dimensione cm	Prezzo €/cad
19020001	15x45	3,20
19020002	18X27	4,50
19020003	26X42	4,90
19020004	15X45	3,60

Frattoni Spargibuiacca



Frattoni base
plastica

Articolo	Dimensione cm	Prezzo €/cad
19020005	15x25	10,30

Questo articolo è utilizzato specificatamente nella posa in opera della buiacca. E' composto da lama in caucciù e base in polistirolo con manico ergonomico.

Frattoni Con feltri



frattoni pulitura
2 feltri

Articolo	Dimensione cm	Prezzo €/cad
19020006	12x25	14,70
19020007	12x25	5,70
19020008	12x25	4,50
19020009	12x25	4,30

frattoni pulitura
con velcro senza
feltri

Feltro nero per
frattoni

Feltro bianco per
frattoni

Frattoni in Plastica con Gomma



Con gomma blu

Articolo	Dimensione cm	Prezzo €/cad
19020010	14x22	6,90
19020011	14x22	6,90
19020012	10x24	6,90
19020013	10x24	6,90
19020014	7x38	8,10
19020015	14x28	8,10

Con gomma arancio

Con gomma blu

Con gomma arancio

Con gomma blu

Con gomma arancio

Frattoni in Alluminio con Spugna



Frattoni in
alluminio con
spugna

Frattoni in
alluminio con
spugna

Frattoni in
alluminio con
spugna

Articolo	Dimensione cm	Prezzo €/cad
19020016	7,5x40	8,10
19020017	10x24	7,60
19020018	14x21	7,80

Elmetto di Protezione



Norme EN 397 CE
colore giallo

Articolo

19050001

Prezzo €/cad

9,40

Rete per recinzione cantiere arancio



Altezza

Lunghezza ml

Prezzo €/mq

100

50

68,30

120

50

81,90

150

50

102,40

180

50

122,90

Rete per ponteggi



Descrizione

Dimensione M.

Prezzo €/rotolo

Bianca antipolvere

1,80 x 15

28,70

Bianca antipolvere

1,80 x 25

47,90

Verde

1,80 x 15

26,70

Verde

1,80 x 25

44,50

Scarica Detriti



Telaio

Descrizione

Dimensioni cm

Prezzo €/cad

Telaio sostegno
tramoggia zincato

L80xP100xH78

187,40

Tramoggia

Descrizione

Dimensioni cm

Prezzo €/cad

Tramoggia scarica
detriti

L76xP93xH78

166,20

Dimensione bocche:

Bocca 1: L53xP72

Bocca 2: Øsuperiore 43; Ø inferiore 40

Tubo Prolunga

Descrizione

Dimensioni cm

Prezzo €/cad

Tubo per scarico
detriti

Ø 50/40xH101

89,70

Cubiera prova CLS**Descrizione****Dimensione interna cm****Prezzo €/cad**

In Polistirolo

15x15x15

4,80**Recinzione Provvisoria Zincata****Descrizione****Dimensione cm****Prezzo €/cad**

Recinzione provvisoria

350 x 200

79,20

Accessori cancello

110 x 200

38,00

Basamento in cls

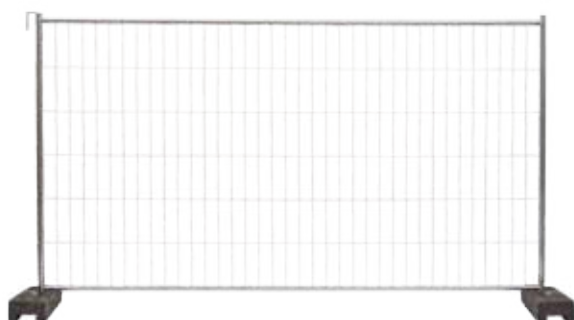
10,50**Rete Elettrosaldata****Spessore mm****Pannello cm****Maglia mm****Prezzo €/cad**

1,4

100x200

50x50

3,00

1,8

100x200

50x50

4,00

Pannelli in rete elettrosaldata zincata per armatura di pavimenti in genere, pavimenti in piastrelle, galleggianti, riscaldanti, balconi, facciate (piscine, marciapiedi, rampe..)

Diametro filo indicativo tolleranza $\pm 10\%$:

trasversale 1,6 mm; resistenza 650 - 700 Nw/mm²

Longitudinale 1,6 mm; resistenza 650 - 700 Nw/mm² zincatura commerciale. Peso: kg 1,7 ca al pannello



Cartelli

Cartelli Pericolo	Descrizione	Dimensione cm	Prezzo €/cad
	Attenzione ai carichi sospesi	50x70	4,80
	Ponteggio in allestimento	50x70	4,80
	Attenzione uscita automezzi	50x70	4,80
	Vietato l'ingresso ai non addetti ai lavori	50x70	4,80
	Edificio Pericolante	50x70	4,80
	Pericolo generico	50x70	4,80
	Pedone a destra	50x70	4,80
	Pedone a Sinistra	50x70	4,80

Cartelli direzione lavori	Descrizione	Dimensione cm	Prezzo €/cad
	Direzione lavori monocoloro	50x70	4,20
	Direzione lavori monocoloro	100x70	7,80
	Direzione lavori Colorato	100x70	9,10

Cartello carico sporgente	Descrizione	Dimensione cm	Prezzo €/cad
	Cartello in plastica	50x50	6,90

Cartello 12 simboli	Descrizione	Dimensione cm	Prezzo €/cad
	Colorato	100x1140	21,80



per l'edilizia



Condizioni Generali di Vendita

1. La merce viaggia a rischio e pericolo del Committente, anche se resa franco destino. La responsabilità cessa in ogni caso con la consegna al vettore.
2. I reclami per difetti della merce dovranno, sotto pena di decadenza, essere avanzati entro 8 gg. dall'effettivo arrivo a destinazione e sempre a materiale non posto in opera.
3. La Ditta declina ogni responsabilità per una eventuale non perfetta riuscita della posa in opera del materiale, così come non risponde per alterazioni, avarie od usure che il materiale stesso posto in opera dovesse subire in dipendenza di sollecitazioni naturali, di errata manutenzione o modalità di conservazione che non rientrino nei limiti della materia prima utilizzata.
4. Le epoche di consegna che la Ditta annoterà nella conferma d'ordine, sono da ritenersi indicative e non impegnative. Non si accoglierà pertanto la richiesta di eventuali danni che il Committente abbia a reclamare per ritardata consegna.
5. Le merci sono vendute con patto di riservato dominio ai sensi degli art. 1523 e segg. del Codice Civile. Di conseguenza sino al totale pagamento dell'intero prezzo, eventuali interessi ed accessori tutti, esse rimarranno di proprietà della Ditta Redil.
6. I pagamenti devono essere effettuati nella Ns. sede in Gubbio nella valuta convenuta e con le modalità e nei termini indicati nella commissione o nella fattura. I pagamenti al ricevimento merce sono validi se effettuati entro 10 gg. dalla data della fattura.
7. In caso di ritardato pagamento saranno addebitati gli interessi di mora nella misura corrispondente al "prime rate" praticato all'epoca dagli Istituti Bancari, aumentato di due punti.
8. Le fatture emesse dalla Ditta REDIL si intendono accettate se non contestate con lettera racc. entro 8 gg. dal ricevimento.
9. Le eventuali contestazioni sulla merce non dispensano il Committente dal provvedere al pagamento nei termini stabiliti.
10. Non è consentito al Committente di respingere o ritornare la merce ricevuta senza la previa, espressa autorizzazione della Ditta REDIL.
11. Nessuna modifica o deroga alle presenti condizioni di vendita avrà efficacia tra le parti, se non risulterà espressamente da accordo scritto.
12. Per ogni eventuale controversia sarà competente il Foro di Perugia.

Edizione 2018

Chiuso in tipografia il 7 maggio 2018

Tutte le immagini riportate nel seguente catalogo hanno il solo scopo di rappresentare il prodotto e possono non corrispondere al prodotto in vendita.
Fatto salvo gli errori di stampa

20
18

Catalogo
CANTIERE



Redil S.r.l.

Zona Industriale Padule
06024 Gubbio (Pg) - Italia
Tel. +39 075 9291031
Fax +39 075 9291537
+39 075 9293151
redil@redil.it
www.redil.it



20
18

Catalogo
CARTONGESSO



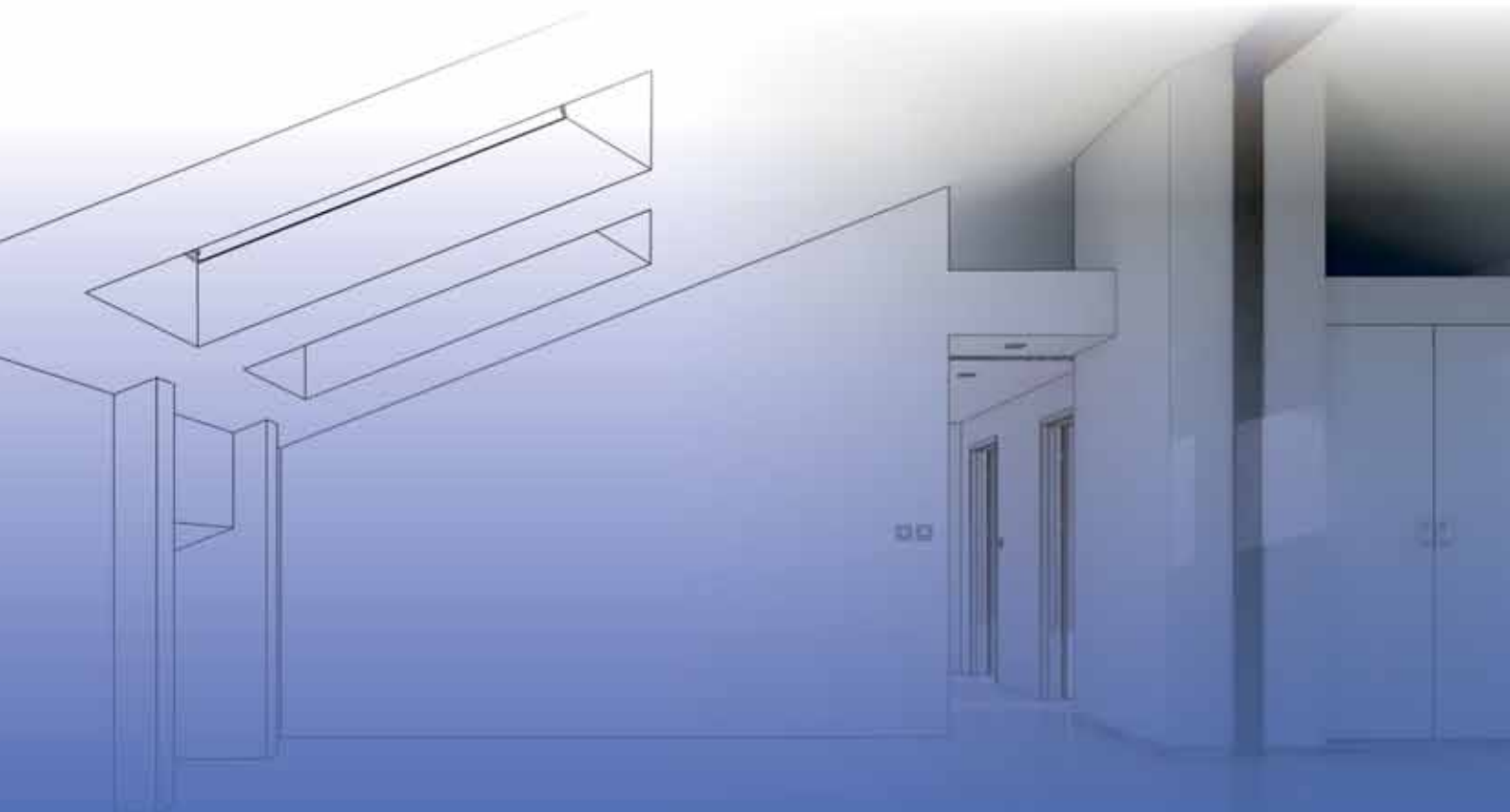

Catalogo **CARTONGESSO** 2018

- Sistema AquaBoard
- Sistema LaDura
- Sistema Standard
- Botole

Lastra AquaBoard

Il sistema PregyAquaBoard è la soluzione innovativa per la realizzazione di facciate e controsoffitti esposti agli agenti atmosferici, nonché di pareti e controsoffitti in ambienti ad elevata umidità (piscine, stabilimenti termali, bagni).
Con un'eccezionale resistenza all'acqua (**assorbimento < 3%** secondo EN520), PregyAquaBoard è la prima lastra in gesso rivestito sviluppata da Siniat per l'impiego in sistemi a secco da esterno in grado di offrire una vasta gamma di vantaggi prestazionali, tecnici ed ambientali e di soddisfare anche le più esigenti specifiche di progetto.

L'efficacia della soluzione PregyAquaBoard è confermata dall'**"Agrément Tecnico"** (certificato di idoneità tecnica) rilasciato dall'**ITC-CNR** secondo lo standard europeo UEAtc, che ne attesta la durabilità per un periodo superiore ai 25 anni.
Il sistema AquaBoard ha inoltre ottenuto la **certificazione antieffrazione** dall'Istituto Giordano.

A Ottobre 2013 il sistema AquaBoard ha ottenuto anche la **certificazione antisismica** dall'Università Federico II di Napoli.



Lastra AquaBoard



Lastra 100% riciclabile
Contenuto riciclato 84%
Crediti LEED, ITACA



ECONOMIA:

- Fino al 60% di risparmio sul tempo di installazione. L'ottima lavorabilità e versatilità consentono di realizzare in modo semplice e rapido anche le soluzioni più complesse ed elaborate dell'architettura contemporanea.
- Opportunità di sviluppare il cantiere interamente a secco, a partire dalle pareti perimetrali.
- In caso di applicazione non direttamente esposta agli agenti atmosferici (per esempio piani piloty e controsoffitti esterni) **non necessita di rasatura**: si procede alla finitura dei giunti mediante stucco PregyAquaBoard.



PRESTAZIONI TECNICHE:

- Possibilità di realizzare sistemi di facciata che rispettino i requisiti delle più recenti normative in ambito di isolamento termico ed acustico.
- Elevata stabilità dimensionale: giunti di dilatazione previsti ogni 15 m.
- PregyAquaBoard è marcata CE in conformità alla norma **EN15283-1** (tipo GM-H1, GM-I). È inoltre conforme alla norma **EN520** (tipo D, E, F, H1, I).



VALIDAZIONI TECNICHE:

- "Agrément Tecnico" (certificato di idoneità tecnica) rilasciato dall'**ITC-CNR** per sistemi con applicazione diretta del rasante.
- "Agrément Tecnico" (certificato di idoneità tecnica) rilasciato dall'**BBA** (British Board of Agrément) per l'applicazione di sistemi a cappotto.
- Valutato idoneo dallo Steel Construction Institute (SCI) inglese.
- Il sistema ha ottenuto la **certificazione antieffrazione** dall'Istituto Giordano.
- **Certificazione antisismica** presso l'Università Federico II di Napoli.



RESISTENZA AGLI AGENTI ATMOSFERICI:

- La lastra, una volta installata, può essere lasciata direttamente esposta alle condizioni atmosferiche **fino a 6 mesi**, senza realizzare l'immediata rasatura o protezione della superficie.
- Eccezionale resistenza all'acqua (assorbimento < 3% secondo EN520).



LAVORABILITÀ:

- Facilità di movimentazione: la lastra PregyAquaBoard è fino al 50% più leggera delle lastre in cemento.
- Facilità di taglio: la lastra PregyAquaBoard si lavora come le lastre in gesso rivestito, senza la necessità di attrezzature automatiche.



SOSTENIBILITÀ:

- Le soluzioni in gesso rivestito consentono di rispondere alle attuali esigenze di edilizia sostenibile: il principale componente della lastra è il gesso, riciclabile completamente e per un numero di cicli indefinito.
- Lastra **100% riciclabile** con contenuto di riciclato 84%.



RESISTENZA A FUNGHI E MUFFE:

- La lastra PregyAquaBoard ha il nucleo in gesso additivato con biocidi per prevenire la crescita di muffe e funghi.



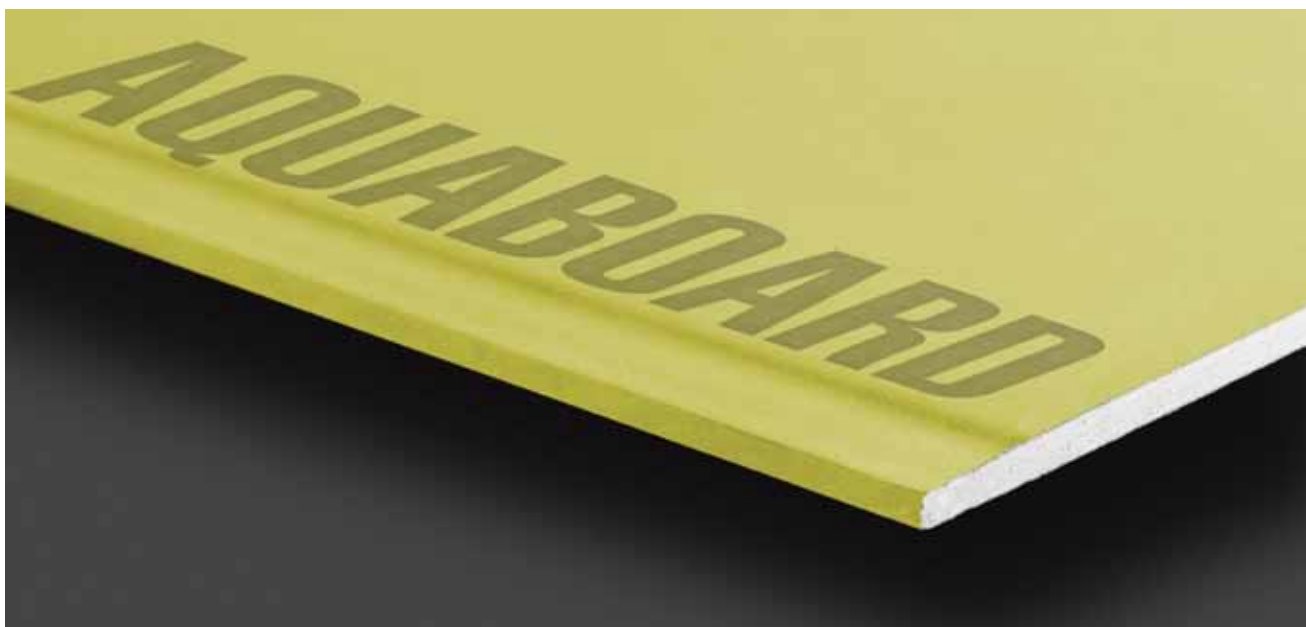

Prodotto	Lastra			Confezione		Prezzo €/mq
	Spessore (mm)	Larghezza (cm)	Lunghezza (cm)	n. lastre	mq	
Lastra AQUABOARD	12,5	120	200	60	144	30,28
		120	300	48	172,8	

PARETI ESTERNE

Sistema doppia orditura con rasante diretto

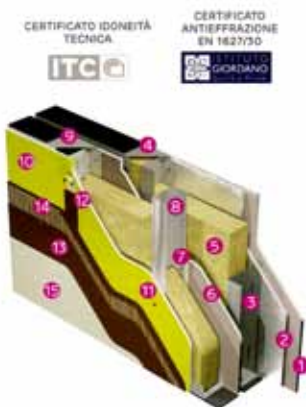

- CERTIFICATO IDONEITÀ TECNICA
ITCO
- CERTIFICATO ANTIEFFRAZIONE EN 1827/3D
ISTITUTO GIORDANO
- 1 Lastra PregyLaDura
 - 2 Lastra PregyVapor
 - 3 Montanti PregyMetal
 - 4 Guide PregyMetal
 - 5 Isolante
 - 6 Lastra PregyLaDura
 - 7 Viti PregyLaDura
 - 8 Montanti PregyMetal AquaBoard
 - 9 Guide PregyMetal AquaBoard 10/10
 - 10 Lastra PregyAquaBoard
 - 11 Viti PregyAquaBoard
 - 12 Trattamento dei giunti con Adesivo Rasante e nastro PregyAquaBoard
 - 13 Adesivo Rasante AquaBoard
 - 14 Rete PregyAquaBoard
 - 15 Ciclo di finitura esterna acrilica a spessore approvata: Keracover Eco Acrilex + Keracover Eco Acrilex Fondo/Primer

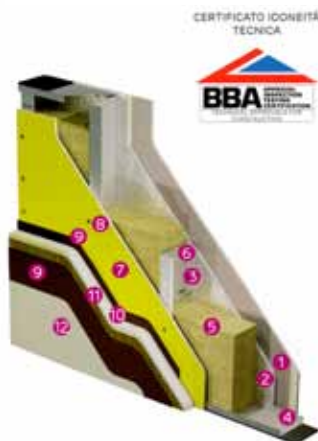

- CERTIFICATO IDONEITÀ TECNICA
BBA
- 1 Lastra PregyLaDura
 - 2 Lastra PregyVapor
 - 3 Montanti PregyMetal AquaBoard
 - 4 Guide PregyMetal AquaBoard 10/10
 - 5 Isolante
 - 6 Viti PregyLaDura
 - 7 Lastra PregyAquaBoard
 - 8 Viti PregyAquaBoard
 - 9 Adesivo Rasante PregyAquaBoard
 - 10 Isolante
 - 11 Rete PregyAquaBoard
 - 12 Ciclo di finitura esterna acrilica a spessore approvata: Keracover Eco Acrilex + Keracover Eco Acrilex Fondo/Primer

CONTROSOFFITTI ESTERNI

- 1 Lastre PregyAquaBoard
- 2 Orditura metallica PregyMetal AquaBoard
- 3 Pendinatura
- 4 Trattamento dei giunti con banda e stucco PregyAquaBoard
- 5 Viti PregyAquaBoard
- 6 Eventuale Isolante
- 7 Sistema di finitura idoneo per ambienti esterni, previa stesura di primer



ACCESSORI



Prodotto	Descrizione / confezionamento	€/cad
Adesivo e Rasante kg 25	Rasante minerale ecocompatibile	60,64
Adesivo e Rasante kg 25	Rasante minerale ecocompatibile a grana grossa	60,64
Stucco in pasta PregyAquaBoard kg 25	Stucco in pasta resistente all'umidità	71,73
Viti PregyAquaBoard 32 mm punta a chiodo	Scatola da 1000 pezzi	56,18
Viti PregyAquaBoard 42 mm punta a chiodo	Scatola da 1000 pezzi	64,55
Banda in rete PregyAquaBoard per giunti in applicazione con stucco 5 cm 90 m	Scatola da 10 rotoli da 90 m	92,14
Rotolo rete ETAG gr 152 per applicazione con rasante	Rotoli da 1x50 m	108,75
Nastro in rete per giunti PregyAquaBoard gr 160 in applicazione con rasante	Scatole da 16 rotoli da 6,25 cm - 50 ml	124,86

INSTALLAZIONE

Istruzioni di installazione per applicazioni esterne esposte a umidità e agli agenti atmosferici

La lastra PregyAquaBoard deve essere installata su struttura PregyMetalAquaBoard; l'interasse massimo dei profili deve essere pari a 600 mm. Per informazioni e dimensionamento dettagliati fare riferimento all'ufficio tecnico Siniat.

- PregyAquaBoard è estremamente facile da lavorare, il taglio della lastra si realizza con un semplice cutter.
- Non essendo necessarie attrezzature automatiche, la lastra può essere tagliata sul ponteggio e/o carrello elevatore, garantendo in ogni caso il rispetto dei requisiti di sicurezza.

- Per evitare risalita di umidità dalla base della parete, posizionare le lastre AquaBoard ad una distanza di almeno 1 cm dalla pavimentazione esterna e proteggerla con il profilo di partenza in alluminio PregyAquaBoard. Nel caso in cui la base della parete esterna debba finire a contatto diretto con il terreno, distanziare il sistema AquaBoard di almeno 20 cm da terra.
- Poiché le lastre hanno un'elevata stabilità dimensionale, possono essere installate accostate, senza lasciare spazi tra i giunti. Prevedere comunque giunti di dilatazione ogni 15 m e in corrispondenza dei giunti strutturali.

- Prevedere uno spessore minimo totale di Adesivo & Rasante AquaBoard di 5 mm (prima e seconda mano). Porre attenzione a posizionare la rete antialcalina al centro dello strato di rasatura o comunque nella metà più esterna.
- Proteggere le superfici rivestite rasate dalla pioggia dagli agenti atmosferici per almeno 48 h. Immediatamente dopo la completa asciugatura del rasante, provvedere alla stesura del ciclo di finitura da esterno approvata: Keracover Eco Acrilex+Keracover Eco Acrilex Fondo/Primer.
- Nel caso di esposizione a pressioni/depressioni del vento elevate fare riferimento alla tabella seguente:

RESISTENZA DELLA LASTRA A PRESSIONE/DEPRESSIONE DEL VENTO

Interasse profili [mm]	Interasse viti [mm]	Massima pressione del vento [N/m ²]
600	200	2250
600	300	1500
400	200	3370
400	300	2250

- Se necessario garantire la tenuta all'aria di sistemi che non prevedano l'applicazione dell'Adesivo&Rasante AquaBoard, utilizzare un sigillante siliconico idoneo per sigillare tutti i giunti orizzontali e verticali successivamente all'installazione delle lastre.
- Non è necessario un telo traspirante per proteggere temporaneamente la lastra dall'esposizione agli agenti atmosferici in attesa della finitura superficiale.

Applicazione cappotto

- Per l'installazione di pannelli isolanti sulle lastre utilizzare l'Adesivo&Rasante AquaBoard. I pannelli isolanti dovranno essere installati sfalsati come da indicazione del produttore.
- Non sono necessari fissaggi meccanici secondari, ma può essere richiesto di rafforzare i pannelli isolanti in corrispondenza delle aperture di porte o finestre.

L'eventuale fissaggio meccanico supplementare deve essere eseguito, in corrispondenza della struttura metallica, attraverso la lastra.

Applicazione con stucco

- Provvedere al trattamento dei giunti con banda in rete e Stucco in pasta PregyAquaBoard
- Procedere con ciclo di finitura idoneo ad ambienti ad alta umidità o esterni, previa stesura del Primer.

LASTRA AquaBoard

La lastra PregyAquaBoard garantisce un eccezionale livello di performance tecniche, in linea con le più difficili sfide tecniche e commerciali

che l'industria delle costruzioni contemporanea deve affrontare. Le eccellenti caratteristiche tecniche della lastra sono evidenziate in tabella.

	DESCRIZIONE	PERFORMANCE
Generale	Densità secondo EN 520 Massa lastra PregyAquaBoard BA13: Spessore Larghezza Lunghezza	860 kg/m ³ 10,8 kg/m ² 12,5 mm 1200 mm 2000/3000 mm
Statica	Resistenza a flessione longitudinale secondo EN 520 e EN 310 Resistenza a flessione trasversale secondo EN 520 e EN 310 Modulo elastico in direzione longitudinale secondo EN 789 Modulo elastico in direzione trasversale secondo EN 789 Resistenza all'impatto (a 20°C / 65% RH) secondo EN 1128 Resistenza a compressione	7 N/mm ² 3 N/mm ² 3220 MPa 2950 MPa 13,4 mm/mm 10 MPa
Fuoco	Classe di reazione al fuoco secondo EN 13501-1	A2-s1,d0
Termica	Conducibilità termica secondo EN 12664 Resistenza termica lastra PregyAquaBoard BA13	0,25 W/mK 0,06 m ² K/W
Permeabilità	Permeabilità al vapore secondo EN ISO 12572	0,69 MNs/g
Resistenza all'umidità	Fattore di permeabilità al vapore μ secondo EN ISO 12572 Assorbimento d'acqua (2h di immersione) secondo EN 520 Assorbimento superficiale d'acqua (2h Cobb test) secondo EN 520 Variazione dimensionale (20°C/30°C-65%RH) in direzione longitudinale secondo EN 318 Variazione dimensionale (20°C/65%-90%RH) in direzione longitudinale secondo EN 318 Variazione dimensionale (20°C/30°C-65%RH) in direzione trasversale secondo EN 318 Variazione dimensionale (20°C/65%-90%RH) in direzione trasversale secondo EN 318	11 < 3% < 100 g/m ² 0,10 mm/m 0,15 mm/m 0,13 mm/m 0,11 mm/m
Resistenza a muffe	Resistenza alla formazione di funghi e muffe secondo ASTM D 3273	10/10
Invecchiamento	Riduzione della resistenza in senso longitudinale secondo EN 12967 Riduzione della resistenza in senso trasversale secondo EN 12967	0,98 0,91



Lastra LaDura

IL MEGLIO IN UNA LASTRA

LaDura, la lastra versatile per raggiungere gli standard più elevati, combina ottime caratteristiche a impagabili vantaggi. **È una perfetta unione di fibra di legno e gesso.**

Inoltre, gli ulteriori additivi nel cuore ne permettono l'**utilizzo dove sia richiesta resistenza all'umidità e/o al fuoco.**

Le caratteristiche, le prestazioni del prodotto ed i molti ineguagliabili vantaggi, derivanti dall'uso nei sistemi, confermano che LaDura è la soluzione migliore, sempre ed ovunque.

LaDura è l'unica lastra ad elevata resistenza meccanica, sul mercato italiano, classificata secondo la Norma europea EN 520 come «D, F, H1, I, R»:

D Densità maggiorata (>0,8 kg/dm³)

F Adatta ad applicazioni antincendio

H1 Assorbimento d'acqua ridotto: meno del 5% in peso

I Durezza superficiale elevata

R Maggiore resistenza meccanica

Non c'è niente di meglio!

Caratteristiche

- **Bassissimo assorbimento dell'umidità:**

- tipo H1 = classe più elevata della EN520: ottimizzazione nella protezione di ambienti ad elevata umidità, quali bagni, cucine, ecc;

- bassa deformazione delle lastre in presenza di umidità.

- **Durezza superficiale incrementata:**

- fino al 70% superiore a quella delle lastre standard, e in gessofibra;

- resistenza agli urti garantita!

- **Elevata resistenza a compressione e flessione:**

- riduzione del rischio di danni in aree altamente sollecitate meccanicamente, come ospedali, aule scolastiche, corridoi, ecc;

- valori di resistenza all'estrazione di tasselli superiori fino al 30% rispetto al cartongesso standard. Il fissaggio di carichi elevati alle pareti non è più un problema!

- **Elevata resistenza al taglio:**

- ideale per l'impiego come elemento di irrigidimento dei telai in legno ed in sistemi antisismici.

- **Ideale per la protezione antincendio.**

- **Ottima lavorabilità:**

- il taglio delle lastre è realizzabile con un semplice cutter, non sono necessarie attrezzature specifiche;

- le lastre possono essere movimentate senza particolari precauzioni, non devono essere mantenute in posizione verticale per evitare la rottura durante il trasporto.

- **Certificazione statica e controventatura:**

- la lastra LaDura sono adatte per il supporto strutturale alla controventatura. Questa caratteristica è certificata presso gli Istituti DIBT (DE) e CERAM (UK).



LaDura NEI SISTEMI

LaDura, come componente di un sistema, offre vantaggi ineguagliabili rispetto alle murature tradizionali, alle lastre standard o ai pannelli in gessofibra.

LaDura è la scelta che paga!



Sistema di posa più efficiente

- Giunti di dilatazione da disporre ad una distanza di 15 metri e non di soli 8 o 10 m come per altri sistemi a secco.
- Maggiore rapidità e pulizia del cantiere rispetto ai sistemi tradizionali.



Resistenza all'effrazione

- La lastra LaDura, grazie alle caratteristiche meccaniche, alla elevata densità e alle fibre di legno garantisce la resistenza all'effrazione fino alla Classe 2 (portoncini blindati);
- test Antieffrazione Classe 2 presso l'Istituto Giordano (Cert. N° 291343 del 25.01.2012).



Sicurezza delle pareti, antisismica e antisfondellamento

- I sistemi Siniat sono gli unici al mondo ad essere validati e certificati contro un evento sismico per accelerazioni al suolo fino a 0,6 g (Università Federico II di Napoli RELUIS, certificato Dist 2010078-02).
- Test carico applicato alla parete (Mensola): 2 PregyLaDura BA13 + 2 PregyPlac BA13.

Lastra 100% riciclabile - Contenuto riciclato 38% - Crediti LEED, ITACA



GREENSHAPING

LEGNO 100% RICICLATO
PROVENIENTE DA FORESTE
GESTITE RESPONSABILMENTE.

- Soffitto antisfondellamento su laterocemento: 1 PregyLaDura BA13 struttura a soffitto con singola orditura 49x27 mm. Resistenza fino a 50 kg/mq, con 2 PregyLaDura BA13 resistenza fino a 100 kg/mq.



Performance Acustiche

- Eccellenti valori di isolamento acustico, grazie alla massa elevata, anche in sistemi a singola orditura.
- I sistemi LaDura sono testati per le eccezionali performance acustiche certificate dall'Istituto Giordano:
- Parete Separativa, 3 PregyLaDura BA13 + 2 PregyPlac BA13, doppia orditura con lana di roccia Rockwool 65 dB test n° IG295831.
- Parete Distributiva, 2 PregyLaDura BA13 + 2 PregyPlac BA13 con lana, singola orditura con montati da 75 mm. Lana di roccia Rockwool 59 dB test n° IG295832.



Ottima finitura superficiale

- Grazie al cartone speciale il livello di finitura è superiore alle lastre standard.
- La qualità della finitura superficiale è ottenuta in modo semplice e rapido rispetto alle lastre in gessofibra che necessitano di una rasatura completa.



Resistenza al Fuoco

- Grazie alle fibre di vetro presenti nel cuore, si può ottenere una resistenza al fuoco fino a REI 120 (vedere le soluzioni specifiche a pagina 11).
- A parità di classe di resistenza al fuoco si possono utilizzare materiali isolanti di densità minore, di conseguenza meno costosi, rispetto a quanto richiesto dalle lastre in gessofibra.
- I certificati di resistenza al fuoco realizzati con lastre in cartongesso PregyPlac si applicano anche alle pareti che utilizzano LaDura.



Vantaggio di costo

- Vantaggio di costo evidente rispetto al gessofibra, per sistemi che devono soddisfare le prescrizioni su fuoco, acustica, resistenza meccanica oltre che la qualità della finitura.



Lastra LaDura



Prodotto	Lastra			Confezione		Prezzo €/mq
	Spessore (mm)	Larghezza (cm)	Lunghezza (cm)	n. lastre	mq	
Lastra LADURA	12,5	120	200	52	124,8	14,73
		120	300	40	144	

VITI LaDura



Prodotto	Descrizione / confezionamento	Prezzo €/scatola
Viti LaDura 3,9x25	Scatola da 1000 pz.	39,20
Viti LaDura 3,9x35	Scatola da 1000 pz.	54,21

RESISTENZA AI CARICHI SOSPESI*

Direzione carico	n° e tipologia di lastre	Gancio appendiquadro (1 chiodi)	Gancio appendiquadro (2 chiodi)	Tassello in nylon (foro Ø 9 mm)	Tassello in acciaio (foro Ø 10 mm)
	1 PregyLaDura BA13	10 kg	18 kg	40 kg	50 kg
	1 PregyPlac BA13 + 1 PregyLaDura BA13	10 kg	18 kg	40 kg	50 kg
	2 PregyLaDura BA13	10 kg	18 kg	45 kg	65 kg
	1 PregyLaDura BA13	/	/	40 kg	45 kg
	1 PregyPlac BA13 + 1 PregyLaDura BA13	/	/	40 kg	55 kg
	2 PregyLaDura BA13	/	/	55 kg	65 kg

* dati riferiti a certificati di laboratorio e simulazioni acustiche

PRESTAZIONI ACUSTICHE E CONFRONTO CON SISTEMI TRADIZIONALI

PARETI DISTRIBUTIVE INTERNE

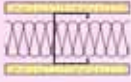
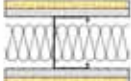
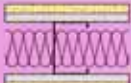
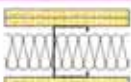
Sistemi LaDura*		Sistemi tradizionali**	
Descrizione	R _w	Descrizione	R _w
 <p>Struttura da 75 mm 1 PregyLaDura BA15 per faccia Lana di roccia dens. 40 kg/m³ spess. 60 mm</p>	53 dB	Forato da 8 cm Intonaco su ambo i lati	42 dB
 <p>Struttura da 75 mm 1 PregyPlac BA13 + 1 PregyLaDura BA13 per faccia Lana di roccia dens. 40 kg/m³ spess. 60 mm</p>	57 dB	Forato da 12 cm Intonaco su ambo i lati	42,5 dB
 <p>Struttura da 75 mm 1 PregyPlac BA13 + 1 PregyLaDura BA13 per faccia Lana di roccia doppia densità media 67 kg/m³ spess. 60 mm</p>	59 dB	Forato da 12 cm Intonaco su ambo i lati	42,5 dB
 <p>Struttura da 75 mm 2 PregyLaDura BA13 per faccia Lana di roccia dens. 40 kg/m³ spess. 60 mm</p>	61 dB	Forato da 12 cm Intonaco su ambo i lati	42,5 dB

PARETI DI SEPARAZIONE TRA UNITÀ ABITATIVE

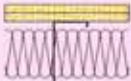
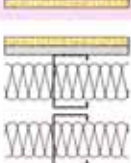
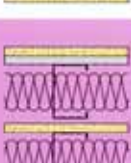
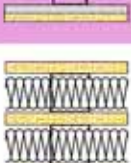
 <p>Struttura da 100 mm 2 PregyLaDura BA13 per faccia Lana di roccia dens. 40 kg/m³ spess. 80 mm</p>	62 dB	Blocco semipieno da 25 cm Intonaco su ambo i lati	52 dB
 <p>Doppia struttura da 75 mm 1 PregyPlac BA13 + 1 PregyLaDura BA13 per faccia Doppia lana di roccia dens. 40 kg/m³ spess. 60 mm</p>	63 dB	Forato da 12 cm Intercapedine da 6 cm con interposta lana di roccia dens. 50 kg/m ³ spess. 50 mm Forato da 8 cm Intonaco su ambo i lati	53 dB
 <p>Doppia struttura da 75 mm 1 PregyPlac BA13 + 1 PregyLaDura BA13 per faccia 1 PregyLaDura BA13 centrale Doppia lana di roccia doppia densità (media) 67 kg/m³ spess. 60 mm</p> <p>Classe 2 secondo UNI EN 1627/30 Certificazione presso Istituto Giordano</p>	65 dB	Blocchi alleggeriti in pasta da 17 cm. Intercapedine da 3 cm. Blocchi semipiени spess. 8 cm. Intonaco su ambo i lati	54 dB
 <p>Doppia struttura da 50 mm 1 PregyLaDura BA15 per faccia 1 PregyLaDura BA15 centrale Lana di roccia dens. 40 kg/m³ spess. 40 mm</p> <p>Certificazione presso Istituto Giordano</p>	60 dB	Forato da 12 cm Intercapedine da 6 cm con interposta lana di roccia dens. 50 kg/m ³ spess. 50 mm Forato da 8 cm Intonaco su ambo i lati	53 dB

CONTROPARETI INTERNE

 <p>Doppia struttura da 50 mm 1 PregyLaDura BA15 per faccia Lana di roccia den. 70 kg/m³ spess. 40 mm Supporto esistente: forato da 12 cm intonacato su ambo i lati</p> <p>Certificazione presso Istituto Giordano</p>	67 dB	Forato da 12 cm Intercapedine da 6 cm con interposta lana di roccia dens. 50 kg/m ³ spess. 50 mm Forato da 8 cm Intonaco su ambo i lati	53 dB
--	-------	---	-------

I VANTAGGI DEL SISTEMA A SECCO: PRODOTTI E SISTEMI Pregy

VANTAGGI IN CANTIERE

Per le imprese di costruzione il sistema a secco rivestito è la soluzione adatta per portare valore nell'ambito edilizio, in diverse aree:

- **logistica:** materiale leggero, facile da trasportare e movimentare;
- **rapidità esecutiva:** materiale semplice da installare e richiede meno fasi di finitura di una muratura tradizionale e di altri sistemi non rivestiti;
- **integrazione impiantistica:** il passaggio degli impianti si realizza all'interno dell'intercapedine, evitando discontinuità nei sistemi e consentendo comodi interventi;
- **gestione cantiere:** lavorazioni e manutenzioni pulite, con limitata produzione di scarti, che possono essere recuperati.

SOLIDITÀ E SICUREZZA

Resistenza al fuoco

Il cartongesso ha una resistenza al fuoco intrinseca, grazie alla composizione stessa del gesso, e può essere considerato un efficace sistema di protezione da incendi nell'edilizia.

Siniat elabora e testa sistemi a secco, ove le appropriate caratteristiche delle lastre, combinate in stratigrafie di sistemi protettivi, garantiscono protezione a fuoco a chi occupa i locali.

→ Per incrementare l'integrità e quindi la prestazione delle lastre sottoposte al fuoco sono state sviluppate lastre incombustibili PregyPlac A1, PregyFlam A1 e PregyLaDura A1.

Resistenza sismica

Siniat si è impegnata per la sicurezza di chi sceglie i propri sistemi, affrontando un programma di ricerca in centri specializzati per la sismica.

→ Offriamo le uniche soluzioni in cartongesso per pareti e soffitti antisismici testati e certificati.

Resistenza meccanica

Siniat nei propri laboratori di ricerca e sviluppo internazionali verifica i sistemi che possono garantire solidità, tenuta dei carichi e resistenza delle partizioni.

→ Per ottenere superiori caratteristiche meccaniche e di resistenza ad impatto sono state elaborate lastre LaDura, le uniche con cuore in gesso a densità maggiorata e additivato con fibra di legno.

PROPRIETÀ ACUSTICHE

I sistemi a secco sono particolarmente efficaci nell'isolamento acustico: combinando elementi e materiali diversi, come lastre a massa specifica e isolanti fibrosi si ottengono elevate prestazioni.

→ Siniat sviluppa e verifica lastre, come LaDura, e sistemi acustici che consentono di ridurre peso e spessore rispetto le pareti in muratura, migliorando l'attenuazione del suono.

PROPRIETÀ TERMICHE

La realizzazione dei sistemi a secco permette di raggiungere ottime prestazioni termiche, poiché nell'intercapedine possono essere inseriti gli opportuni materiali per l'isolamento. Inoltre, le lastre contribuiscono, con l'eventuale barriera vapore, a controllare l'umidità interna.

→ I sistemi in cartongesso garantiscono stabilità delle condizioni termiche e igrometriche, migliorando il comfort senza dover incrementare lo spessore della parete.

RESISTENZA ALL'UMIDITÀ

Le proprietà del cartongesso sono modulabili con specifiche formulazioni. Per l'esposizione ad ambienti umidi e la resistenza all'attacco di funghi e muffe, Siniac ha sviluppato una gamma di lastre sottoposte a test specifici laboratori di ricerca e sviluppo. Per la salubrità ed il comfort di locali umidi come bagni e cucine, sono state messe a punto le lastre Pregydro. Siniat ha sviluppato Aquaboard la lastra in gesso rivestito idonea per applicazioni all'esterno, che fornisce una eccellente protezione dagli elementi atmosferici e resistenza alla decomposizione e delaminazione dovute all'esposizione

ESTETICA E DESIGN

Le lastre in cartongesso presentano una superficie liscia e planare. I giunti possono essere finiti facilmente, rendendo la superficie uniforme e adatta come supporto a qualsiasi tipo di finitura.

Le proprietà meccaniche delle lastre consentono di creare una varietà di forme.

→ Per realizzare soffitti, semplicemente perfetti, Siniat ha brevettato uno specifico sistema per la produzione di lastre a 4 bordi assottigliati, Synia.

SOSTENIBILITÀ

- Il cartongesso è un materiale a ridotto impatto sull'ambiente;
- la produzione del cartongesso richiede quantità molto bassa di energia;
- durante la produzione delle lastre (a parte il combustibile utilizzato come fonte energetica) si hanno solo emissioni di vapor acqueo;
- la produzione ha scarti ridotti, che sono trattati e recuperati nel processo;
- il gesso naturale estratto dalle cave è sostituibile con gesso di recupero, il cui uso permette di ridurre le attività di estrazione;
- gli scarti di installazione e quelli provenienti dallo smantellamento a fine vita sono completamente riciclabili come materie prime per la produzione di nuove lastre.

PregyGreenService

UN CIRCUITO D'ECCELLENZA DA PERCORRERE INSIEME

Grazie a PregyGreenService, il Cliente può contribuire attivamente alla gestione sostenibile degli scarti di cartongesso, nel pieno rispetto dei principi della normativa ambientale vigente in materia di rifiuti, privilegiando il recupero allo smaltimento.

Il Cliente con PregyGreenService può avvantaggiarsi di un servizio

- semplice, grazie al rapporto diretto ed unico con SINIAT,
- flessibile, in risposta alle proprie esigenze,
- conveniente, riducendo i crescenti costi di smaltimento del mercato dei rifiuti,
- duraturo, per la potenzialità di recupero nell'impianto SINIAT.

Per poter offrire tale servizio SINIAT ha ottenuto autorizzazione al recupero e riciclo, come da normativa vigente. Abbiamo investito risorse per sviluppare un impianto integrato con la linea di produzione lastre, che effettua il recupero diretto e totale dei rifiuti provenienti da attività di costruzione e demolizione, oltre che da altre attività produttive.

PregyGreenService è la soluzione concreta che permette il ciclo continuo ed infinito del gesso:

- Il gesso separato torna a nuova vita nelle lastre,
- la carta separata viene avviata a recupero in centri specializzati.

I cantieri che applicano prodotti SINIAT hanno la possibilità di avvantaggiarsi direttamente del servizio di recupero e riciclo degli scarti di cartongesso.

I magazzini di distribuzione hanno la possibilità di offrire un servizio unico e distintivo ai propri Clienti installatori di prodotti SINIAT, diventando centri autorizzati di raccolta rifiuti e conferendo direttamente all'impianto SINIAT.

PregyGreenService prevede, inoltre, attività di assistenza per l'ottenimento dell'autorizzazione necessaria, oltre che formazione per gli addetti dei distributori e supporto nelle fasi di avvio operatività.

Online sul nostro sito si possono trovare ulteriori informazioni sul servizio.

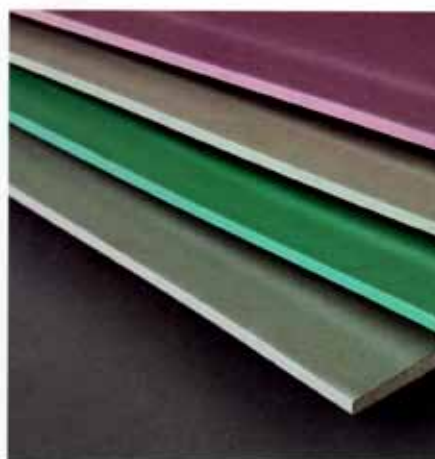

Le tecnologie innovative installate nell'impianto di produzione lastre permettono di trasformare prodotti di recupero in risorse di valore. Un risultato di eccellenza è l'alto contenuto di materiale di recupero delle nostre lastre. Tale valore dichiarato nelle schede prodotto è convalidato da ICMQ, ente terzo che ha verificato i nostri processi produttivi che portano a tale successo. I prodotti, i sistemi ed i servizi offerti da SINIAT contribuiscono all'ottenimento di crediti nei protocolli di valutazione di sostenibilità edilizia.

Crediti LEED:

- MR2 - Gestione dei rifiuti da costruzione
- MR4 - Contenuto di riciclato
- MR5 - Materiali Regionali

Criteri ITACA:

- Materiali Eco-compatibili
- Materiali riciclati/recuperati
- Materiali locali
- Materiali riciclabili e smontabili

Inoltre, l'efficienza energetica raggiungibile con le soluzioni a secco è elevata e soddisfa pienamente gli standard dei sistemi di sostenibilità edilizia. La Divisione Tecnica offre supporto per modulare le alte prestazioni delle nostre soluzioni per pareti, alle specifiche esigenze progettuali.

Online sul nostro sito si possono trovare le dichiarazioni ambientali oltre che i contatti utili per gestire i protocolli LEED e ITACA.

Lastra PREGYPLAC Standard



Prodotto	Lastra			Confezione		Prezzo €/mq
	Spessore (mm)	Larghezza (cm)	Lunghezza (cm)	n. lastre	mq	
Lastra PREGYPLAC Standard	9,5	120	200	80	192	4,20
		120	250	80	240	
		120	300	72	259,2	
Lastra PREGYPLAC Standard	12,5	120	200	64	153,6	4,55
		120	250	64	192	
		120	270	60	194,4	
		120	280	60	201,6	
		120	300	60	216	

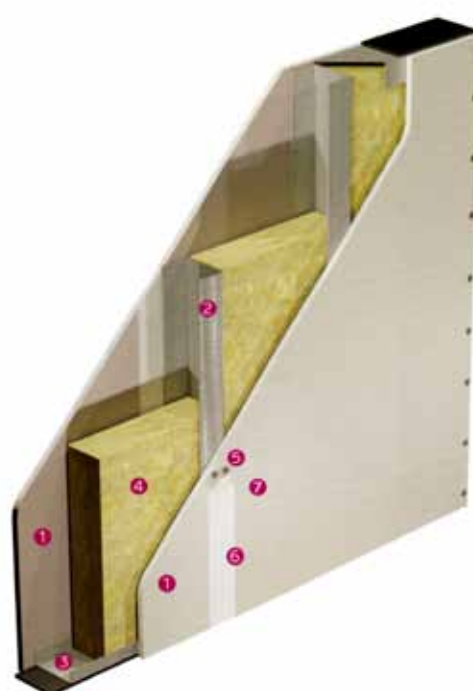

- 1 Lastra
- 2 Montante
- 3 Guida
- 4 Lana di roccia
- 5 Viti
- 6 Stucco per giunti
- 7 Nastro per giunti

Lastra PREGYDRO ad alta resistenza all'umidità

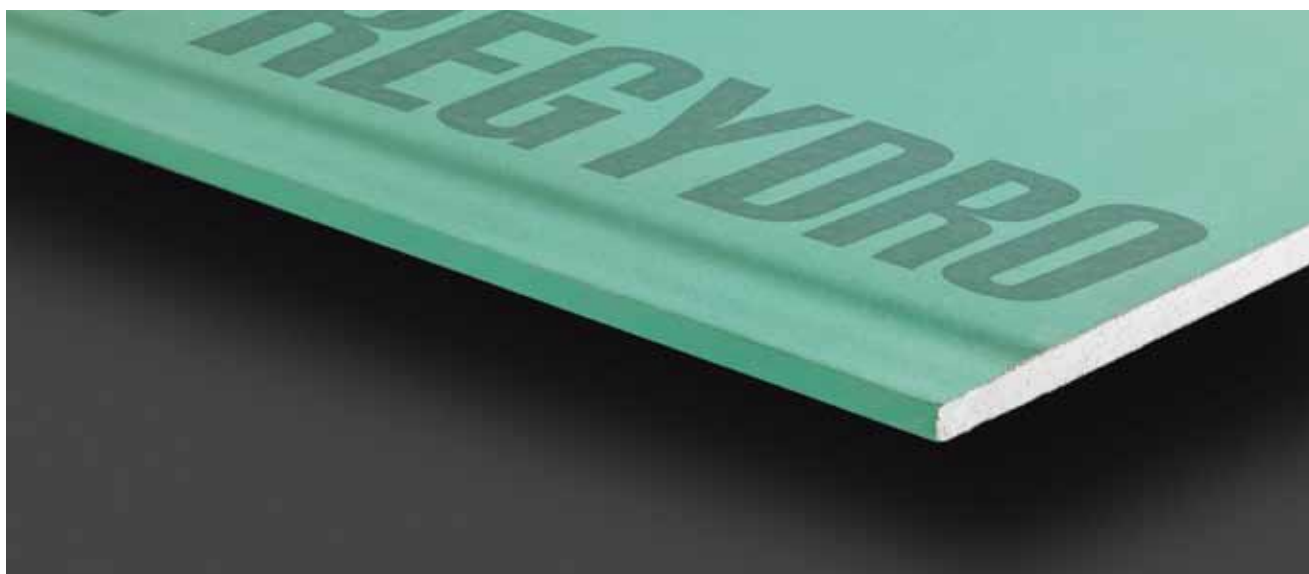

Prodotto	Lastra			Confezione		Prezzo €/mq
	Spessore (mm)	Larghezza (cm)	Lunghezza (cm)	n. lastre	mq	
Lastra PREGYDRO	12,5	120	200	68	163,2	7,86
		120	250	60	180	
		120	300	56	201,6	

Lastra PREGYFLAM fuoco



Prodotto	Lastra			Confezione		Prezzo €/mq
	Spessore (mm)	Larghezza (cm)	Lunghezza (cm)	n. lastre	mq	
Lastra PREGYFLAM	12,5	120	200	60	144	7,70
		120	250	60	180	
		120	300	56	201,6	
	15	120	200	52	124,8	8,86
		120	250	52	156	
		120	300	44	158,4	

Pannello accoppiato PREGYFOAM Lastra Standard con Polistirene XPS



Prodotto	Lastra				Confezione		Prezzo €/mq
	Spessore (mm)	Spessore isolante (mm)	Larghezza (cm)	Lunghezza (cm)	n. lastre	mq	
Lastra PREGYFOAM	12,5	30	120	200	30	72	22,00
			120	300	30	108	
		40	120	200	24	57,6	26,70
			120	300	24	86,4	
		50	120	300	18	64,8	29,90
		60	120	300	16	57,6	35,10
80	120	300	12	43,2	42,20		



Guide Standard



Prodotto	Spessore lamiera (mm)	A mm	B mm	C mm	Lunghezza (cm)	n. barre	m	Prezzo €/ml
Guida 4915	6/10 mm	28	17	28	300	20	60	1,22
Guida 4927	6/10 mm	28	28	28	300	10	30	1,39

Guida a scatto U



Prodotto	Spessore lamiera (mm)	A mm	B mm	C mm	Lunghezza (cm)	n. barre	m	Prezzo €/ml
Guida a scatto U 41/27,5/33	7/10 mm	41	27,5	33	300	10	30	2,39

Montanti standard bordo arrotondato

Montanti Standard

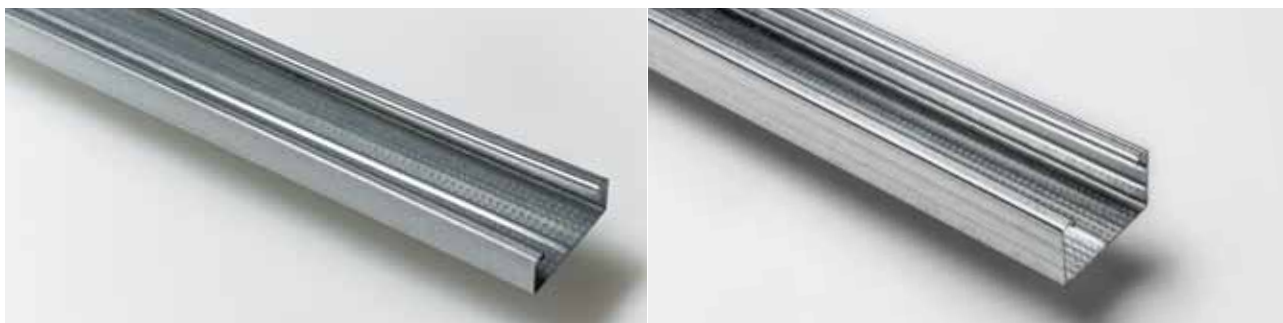

Prodotto	Spessore lamiera (mm)	A mm	B mm	C mm	Lunghezza (cm)	n. barre	m	Prezzo €/ml
Profilo 4915 15/49/15 bordo arrotondato	6/10 mm	15	49	15	300	12	36	1,61
Profilo 4927 27/49/27 bordo arrotondato	6/10 mm	27	49	27	300	12	36	1,96

Angolari ad L



Prodotto	Spessore lamiera (mm)	A mm	B mm	Lunghezza (cm)	n. barre	m	Prezzo €/ml
Angolare metallico ad L 30/30	6/10 mm	30	30	300	20	60	2,08
Angolare metallico ad L 40/40	6/10 mm	40	40	300	10	30	2,72

Profili metallici - Pareti e contropareti

Guida standard



Prodotto	Spessore lamiera (mm)	A mm	B mm	C mm	Lunghezza (cm)	n. barre	m	Prezzo €/ml
Guida Standard a U 40/50/40	6/10 mm	40	50	40	300	8	24	2,03
Guida Standard a U 40/75/40	6/10 mm	40	75	40	300	8	24	2,44
Guida Standard a U 40/100/40	6/10 mm	40	100	40	300	8	24	2,78
Guida Standard a U 40/150/40	6/10 mm	40	150	40	300	4	12	4,30

Montante standard



Prodotto	Spessore lamiera (mm)	A mm	B mm	C mm	Lunghezza (Cm)	n. barre	m	Prezzo €/ml
Montante Standard a C da 50	6/10 mm	47	49	50	300	8	24	2,53
Montante Standard a C da 75	6/10 mm	47	74	50	300	8	24	2,86
Montante Standard a C da 100	6/10 mm	47	99	50	300	8	24	3,25
Montante Standard a C da 150	6/10 mm	47	149	50	300	4	12	4,89

Paraspigolo in metallo

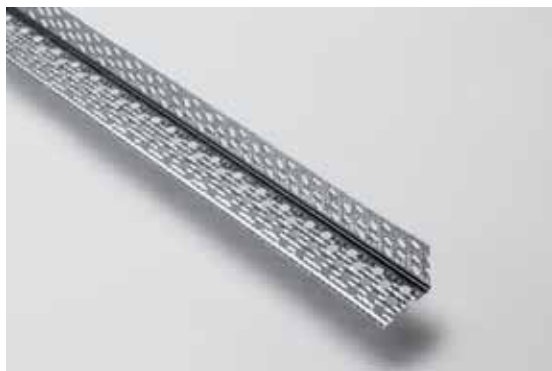



Prodotto	Spessore lamiera (mm)	A mm	B mm	Lunghezza (cm)	n. barre	m	Prezzo €/ml
Paraspigolo in metallo con angolo a 90°	5/10 mm	30	30	300	30	90	0,95



Stucchi per il trattamento dei giunti

P 25 Stucco a presa rapida	Prodotto	Tempo di lavorabilità	Descrizione	Confezionamento	Prezzo €/sacco
	P 25 Stucco a presa rapida kg 5	Circa 30 minuti	Stucco a presa molto rapida adatto a cantieri di piccola dimensione	Bancale da 192 sacchi	10,95
	P 25 Stucco a presa rapida kg 10			Bancale da 100 sacchi	18,20
	P 25 Extra kg 5			Bancale da 192 sacchi	11,40
	P 25 Extra kg 10			Bancale da 100 sacchi	19,10

P 35 Stucco a presa medio rapida	Prodotto	Tempo di lavorabilità	Descrizione	Confezionamento	Prezzo €/sacco
	P 35 Stucco a presa medio rapida kg 5	Circa 120 minuti	Stucco a presa medio rapida per cantieri medio grandi	Bancale da 192 sacchi	11,80
	P 35 Stucco a presa medio rapida kg 10			Bancale da 100 sacchi	19,70
	P 35 Stucco a presa medio rapida kg 25			Bancale da 50 sacchi	40,50

P 45 Stucco a presa di finitura	Prodotto	Tempo di lavorabilità	Descrizione	Confezionamento	Prezzo €/sacco
	P 45 Stucco a presa di finitura kg 25	Circa 120 minuti	Stucco a presa per grandi cantieri	Bancale da 50 sacchi	60,40

P 95 Stucco a presa rapida dalle caratteristiche di elevata durezza e buona elasticità	Prodotto	Tempo di lavorabilità	Descrizione	Confezionamento	Prezzo €/sacco
	P 95 Stucco a presa rapida kg 5	Circa 60 minuti	Stucco a presa rapida dalle caratteristiche di elevata durezza e di buona elasticità, finalizzato all'esecuzione di giunti con bordi semirotondi	Bancale da 200 sacchi	23,73

Stucchi per il trattamento dei giunti

PREGY S Stucco ad essiccamento in pasta pronto all'uso	Prodotto	Descrizione	Confezionamento	Prezzo €/secchio
	PREGY S Stucco in pasta kg 5	Stucco ad essiccamento in pasta pronto all'uso e riutilizzabile dopo la chiusura, utile in cantieri ove possa risultare difficile procedere all'impasto di stucchi in polvere o si voglia beneficiare del vantaggio di un prodotto preconfezionato	Bancale da 125 secchi	18,30
	PREGY S Stucco in pasta kg 25		Bancale da 33 secchi	80,20

Colle per il fissaggio non meccanico di contropareti in lastra o preaccoppiato

P 120 Colla a base gesso ad alta densità	Prodotto	Tempo di lavorabilità	Descrizione	Confezionamento	Prezzo €/sacco
	P 120 Colla a base gesso kg 10	Circa 90 minuti	Colla a base gesso ad alta densità, utilizzata per incollare lastre e pannelli isolanti accoppiati a lastre in cartongesso	Bancale da 100 sacchi	21,10
	P 120 Colla a base gesso kg 25			Bancale da 50 sacchi	42,20

Rasanti per interni

PREGYFINISH	Prodotto	Descrizione	Confezionamento	Prezzo €/ton
	PREGYFINISH Rasante base gesso kg25	Rasante base gesso per spessori max 3 mm	Bancale da 50 sacchi	813,14
	PREGYFINISH Intonaco base gesso kg 25	Intonaco premiscelato di finitura a base gesso	Bancale da 50 sacchi	813,14

Accessori metallici

	Codice	Prodotto	Descrizione	n. pezzi per scatola	Prezzo €/scatola
	4052168	Pendino con molla per profilo 4915 e 4927 bordo arrotondato	Utilizzato nelle controsoffittature per sospensione struttura primaria con profilo montante C 15/49/15 e C 27/49/27 a bordo arrotondato	100	52,78
	4052164	Pendino con molla per profilo a scatto U 41/27,5/33	Utilizzato per agganciare il profilo primario da controsoffitto (PROFILO A SCATTO) U 41/27,5/33 al quale viene fissato a scatto il Montante C 15/49/15 o C 27/49/27	100	63,33
	4052157	Pendino d'unione ortogonale per profilo 4915 bordo arrotondato	Utilizzato nelle controsoffittature a doppia struttura, serve da aggancio e blocco tra la struttura primaria e quella secondaria con profilo montante C 15/49/15 bordo arrotondato	100	18,61
	4052155	Pendino d'unione ortogonale per profilo 4927 bordo arrotondato	Utilizzato nelle controsoffittature a doppia struttura, serve da aggancio e blocco tra la struttura primaria e quella secondaria con profilo montante C 27/49/27 bordo arrotondato	100	18,61
	4052162	Attacco d'unione ortogonale a scatto per profilo 4915 e 4927 bordo arrotondato	Utilizzato nelle controsoffittature a doppia struttura, serve da aggancio e blocco fra la struttura primaria e quella secondaria con profilo montante C 27/49/27 bordo arrotondato	100	46,67
	4052153	Attacco semplice con foro filettato ø 6 per profili 4915 e 4927 bordo arrotondato	Utilizzato nelle controsoffittature e/o contropareti in aderenza. Utilizzabile con profilo montante C/15/48/15 e C/27/48/27 a bordo arrotondato. Distanza dal bordo del profilo alla struttura portante: 5 mm.	100	30,70

Accessori metallici

	4052156	Giunto longitudinale per profilo 4927	Serve a collegare fra loro profili montante C/27/48/27 in controsoffitti e/o contropareti.	100	35,83
	4052158	Giunto longitudinale per profilo 4915	Serve a collegare fra loro profili montante C/15/48/15 in controsoffitti e/o contropareti.	100	34,17
		Pendino ad occhiello dritto lungh.mm 250	È costituito da un filo in acciaio zincato a Norma UNI EN 10025 ed è utilizzato nella realizzazione di controsoffitti, come collegamento dei ganci con molla per profili alla soletta portante.	100	12,64
		Pendino ad occhiello dritto lungh.mm 500		100	32,22
		Pendino ad occhiello dritto lungh.mm 1000		100	59,72
	4052179	Molla a doppia regolazione	In abbinamento al tondino d.4 mm per la pendinatura della struttura nella realizzazione di controsoffitti. È in acciaio temperato zincato.	100	35,56
	4052268	Staffa regolabile 50x120	Utilizzata nella formazione di contropareti, funge da blocco e distanziatore di profili dalla parete portante. La distanza dal bordo del profilo alla parete varia da 30 a 120 mm	100	56,94
	4052159	Squadra 60x35	Utilizzata nella formazione di contropareti, funge da blocco dei profili montanti dalla parete portante. La distanza dal bordo del profilo alla parete è di 60 mm.	100	33,33
	29069	Squadra 120x35	Utilizzata nella formazione di contropareti, funge da blocco dei profili montanti dalla parete portante. La distanza dal bordo del profilo alla parete varia da 60 a 120 mm	100	53,89

Nastri per giunti e reti d'armatura

Banda in carta microforata	Prodotto	Descrizione	Confezionamento	Prezzo €/scatola
	Carta microforata rotolo ml 23	Viene posato fra due strati di stucco. Migliore resistenza meccanica rispetto ad altri nastri. È piegabile lungo l'asse longitudinale permettendo così l'esecuzione di giunti ad angolo, sia verticali che orizzontali.	Scatola 20 rotoli	45,11
	Carta microforata rotolo ml 150		Scatola 10 rotoli	109,94

Rete adesiva in fibra di vetro	Prodotto	Descrizione	Confezionamento	Prezzo €/scatola
	Rete adesiva in fibra di vetro ml 20	Si applica come quello in carta microforata, ma non può essere piegato e quindi è utilizzabile solo nei giunti piani.	Scatola 48 rotoli	118,81
	Rete adesiva in fibra di vetro ml 90		Scatola 24 rotoli	187,06

Banda Paraspigoli	Prodotto	Descrizione	Confezionamento	Prezzo €/scatola
	Banda Paraspigoli ml 30	La Banda Paraspigoli viene applicata come il nastro in carta microforata. Gli spigoli di pareti o controsoffitti in cartongesso possono essere rinforzati con una speciale banda di carta alla quale sono applicati due nastri (piattine) metallici leggermente distanziati fra loro lungo l'asse per permetterne la piegatura.	Scatola 10 rotoli	241,67

Nastro Polietilene biadesivo	Prodotto	Descrizione	Confezionamento	Prezzo €/scatola
	Nastro PE biadesivo mm 45	Nastri in polietilene espanso a cellule chiuse, di densità 30 kg/mc da interporre fra guide e montanti a contatto con le strutture portanti onde evitare ponti acustici.	Scatola 10 rotoli da ml 20	131,93
	Nastro PE biadesivo mm 70		Scatola 6 rotoli da ml 20	118,00
	Nastro PE biadesivo mm 95		Scatola 4 rotoli da ml 20	106,66

Viti

Viti punta chiodo	Prodotto	Confezio-namento	Prezzo €/scatola
	Viti punta a chiodo 3,5 x 25 mm	Scatola da 1000 pezzi	10,97
	Viti punta a chiodo 3,5 x 35 mm	Scatola da 1000 pezzi	16,04
	Viti punta a chiodo 3,5 x 45 mm	Scatola da 1000 pezzi	19,87
	Viti punta a chiodo 3,5 x 55 mm	Scatola da 500 pezzi	14,67
	Viti punta a chiodo 3,5 x 70 mm	Scatola da 500 pezzi	22,48
	Viti punta a chiodo 3,5 x 80 mm	Scatola da 500 pezzi	42,39
	Viti punta a chiodo 3,5 x 90 mm	Scatola da 200 pezzi	24,05
	Viti punta a chiodo 3,5 x 110 mm	Scatola da 200 pezzi	80,24
	Viti punta a chiodo 3,5 x 120 mm	Scatola da 200 pezzi	87,67

Viti punta a trapano	Prodotto	Confezio-namento	Prezzo €/scatola
	Viti autoperforanti punta a trapano mm 25	Scatola da 1000 pezzi	19,11
	Viti autoperforanti punta a trapano mm 35	Scatola da 1000 pezzi	22,06
	Viti autoperforanti punta a trapano mm 45	Scatola da 1000 pezzi	33,8

Viti autoperforanti testa rondella	Prodotto	Confezio-namento	Prezzo €/scatola
	Viti Testa Rondella 4,2 x 13 mm	Scatola da 500 pezzi	12,03

Botola d'ispezione sistema cartongesso

Con inserto in cartongesso adatto anche ad ambienti umidi

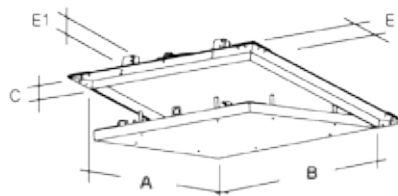

- Inserto in cartongesso con viti a vista.
- L'inserto in cartongesso avvitato può essere sostituito in opera.
- Il sistema antiganciamento offre la massima sicurezza per tutte le dimensioni.

Caratteristiche

- La lastra in cartongesso installata è la Hydro 12,5 mm, adatta quindi anche ad ambienti umidi.
- Il coperchio dello sportello è completamente sganciabile.
- Completa di set di montaggio.
- Il telaio di installazione e il coperchio dello sportello sono in alluminio.
- Sistema antiganciamento manuale con cavo e moschettone in acciaio.

Dimensione cm	Dimensione luce cm		Dimensione cornice cm			Prezzo €/cad
	A	B	C	E	E1	
20x20	16,5	19,6	12,5	26	28	38,73
30x30	26,5	29,6	12,5	26	28	43,77
40x40	36,5	39,6	12,5	26	28	50,43
50x50	46,5	49,6	12,5	26	28	60,48
60x60	56,5	59,6	12,5	26	28	70,03

*Le condizioni generali di vendita sono state omesse per motivi di ottimizzazione. Sono comunque da prendere in considerazione quelle presenti negli altri cataloghi. Chiuso in tipografia il 7 maggio 2018.

20
18

Catalogo
CARTONGESSO



Redil S.r.l.

Zona Industriale Padule
06024 Gubbio (Pg) - Italia

Tel. +39 075 9291031

Fax +39 075 9291537

+39 075 9293151

redil@redil.it

www.redil.it



20
18

Catalogo
**CEMENTI E
PREMISCELATI**





Catalogo

CEMENTI E PREMISCELATI 2018

Idrodrain

La nuova soluzione drenante



Più ambiente meno inquinamento

IDRO DRAIN restituisce al terreno le acque piovane ricaricando le falde acquifere e permette di convogliare le acque attraverso la realizzazione di specifici sottoservizi.

Meno rischi, più sicurezza

Rispetto a una pavimentazione in asfalto, IDRO DRAIN resiste al fuoco ed è particolarmente adatto alle zone a rischio di incendio.

Meno costi, più durabilità





Elimina problemi come l'affossamento di cavalletti, le ormaie degli pneumatici e le buche da scorrimento.





Colorabile

La pavimentazione essere personalizzata con l'aggiunta di pigmenti naturali.

Idrodrain	Kg Sacco	Kg Pallet	Prezzo €/ton
	25	1500	

Cementi

Cementi Rapidi	Kg Sacco	Kg Pallet	Prezzo €/ton
 Ciment Prompt "vicat"	25	1500	
 Ciment Prompt "vicat" Locatelli	5	cart. 20 Kg	
 Ciment Prompt "vicat" Locatelli	1	cart. 20 Kg	
 Cemento Rapido "Ali Easy"	25	1000	
 Cemento Rapido "Ali Easy"	5	cart. 20 Kg	

Cemento Bianco	Kg Sacco	Kg Pallet	Prezzo €/ton
 Supercemento Italbianco 525	25	1000	
 Cemento Bianco "Aquila Bianca" 325	25	1000	
 Cemento Bianco "Aquila Bianca" 325	5	cart. 20 Kg	
 Cemento Bianco "Aquila Bianca" 325	1	cart. 20 Kg	

Giunti per Stuccatura (Malta per Fughe)



Giunto Bianco <i>per pavimenti e rivestimenti</i>	25	1500	
Giunto Bianco <i>per pavimenti e rivestimenti</i>	5	cart. 25 kg	
Giunto Antracite <i>per pavimenti</i>	25	1500	
Giunto Antracite <i>per pavimenti</i>	5	cart. 25 kg	
Giunto Grigio <i>per pavimenti</i>	25	1500	
Giunto Grigio <i>per pavimenti</i>	5	cart. 25 kg	

Gesso - Scagliola - Spolvero



Scagliola <i>per intonaci</i>	25	1500	
Scagliola <i>per intonaci</i>	5	cart. 20 kg	
Gesso <i>da muro</i>	25	1500	
Spolvero <i>per Intonaci</i>	25	1600	

Antigelo



In Polvere senza Cloruri	1 kg	1/100	1,60
Liquido senza Cloruri	5 lt.	2/200	10,60

Collanti e premiscelati

Collanti



Collante per Piastrelle Bianca "Redil Coll"

25

1400

Prezzo €/ton

Collante Fixolite Bianca

25

1400



Collante Idealkoll Bianca

25

1400

Collante Idealkoll Grigia

25

1400

Collante Idealkoll K Grigia

25

1400

Collante Idealkoll K Bianca

25

1400

Premiscelati		Kg Sacco	Kg Pallet	Prezzo €/ton
	Intocem Grigio i1 <i>Intonaco grezzo per interni ed esterni</i> Base cemento	25	1400	
	Intocem Bianco i3 <i>Intonaco grezzo per interni ed esterni</i> base cemento bianco	25	1400	
	Rasante di Finitura r0,5 <i>Rasante per interni ed esterni</i> Colore bianco e grigio	25	1400	
	Rasante di Finitura Superfina r0,3	20	1400	
	Malta Fina in Sacchi <i>Malta bagnata per interni a base di calce, indicata per portare a finitura l'intonaco</i>	30	1350	
	Malta per Murature m1 <i>Malta cementizia pronta per murature e ripristini</i>	25	1750	
	Mural Sol m80 <i>Malta bastarda cemento/calce per muratura ed intonaco</i>	25	1750	

Rinzafo Storico



Rinzafo Storico Terra gialla
Malta per rinzafo di murature interne ed esterne

25

1400

Prezzo €/ton



Rinzafo Storico Coccio Pesto
Malta per rinzafo di murature interne ed esterne

25

1400



Rinzafo Storico Terra oca
Malta per rinzafo di murature interne ed esterne

25

1400

Rasocap



Descrizione

Kg sacco

Kg pellet

Prezzo €/t

Rasocap tecnoplus

25

1400

Rasocap 0.6

25

1400

Rasocap 0.8

25

1400

Rasocap 1.2

25

1400

RASOCAP è una rasatura cementizia polimero modificata, idrofuga e fibro rinforzata a elevato contenuto di leganti, specifica per l'incollaggio e la rasatura di pannelli isolanti in polistirolo, sughero, legno cemento ove si debbano realizzare rivestimenti termo isolanti a cappotto.



per l'edilizia



Condizioni Generali di Vendita

1. La merce viaggia a rischio e pericolo del Committente, anche se resa franco destino. La responsabilità cessa in ogni caso con la consegna al vettore.
2. I reclami per difetti della merce dovranno, sotto pena di decadenza, essere avanzati entro 8 gg. dall'effettivo arrivo a destinazione e sempre a materiale non posto in opera.
3. La Ditta declina ogni responsabilità per una eventuale non perfetta riuscita della posa in opera del materiale, così come non risponde per alterazioni, avarie od usure che il materiale stesso posto in opera dovesse subire in dipendenza di sollecitazioni naturali, di errata manutenzione o modalità di conservazione che non rientrino nei limiti della materia prima utilizzata.
4. Le epoche di consegna che la Ditta annoterà nella conferma d'ordine, sono da ritenersi indicative e non impegnative. Non si accoglierà pertanto la richiesta di eventuali danni che il Committente abbia a reclamare per ritardata consegna.
5. Le merci sono vendute con patto di riservato dominio ai sensi degli art. 1523 e segg. del Codice Civile. Di conseguenza sino al totale pagamento dell'intero prezzo, eventuali interessi ed accessori tutti, esse rimarranno di proprietà della Ditta Redil.
6. I pagamenti devono essere effettuati nella Ns. sede in Gubbio nella valuta convenuta e con le modalità e nei termini indicati nella commissione o nella fattura. I pagamenti al ricevimento merce sono validi se effettuati entro 10 gg. dalla data della fattura.
7. In caso di ritardato pagamento saranno addebitati gli interessi di mora nella misura corrispondente al "prime rate" praticato all'epoca dagli Istituti Bancari, aumentato di due punti.
8. Le fatture emesse dalla Ditta REDIL si intendono accettate se non contestate con lettera racc. entro 8 gg. dal ricevimento.
9. Le eventuali contestazioni sulla merce non dispensano il Committente dal provvedere al pagamento nei termini stabiliti.
10. Non è consentito al Committente di respingere o ritornare la merce ricevuta senza la previa, espressa autorizzazione della Ditta REDIL.
11. Nessuna modifica o deroga alle presenti condizioni di vendita avrà efficacia tra le parti, se non risulterà espressamente da accordo scritto.
12. Per ogni eventuale controversia sarà competente il Foro di Perugia.

Edizione 2018

Chiuso in tipografia il 7 maggio 2018

Tutte le immagini riportate nel seguente catalogo hanno il solo scopo di rappresentare il prodotto e possono non corrispondere al prodotto in vendita.
Fatto salvo gli errori di stampa

20
18

Catalogo
CEMENTI,
PREMISCELATI



Redil S.r.l.

Zona Industriale Padule
06024 Gubbio (Pg) - Italia

Tel. +39 075 9291031

Fax +39 075 9291537

+39 075 9293151

redil@redil.it

www.redil.it



20
18

Catalogo
ESTERNI

Indice alfabetico dei prodotti

Accessori in plastica per l'edilizia	<i>pag.</i>	15	Griglia zincata con telaio	"	20
Bocchetta ad angolo	"	16	Grigliato Salvaprato	"	14
Bocca di Lupo	"	7	Guida a T in Lamiera Zincata	"	18
Bocchettone con aeratore	"	15	Gutta Drytek	"	9
Bocchettone tondo in Neoprene	"	15	Lucernaio con Cupola in Metacrilato	"	4
Canne Fumarie in Argilla Espansa	"	22	Malta Refrattaria ad alta resistenza Termofix	"	21
Canne Fumarie in Argilla Espansa	"	22	Malta Refrattari rossi	"	21
Comignoli Girevoli	"	19	Mattoni Refrattari Gialli	"	21
Comignoli Cemento ad Elementi	"	22	Parafoglie Universale	"	15
Converse Regolabili Zincate	"	20	Paraspigolo in Lamiera Zincata	"	18
Coperchi per Cisterna	"	20	Pozzetti Pluviali	"	13
Coperchio	"	13	Pozzetto / Prolunga	"	13
Copertine	"	6	Proteggi muretto in plastica	"	17
Copertine bordo arrotondato	"	6	Proteggi muretto in plastica con spinotti inox	"	17
Cupolex	"	9	Raccordo per Bocchetta ad Angolo	"	16
Distanziatore per cassero a torre	"	17	Rete Porta intonaco	"	11
Distanziatore per cassero circolare	"	17	Sigilli Zincati	"	20
Drain gum bullonato	"	12	Sopralzo	"	7
Fermapasseri in plastica	"	17	Sportelli ACQUA zincati	"	18
Finestra per Mansarda linea Best Vasistas	"	4	Sportelli contatore in ABS	"	18
Finestra per Mansarda linea Habitat Bilico	"	5	Sportelli GAS zincati	"	18
Gocciolatoio in plastica	"	16	Tassello Espansione	"	16
Griglia	"	13	Telaio	"	13
			Tessuto non tessuto	"	11



Finestra linea best, finestra linea habitat

Finestra per mansarda linea Best Vasistas / Lucernaio con Cupola in Metacrilato



Finestre e accessori tetto

Copertine in cemento liscio



Copertine in cemento

Bocche di Lupo, Cupolex, Gutta Drytek

Bocca di lupo / Sopralzo



Bocche di lupo, cupolex, Gutta Drytek

Geotessili , Drain gum bullonato



Geotessili, Drain gum bullonato

Pozzetti in polipropilene

Pozzetto, prolunga / telaio / coperchio / griglia / pozzetti pluviali



Pozzetti in polipropilene

Grigliato salvaprato



Grigliato salvaprato

Accessori in plastica per l'edilizia

Bocchettone tondo in Neoprene / Bocchettone con aeratore / Parafoglie universale / gocciolatoio in plastica / gocciolatoio in marmogres / bocchetta ad angolo / raccordo per bocchetta ad angolo / tassello espansione / fermapasseri in plastica / proteggi muretto in plastica / proteggi muretto in plastica con spinotti inox / distanziatore per cassero circolare / distanziatore per cassero a torre



Accessori in plastica per l'edilizia

Sportelli e comignoli girevoli

Sportelli contatore in ABS / Sportelli GAS zincati / Sportelli acqua zincati / Paraspigolo in lamiera zincata / Guida a T in lamiera zincata



Sportelli e comignoli girevoli

Sigilli, coperchi, converse e griglie

Sigilli Zincati / Coperchi per Cisterna / Converse Regolabili Zincate / Griglia zincata con telaio

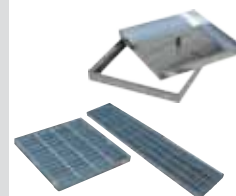

Sigilli, coperchi, converse e griglie

Materiali Refrattari

Mattoni Refrattari Gialli / Malta Refrattari rossi / Malta Refrattaria ad alta resistenza Termofix



Materiali refrattari

Canne Fumarie e Comignoli in Cemento

Comignoli Cemento ad Elementi



Canne fumarie e comignoli in cemento

Finestra linea best

Finestra per Mansarda linea Best Vasistas



	Dimensioni cm	Prezzo €/cad
Verticale	38X75	241,78
Verticale	45X55	218,73
Verticale	45X75	253,30
Verticale	48X72	253,30
Verticale	48X90	287,82
Verticale	55X72	276,30
Verticale	55X78	276,30
Verticale	55X98	322,34
Verticale	78X98	391,43
Verticale	70X118	402,95
Orizzontale	55x45	218,73
Orizzontale	72x48	253,30
Orizzontale	90x48	287,82
Orizzontale	100x64	356,91

La finestra per mansarda è una soluzione ottimale ai problemi di luce, e abitabilità del sottotetto. Si presenta come una finestra per mansarda poiché ne ha tutte le caratteristiche (vetro camera, scossalina d'alluminio con finale piombo, cassonetto in legno, guarnizione tenuta stagna, versatilità nelle misure, ecc.) ma con un grosso vantaggio: ha il costo di un lucernaio in rame e acciaio.

Caratteristiche:

Coperchio a sormonto

Il coperchio monoblocco con angoli a sormonto è senza viti né chiodi né rivetti. Inoltre è a tenuta stagna ed è dotato di bordo antitaglio come tutte le parti esposte a tale rischio.

Vetro Saint Gobain

La vetrata isolante Saint Gobain climalit 4-12 ha una garanzia di 10 anni ed è certificata CE.

Posizione d'apertura

Il braccetto telescopico a 4 posizioni permette l'apertura e la chiusura della finestra con una sola mano e prevede il ribaltamento a 180° che facilita l'accesso al tetto.

Scafo

Lo scafo sia nella sua parte anteriore che in quella posteriore è aggraffato e siliconato all'interno in modo da non permettere che nel tempo penetri l'acqua piovana.

Lucernaio con Cupola in Metacrilato



Descrizione	Articolo	Dimensioni cm	Prezzo €/cad
Lucernaio in lamiera plastificata	30040001	40x50	157,20
Cupola in metacrilato di ricambio	30040002		117,60

COLORI: rosso



Finestra linea habitat

Finestra per Mansarda linea Habitat Bilico

	Dimensioni cm	Prezzo €/cad
Verticale	45X98	530,79
Verticale	55X78	530,79
Verticale	55X98	567,37
Verticale	66X118	658,89
Verticale	78X98	658,89
Verticale	78X118	722,94
Verticale	94X98	722,94
Verticale	114X118	878,54
Verticale	134X140	1.070,70
Orizzontale	94x55	558,25
Orizzontale	114x70	677,18



Frangiacque

Questo frangiacque è stato studiato per agevolare il defluire della pioggia anche sui tetti con massima pendenza, dove è molto distante dal lucernaio

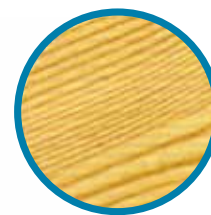

Legno

L'anima in legno dell'infisso è ricavato da abete netto di prima scelta, trattato con un impregnante a base d'acqua per rendere la struttura antitarlo e antimuffa.

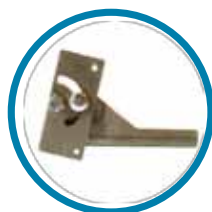
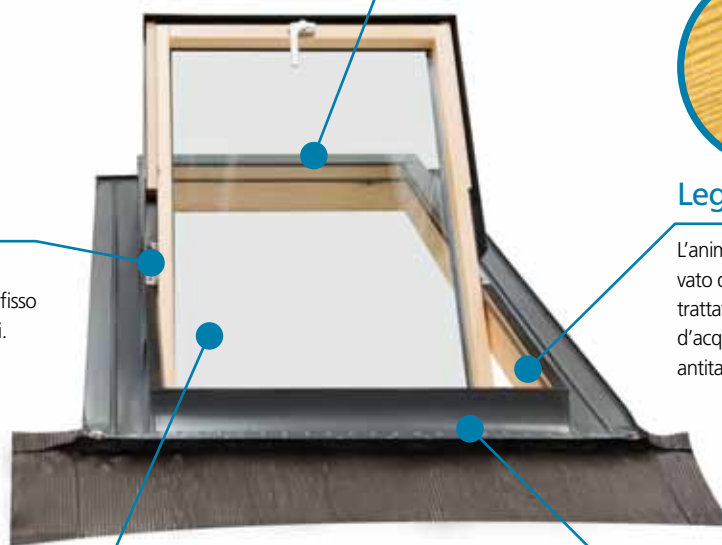

Cerniere

La cerniera in acciaio inox per apertura vasistas permette all'infisso un'apertura dai 10 agli 80 gradi.



Vetrata isolante

Lo scafo sia nella parte anteriore che in quella posteriore è aggraffato e siliconato all'interno, in modo da non permettere che nel tempo penetri l'acqua piovana





Scafo

Lo scafo sia nella parte anteriore che in quella posteriore è aggraffato e siliconato all'interno, in modo da non permettere che nel tempo penetri l'acqua piovana

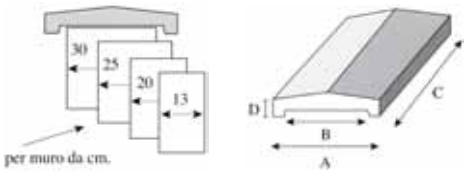
Copertine cemento liscio

Copertine	copertine	A	B	C	D	N. per bancale	Peso kg	Prezzo €/cad
 	per muro da 13	22	15	100	4,5	48	17,5	18,50
	per muro da 20	29	22	100	4,5	32	25,5	20,10
	per muro da 25	33	26	100	5	32	32	22,40
	per muro da 30	40	33	100	5	32	34	25,40

Copertine bordo arrotondato	copertine	A	B	C	D	N. per bancale	Peso kg	Prezzo €/cad
 	per muro da 15	28	16,5	100	6,5	60	23	18,50
	per muro da 20	33	22	100	7	45	26	20,10
	per muro da 25	37,5	26	100	7,5	45	33	22,40
	per muro da 30	43	31	100	6,5	45	43	25,40

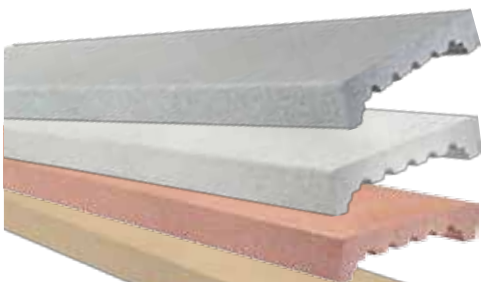
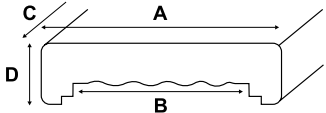
Coprimuro UNICO evolution	copertine	A	B	C	D	N. per bancale	Peso kg	Prezzo €/cad
 	per muro da 10	18	11,5	100	5	76	13,2	31,43
	per muro da 15	23	16,5	100	5	76	17	34,88
	per muro da 20	28	22	100	5	57	20,6	37,67
	per muro da 25	33,5	27	100	5	57	27	46,93

- Super levigato
- Lucidato a specchio
- Idrofugato
- Antigelivo

Disponibile in 5 colori: grigio perlato, bianco roccia, giallo tufo, salmone chiaro.

Bocca di lupo

Portare sotto il livello del terreno la luce del giorno è il concetto che sta alla base della produzione delle bocche di lupo, ideate per soddisfare l'esigenza di chi desidera sfruttare al meglio gli scantinati di abitazioni, edifici pubblici ed industriali.

Caratteristiche

- Massima illuminazione garantita dal corpo bianco ed altamente riflettente.
- Aerazione massima per lo scantinato.
- Installazione semplice e veloce.
- Nessun ristagno d'acqua grazie al sifone intercettatore foglie e antiodore.
- Ciascun modello è provvisto di bocchello di scarico e di apposita scanalatura per la sigillatura al muro per garantire una perfetta impermeabilizzazione.



Elementi di soprizzo

Libertà e stabilità nella combinazione Sopralzi ACO Therm

Tutti i sopralzi ACO, sia nella variante fissa sia in quella regolabile in altezza, dispongono di un profilo cavo e di un solido bordo per la griglia che garantiscono robustezza a tutto il sistema bocca di lupo. È sempre possibile combinare sopralzi ad altezza fissa e sopralzi ad altezza variabile.

Bocca di Lupo

Profondità	larghezza	altezza	Peso kg	Prezzo bocca di lupo con griglia maglia 30/10	Prezzo sifone con griglia arresta foglie
40	100	100	17,6	311,45	14,75
40	100	130	21,6	368,58	14,75
40	125	100	26,2	429,72	14,75
60	125	130	36,59	903,39	14,75

Sopralzo altezza fissa cm 27,5



LxP cm	1 sopralzo fisso	2 sopralzi fissi	3 sopralzi fissi	1 sopralzo regolabile	1 sopralzo fisso e 1 regolabile	2 sopralzi fissi e 1 regolabile	Prezzo €/cad
100x40	27,5	52,5	77,5	3 - 30	30,5 - 58	55,5 - 82,5	171,73
125x40	27,5	52,5	77,5	3 - 30	30,5 - 58	55,5 - 82,5	207,51€
125x60	27,5	52,5	77,5	3 - 30	30,5 - 58	55,5 - 82,5	286,22

Sopralzo altezza regolabile cm 3/30



LxP cm	1 sopralzo fisso	2 sopralzi fissi	3 sopralzi fissi	1 sopralzo regolabile	1 sopralzo fisso e 1 regolabile	2 sopralzi fissi e 1 regolabile	Prezzo €/cad
100x40	27,5	52,5	77,5	3 - 30	30,5 - 58	55,5 - 82,5	153,84
125x40	27,5	52,5	77,5	3 - 30	30,5 - 58	55,5 - 82,5	214,67
125x60	27,5	52,5	77,5	3 - 30	30,5 - 58	55,5 - 82,5	250,44

Adattabili alle esigenze individuali

In base alle esigenze di installazione, si può scegliere tra un sopralzo ad altezza fissa e uno ad altezza regolabile. Quest'ultimo, alto 340 mm, offre un'ampiezza di regolazione di 30 – 300 mm. Con questa versione si può raggiungere facilmente la quota di pavimento finito. A seconda delle necessità è possibile impilare fino a 3 sopralzi fissi. I sopralzi con fianchi laterali ritagliabili permettono funzionali adattamenti alle diverse superfici e sporgenze del muro di installazione.

Montaggio stabile della griglia

Il profilo cavo e il bordo grigio rinforzato del sopralzo garantiscono un appoggio stabile e sicuro sia della griglia pedonale sia di quella carribile. Inoltre, non è richiesto un telaio di rinforzo aggiuntivo. I sopralzi ad altezza fissa sono già dotati, a partire dalla lunghezza nominale di 1250 mm, di un rinforzo integrato in acciaio. Per aumentare la stabilità, il sopralzo viene inoltre fissato con viti alla bocca di lupo.

Descrizione

La sua leggerezza è pari alla sua resistenza alla spinta del terreno di riempimento. Realizzate con un dosaggio di poliestere e fibre di vetro di molto superiore, sono particolarmente adatte qualora ci si trovi in presenza di terreni sabbiosi od argillosi e/o comunque di terreni di riempimento mescolati ai detriti di scarto del cantiere.

Non reinterrare con mezzi meccanici in prossimità della bocca di lupo.



Indicazioni per la posa

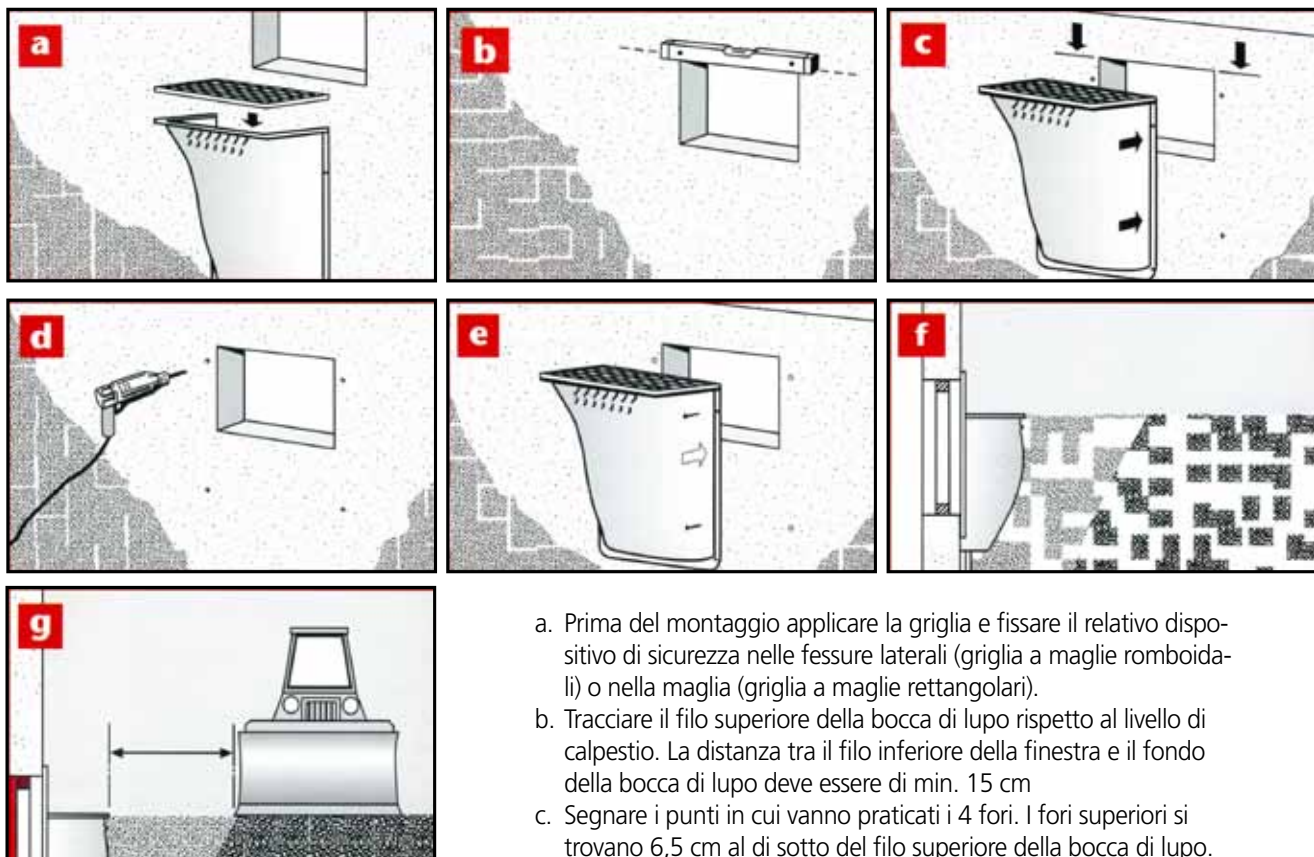

- a. Prima del montaggio applicare la griglia e fissare il relativo dispositivo di sicurezza nelle fessure laterali (griglia a maglie romboidali) o nella maglia (griglia a maglie rettangolari).
- b. Tracciare il filo superiore della bocca di lupo rispetto al livello di calpestio. La distanza tra il filo inferiore della finestra e il fondo della bocca di lupo deve essere di min. 15 cm
- c. Segnare i punti in cui vanno praticati i 4 fori. I fori superiori si trovano 6,5 cm al di sotto del filo superiore della bocca di lupo.
- d. Praticare i fori, Introdurvi i tasselli e avitarli.
- e. Procedere con il montaggio della bocca di lupo.
- f. Riempire lo scavo e costipare a strati con materiale omogeneo.
- g. Tenersi ad adeguata distanza con la macchina operatrice.



Descrizione	Misure cm	Altezza cm	Quantità per pallets	Prezzo €/mq
CUPOLEX	56x56	9,5	100 / mq	17,60
CUPOLEX	56x56	13,5	100 / mq	17,90
CUPOLEX	56x56	16	100 / mq	18,89
CUPOLEX	56x56	20	100 / mq	19,00
CUPOLEX	56x56	26	100 / mq	21,10
CUPOLEX	56x56	30	100 / mq	22,10
CUPOLEX	56x56	35	100 / mq	23,20
CUPOLEX	56x56	40	100 / mq	24,40
CUPOLEX	56x56	45	100 / mq	26,10
CUPOLEX	56x56	50	75 / mq	29,90
CUPOLEX	74x74	55	100 / mq	33,70
CUPOLEX	74x74	60	100 / mq	35,20
CUPOLEX	74x74	65	100 / mq	36,80
CUPOLEX	74x74	70	22 / mq	37,40
WINDI	56x56	5	100 / mq	18,10
WINDI	56x56	10	100 / mq	19,60

Garanzia di tenuta alla risalita dell'umidità

Vespajo aerato costituito da cupole che velocemente collegate le une alle altre compongono una struttura autoportante atta a ricevere il getto in calcestruzzo.

- Velocità di posa in opera;
- Layout praticamente già eseguito su tutta la superficie del capannone industriale o uffici;
- Più economico rispetto ai sistemi tradizionali;
- Elevatissima capacità portante;
- Impermeabilizzazioni contro l'umidità;
- Aerazione in tutte le direzioni;
- Riscaldamento o condizionamento a pavimento;
- Convogliamento del gas radon all'esterno dell'edificio;
- Passaggio sotto la soletta di cavi, tubazioni e impianti;
- Posa su qualsiasi tipo di superficie di appoggio, magroni, terreno, ghiaione, ecc.;
- Pedonabilità a secco;
- Grande adattabilità a qualsiasi forma di pianta;
- Intercapedini ispezionabili per intercettare prodotti inquinanti.



	Cupolex									WINDI	
h cm	9,5	13,5	20	26	30	40	45	50	70	5	10
Per riempimento mc/mq	0,0084	0,018	0,022	0,030	0,034	0,035	0,040	0,050	0,090	0,008	0,011
Raso Cupola mc/mq	0,014	0,030	0,040	0,050	0,040	0,060	0,065	0,065	0,110	0,008	0,011

Gutta Drytek



	Dim. lorda cm	Dim. netta cm	Altezza cm	Consumo calcestruzzo m ³ /m ²	Pezzi per bancale	m ² per bancale (lordi)	m ² per bancale (netti)	Prezzo €/mq
	58x58	56x56	5	0,0111	444	149,36	139,23	13,70
	58x58	56x56	10	0,0162	444	149,36	139,23	14,50
	58x58	56x56	15	0,0435	276	92,85	86,55	14,90
	58x58	56x56	20	0,0476	264	88,81	82,79	15,10
	58x58	56x56	27	0,0533	252	84,77	79,02	17,80
	58x58	56x56	30	0,0533	240	80,74	75,26	18,00
	58x58	56x56	35	0,0587	228	76,7	71,5	20,30
	58x58	56x56	40	0,0615	216	72,66	67,63	22,20
	58x58	56x56	45	0,0792	184	61,9	57,7	24,40
	58x58	56x56	50	0,0832	176	59,2	55,19	26,20
	58x58	56x56	55	0,0866	168	56,52	52,68	28,20
	58x58	56x56	60	0,0889	160	53,82	50,17	31,20

Vespai Gutta Drytek

Cassero a perdere di forma quadrata di 58,4x58,4 cm, realizzato in HDPE rigenerato con carica minerale inferiore al 25% additivata di master di colore nero per la protezione ai raggi UV. Il prodotto dovrà avere la certificazione ufficiale sulla pedonabilità (prova del singolo elemento senza calcestruzzo) sia con elemento vincolato che libero, inoltre la certificazione della resistenza a compressione eseguita con la piastra del martinetto di spinta non superiore a cm 30x30. Prodotto con materiale completamente riciclato, avente la funzione di cassero a perdere e di barriera all'umidità e al Radon.

Vantaggi

- Elevata elasticità, resistenza agli urti, minore sensibilità agli sbalzi termici, assenza di fenomeni di rotture fragili.
- Additivato con master di colorazione che dà una elevata resistenza ai raggi U.V.
- Il comportamento in opera della struttura e degli elementi a cassero durante il getto sono stati oggetto di campagna di prove e simulazioni numeriche da parte della facoltà di Ingegneria dell'Università di Brescia.



Consigli per la posa

La corretta realizzazione di un vespai ed il successivo getto di completamento deve essere effettuata seguendo le seguenti fasi:

1. Livellamento del terreno di sottofondo con eventuali riporti in grado di renderne omogenee le caratteristiche.

2. Srotolare Drain Gum bullonato con le bugne a stella rivolte verso il basso e gettare uno strato di calcestruzzo magro dello spessore minimo di 10 cm quale supporto degli elementi. La posa di Drain Gum bullonato impedisce al cls. utilizzato per il massetto di sottofondo di percolare all'interno del terreno o dello strato superficiale di preparazione.

3. Posare guttadytek® avendo cura di casserare le testate utilizzando la spondina fermagetto.

Per garantire una maggiore monoliticità della struttura è consigliabile realizzare il vespai contestualmente alle travi di fondazione o ai cordoli ad integrazione delle fondazioni di muri esistenti in caso di ristrutturazioni. In zona sismica è possibile realizzare il collegamento prescritto delle fondazioni attraverso la realizzazione del vespai dotato di opportune armature di collegamento tra i vari ordini di travi di fondazione.

4. Realizzare la cappa armata con rete elettrosaldata dimensionata dal progettista delle strutture in relazione alle condizioni di impiego della struttura.



Posa gutta drytek®



Posa gutta drytek®



Getto solaio



Getto solaio



Getto solaio



Solaio finito

N.B. : Il sistema vespai, costituito da massetto di sottofondo e calcestruzzo di completamento realizzato sopra gli elementi drytek è una struttura a tutti gli effetti, pertanto il suo dimensionamento e la verifica delle tensioni da esso trasmesse sul terreno devono essere effettuati da Tecnico abilitato.

Tessuto non tessuto	Grammatura	Mq Rotolo	Altezza cm	Prezzo €/mq
	200	150/100/50	300/200/100	1,40
	300	150/100/50	300/200/100	1,90
	400	100/50	200/100	2,60
	500	100/50	200/100	3,50



Il tessuto non tessuto è un prodotto dell'industria tessile caratterizzato da proprietà fisiche, meccaniche e idrauliche tali da poter essere impiegato in opere di ingegneria civile, a contatto con il terreno. I tessuti non tessuti sono costituiti da fibre artificiali legate tra di loro ed in tutti i sensi tramite un processo meccanico denominato agugliatura. Sono prodotti assolutamente privi di leganti chimici e di conseguenza possono essere considerati atossici e non inquinanti. I campi d'applicazione dei tessuti non tessuti sono quelli dell'ingegneria geotecnica e, più in genere, tutti i settori dell'ingegneria civile. Nei più svariati campi di applicazione possono essere impiegati diversi tipi di prodotti in tessuto non tessuto. La scelta fra i vari materiali dipende da diversi fattori tecnici ed economici e sarebbe errato classificarli in funzione delle singole finalità.

- a. funzioni idrauliche: drenaggio e filtraggio
- b. funzioni meccaniche: separazione, rinforzo e protezione

FUNZIONI IDRAULICHE:

La funzione drenante di un tessuto non tessuto dipende dalla sua permeabilità longitudinale. La quantità di acqua che può essere trasmessa da un singolo dreno dipende dalla trasmissività idraulica del tessuto non tessuto ed in questo caso, per loro innata natura, tutti i tessuti non tessuti, essendo microforati, riescono a svolgere la loro funzione in ottimo modo. La capacità di un tessuto non tessuto di agire come filtro dipende dal coefficiente di permeabilità normale e dal diametro di filtrazione. In generale, un filtro deve soddisfare entrambe le seguenti condizioni: lasciare passare l'acqua (criterio della permeabilità) e trattenere le particelle solide (criterio di ritenzione).

FUNZIONI MECCANICHE:

Il funzionamento di un tessuto non tessuto come strato separatore (o anticontaminante) dipende principalmente da proprietà idrauliche e da proprietà meccaniche (resistenza al punzonamento, alla trazione, alla lacerazione e deformazione a rottura per trazione e punzonamento). Un elemento di separazione deve trattenere le particelle del terreno più fine

a contatto con esso e deve avere sufficiente resistenza per opporsi alle sollecitazioni indotte ai carichi applicati. I criteri di resistenza, invece, tengono conto delle diverse azioni cui il tessuto non tessuto deve resistere; in particolare la pressione esercitata dal terreno più fine su un vuoto ed il punzonamento da parte di ciottoli isolati, che può condurre a fenomeni di strappo e di lacerazione del tessuto non tessuto per effetto di locali concentrazioni di sforzi nel piano. La funzione di un tessuto non tessuto come rinforzo si esplica tutte le volte che un'opera in terra, costruita con materiali mal compattabili o comunque deformabili, viene "armata" con strati di TNT in modo da chiamare in gioco la resistenza a trazione e le caratteristiche di attrito del TNT

stesso. I teli di TNT possono essere utilizzati anche a protezione di guaine bituminose e di membrane termoplastiche in posa sia orizzontale che verticale, nei casi di impermeabilizzazione di gallerie, muri contro-terra, giardini pensili, tetti rovesci, discariche controllate, lagunaggi e stoccaggi di prodotti inquinanti. In alcuni casi, intervallando un telo di TNT a guaine termoplastiche contigue di natura diversa, si evita che il loro contatto diretto dia il via a fenomeni di reazione chimica reciproca. Qualora queste siano soggette a ricarico di materiale con durezza superficiale superiore a quella della membrana stessa, la posa in opera di un telo di adeguato spessore ne evita qualsiasi danneggiamento.



Geodrain G20	Dimensioni	Mq Rotolo	Massa aerea g/mq	Prezzo €/mq
	2,5x25	62,5	1000	14,00



VANTAGGI:

- Ottimo filtrante e drenante.
- 2 cm di questo geocomposto drenano come 80 cm di ghiaia con conseguente notevole riduzione di costi e degli spessori necessari alla realizzazione di un giardino pensile.
- Minor peso rispetto alla ghiaia.
- Eccellente durabilità in opera grazie alla stabilità chimica della materia prima e alla qualità dei componenti.



Drain gum bullonato

Altezza m.	Lunghezza ml	Superficie mq	Quantità per pallet	Prezzo €/mq
1	20	20	24	3,00
1,5	20	30	12	3,00
2	20	40	12	3,00
2,5	20	50	12	3,00
3	20	60	16	3,00

La membrana bugnata ad altissima resistenza per la protezione e il drenaggio dei muri interrati. Una nuova membrana bugnata certificata e brevettata, realizzata per resistere più di ogni altra, alla pressione meccanica, fermo restando tutte le altre caratteristiche fisico-chimiche. Lo studio e la progettazione di questa nuova famiglia di membrane riguarda sia la miscela di HDPE che la geometria e la struttura delle bugne che conferiscono ai prodotti performance meccaniche altissime.

VANTAGGI

- Garantisce una eccellente ventilazione delle pareti.
- Può sostituire il calcestruzzo magro di sottofondazione e costituisce una barriera impermeabile contro la risalita capillare.
- Assicura un eccellente drenaggio ed il convogliamento di grandi quantità di acqua.
- Le bugne a stella garantiscono un'ottima resistenza alla compressione.

Consigli per la posa

1. Srotolare la membrana bugnata con le bugne rivolte verso la parete già impermeabilizzata avendo cura di sormontarla longitudinalmente tra un rotolo e l'altro di circa 20cm Per una maggiore protezione unire i lembi dei due rotoli con le strisce bituminose impermeabili.
2. Fissare il profilo sulla cimosa e chiodare la stessa con chiodi in acciaio.
3. Procedere al fissaggio della membrana con bottoni di fissaggio e relativi chiodi in acciaio.
4. Terminato il fissaggio procedere al reinterro.
5. Prima del fissaggio è necessario verificare la sua compatibilità con il sistema di impermeabilizzazione del muro.

Materiale	polietilene speciale ad alta densita' (HDPE)
Colore	nero
Resistenza meccanica certificata	320 kN/m ² (32 t/m ²)
Altezza bugna	7 mm
Numero bugne per m ²	1860 circa
Volume d'aria fra bugne	5 l/m ² circa
Tolleranza dimensionale	+/- 4%
Capacità di drenaggio	4,6 l/s/m
Stabilità termica	da -40° a +80° C
Proprietà chimico-fisiche	resistente agli agenti chimici, resistente alle radici, non inquinante le falde acquifere, resistente a contaminazione da funghi e batteri, non degradabile
Classe di combustione	B2 secondo la norma DIN 4102
Bancali da	da 1,0m: 24 rotoli da 1,5 a 2,5m: 12 rotoli da 3,0 a 4,0m: 16 rotoli



Pozzetti in polipropilene

Pozzetto / Prolunga	Misura	Confezione	Prezzo €/cad
	20x20	50	4,40
	30x30	40	9,20
	40x40	20	23,10
	55x55	-	39,70

Telaio	Misura	Confezione	Prezzo €/cad
	20x20	50	1,70
	30x30	40	3,80
	40x40	20	4,80
	55x55	-	11,10

Coperchio	Misura	Confezione	Prezzo €/cad
	20x20	50	2,30
	30x30	40	5,30
	40x40	20	12,50
	55x55	-	41,90

Griglia	Misura	Confezione	Prezzo €/cad
	20x20	50	2,10
	30x30	40	4,80
	40x40	20	11,40
	55x55	-	41,90

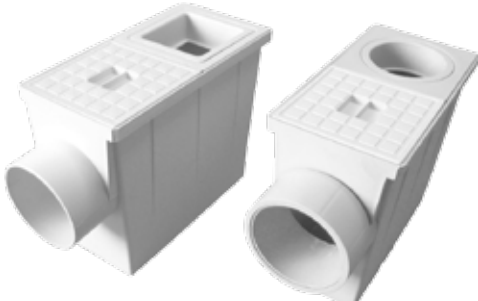
Pozzetti Pluviali	Articolo	Descrizione	Pezzi per Confez.	Prezzo €/cad
	18050002	c/raccordi tondi d.80 e d. 100 mm uscita 100	18	7,60
	18050001	c/raccordi quadri 80x80 e 100x100 uscita 100	18	7,70

Grigliato salvaprato

Grigliato Salvaprato	Articolo	Dimensione cm	Pezzi per Confez.	Prezzo €/mq
	37040001	50x50	-	23,40



Il grigliato erboso è realizzato in polipropilene, in granulato riciclato. Ha un'elevata stabilità ai raggi U.V. e l'insensibilità alle influenze climatiche. E' assolutamente sicuro dal punto di vista sanitario ed ecologico. Il grigliato erboso è riciclabile al 100%. Essendo in polipropilene ha un'elevata resistenza all'usura e non ha perdite di colore.

E' estremamente stabile grazie all'ancoraggio con un giunto di dilatazione. Le lastre sono assicurate l'una all'altra con chiusura a scatto, non scivolano e non si sollevano dal piano d'appoggio.

Settori di impiego:

- accessi carrabili
- parcheggio autovetture
- camminamenti nei giardini
- consolidamento dei percorsi pedonali, di banchine, di scarpate e altre vostre idee

Il sottofondo

Garantisce il trasferimento dei carichi determinati dall'utilizzo del grigliato. Viene comunemente realizzato in materiale inerte di idonea granulometria. Le sue caratteristiche ed il suo spessore vengono dimensionati in relazione alle caratteristiche del terreno e ai carichi di esercizio che graveranno sul grigliato guttagarden®.

Sottofondo per aree destinate al traffico veicolare ed aree pedonali

Si procede alla rimozione del terreno coltivato, si posa uno strato di tessuto guttatex® 400 in modo da garantire la separazione della massiciata dal terreno. Si realizza la massiciata con materiale inerte di idonea granulometria con spessore dimensionato (generalmente 20/40 cm) in relazione ai carichi di impiego del grigliato ed al tipo di terreno di sottofondo.

Lo strato di allettamento

Il riporto deve essere costituito da un misto alluvionale o di frantumazione con buona resistenza geomeccanica. Per quanto riguarda l'aspetto granulometrico è necessario utilizzare una pezzatura massima di 5-7 mm per il misto, o 3-6 mm di miscela di frantumazione. Anche lo strato di allettamento deve essere adeguatamente compattato e livellato. L'operazione di staggiatura non dovrà mai essere effettuata.

Posa del guttagarden®

Una volta completata la fase di preparazione degli strati di supporto si inizia la posa del grigliato. guttagarden® è dotato di appositi ganci maschio/femmina che rendono gli elementi estremamente solidali tra loro. Non è necessario l'impiego di attrezzature meccaniche per la posa, poiché ogni singolo pezzo pesa solo 1,2 kg circa. Terminata questa fase si ricoprirà con terriccio vegetale tutta la superficie, garantendo comunque che il livello del terriccio sia a quota inferiore (0,5 cm) rispetto al filo superiore del grigliato. Particolare attenzione si dovrà tenere nei bordi ove il grigliato dovrà essere contenuto da cordolature come una normale pavimentazione in autobloccanti, avendo l'accortezza di lasciare circa 5 cm di spazio tra l'ultima fila di prodotto ed il cordolo, per compensare eventuali movimenti. È molto importante durante il periodo estivo, riempire gli alveoli immediatamente dopo la posa del grigliato erboso, anche lavorando per settori. guttagarden® è facilmente tagliabile con un flessibile per poter alloggiare al suo interno pozzetti, tubi ecc... Per quanto riguarda la posa in opera su scarpate, pendii o sponde stradali, particolare attenzione dovrà essere posta al riporto di posa, che dovrà essere costituito da materiali drenanti e nello stesso tempo stabili in fase di realizzazione dell'intervento e di esercizio della pavimentazione. In caso di pendenze elevate, è raccomandato l'impiego di elementi di ancoraggio al terreno.

Semina del tappeto erboso

Per favorire l'ottimale crescita dell'erba, gli alveoli dovranno essere riempiti preferibilmente con una miscela composta per il 40% di sabbia, il 30% di torba e per il 30% di terriccio; è sconsigliato il riempimento degli alveoli con l'utilizzo del "ghiaietto". Prima di procedere al riempimento degli alveoli dovranno essere fissati, se si desidera delimitare i posti auto, i delimitatori di area per parcheggio. Per un rapido e duraturo sviluppo del manto erboso sono particolarmente consigliati tutti i tipi di prato resistenti alla siccità. Prima di procedere alla semina si consiglia di irrigare abbondantemente a pioggia la pavimentazione. Terminata la fase di semina è opportuno procedere ad un'adeguata concimazione e a frequenti irrigazioni fin alla formazione completa del tappeto erboso. In presenza della giusta umidità, il terriccio di riempimento degli alveoli si abbassa di circa 1-1,5 cm lasciando all'erba lo spazio per svilupparsi, senza essere danneggiata dal transito.

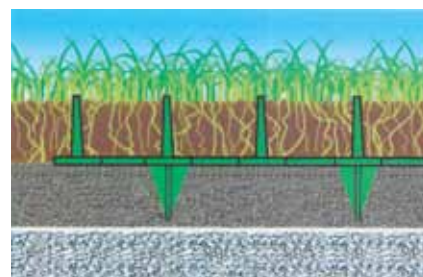

Fig. 1 Sottofondo ben compattato prima della posa di guttagarden®.



Fig. 2 Staggiatura e preparazione del fondo.



Fig. 3 Superficie durante la posa.

Accessori in plastica per l'edilizia

Bocchettone tondo in Neoprene



Articolo	Diametro mm	Pezzi per confez	Prezzo €/cad
16060000	60	25	4,00
16060001	75	25	4,00
16060002	80	25	4,00
16060003	90	22	4,00
16060004	100	22	4,00
16060005	110	20	4,00
16060006	120	20	4,30

Raccordo di scarico dell'acqua piovana nelle coperture a tetto piano, per costruzioni o rifacimenti. Di semplice installazione è perfettamente compatibile con qualsiasi manto impermeabile a base di bitume.

Bocchettone con aeratore



Articolo	Diametro mm	Pezzi per confez	Prezzo €/cad
16060018	80	20	5,30

Questo articolo permette un'eccellente evacuazione dei vapori che si formano al di sotto dei manti impermeabilizzati, garantendo una perfetta ventilazione ed evitando, quindi, rigonfiamenti o accartocciamenti delle membrane.

Bocchetta ad angolo

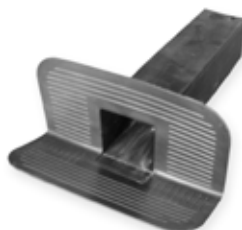

Articolo	Dimensioni mm	Pezzi per confez	Prezzo €/cad
16060011	100x100	12	9,80
16060016	Ø 80	10	14,90
16060017	Ø 100	10	14,90

Raccordo per Bocchetta ad Angolo



Articolo	Dimensioni mm	Pezzi per confez	Prezzo €/cad
16060012	100x100	10	4,20

Parafoglie Universale



Articolo	Descrizione	Pezzi per confez	Prezzo €/cad
16060007	Parafoglie tipo universale	150	1,60

Per scarichi dal Ø 60 al Ø120

In polietilene, è la soluzione ideale nell'impedire l'occlusione degli scarichi pluviali causata da foglie o detriti di altro genere.

Gocciolatoio in plastica



Colori	Dimensioni	Pezzi per confezione	Prezzo €/cad
Grigio chiaro	cm 25	50	2,30
Grigio scuro	cm 25	50	2,30
Bianco	cm 25	50	2,30
Rosso	cm 25	50	2,30
Testa di moro	cm 25	50	2,30

Bocchette per terrazzi o gocciolatoi in polipropilene

Gocciolatoio in marmogres



Colori	Dimensioni	Pezzi per confezione	Prezzo €/cad
Bianco	20x6	72	7,80
Grigio	20x6	72	8,30
Rosso	20x6	72	8,30
Bianco	20x8	48	9,00
Grigio	20x8	48	10,00
Rosso	20x8	48	10,00
Bianco	27x8	30	11,20
Grigio	27x8	30	12,90
Rosso	27x8	30	12,90

Bocchette per terrazzi o gocciolatoi in marmogres

Tassello Espansione



Articolo	Dimensione mm	Pezzi per confezione	Prezzo €/100 pz
20150001	60	500	15,30
20150002	70	500	15,90
20150003	90	500	17,80
20150004	110	500	20,20
20150005	130	250	41,10
20150006	150	250	49,20

Paraspigoli in plastica

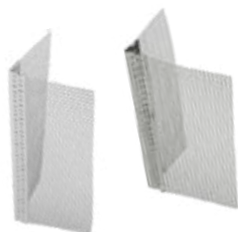

Descrizione	Lunghezza cm	Prezzo €/ml
Paraspigolo in plastica con rete 12x8	2500	1,29
Paraspigolo in alluminio con rete	2500	1,69

Rete porta intonaco



Descrizione	Mt per Confezione	Prezzo €/mq
Rete leggera	50	1,30
Rete pesante	50	1,70
Rete ETAG	50	1,80

Fermapasseri in plastica



Articolo	Dimensioni mm	Metri per Confez	Prezzo €/cad
08020001	50x7	110	2,20
08020002	50x11	80	3,20



Proteggi muretto in plastica



Articolo	Dimensioni mm	Metri per Confez	Prezzo €/cad
08020005	50x8	100	3,20

Proteggi muretto in plastica con spinotti inox



Articolo	Dimensioni mm	Metri per Confez	Prezzo €/cad
08020006	50x12	100	6,70

Distanziatore per cassero circolare



Articolo	Dimensioni mm	Pezzi per confez	Prezzo €/100 pz
20110001	Ø 10	8000	3,00
20110002	Ø 25	1000	3,45
20110003	Ø 30	1000	7,70
20110004	Ø 40	700	14,50
20110005	Ø 50	200	23,50

Viene posizionato lungo l'armatura metallica verticale garantendo la giusta distanza dalla parte del cassero. La qualità del materiale utilizzato conferisce all'articolo un'elevata resistenza

Distanziatore per cassero a due forchette



Articolo	Dimensioni mm	Pezzi per confez	Prezzo €/100 pz
20120010	10	160000	2,50
20120011	15	160000	2,90
20120012	20	104000	3,70
20120013	25	80000	4,00
20120014	30	56000	7,00
20120015	40	40000	9,90

Sportelli contatore in ABS

Descrizione	Misura cm	Pezzi per confez	Prezzo €/cad
Acqua-Gas-Enel	20x30	40	15,80
Acqua-Gas-Enel	30x40	20	20,90
Acqua-Gas-Enel	40x50	12	35,40
Acqua-Gas-Enel	60x40	12	39,80

Sportelli GAS zincati

Descrizione	Misura cm	Pezzi per confez	Prezzo €/cad
sportello gas	50x40	24	27,00
sportello gas	60x40	24	31,20
sportello gas	70x40	24	32,10
sportello gas	60x50	24	32,50

Sportelli ACQUA zincati

Descrizione	Misura cm	Pezzi per confez	Prezzo €/cad
sportello acqua	30x40	24	23,70
sportello acqua	40x50	24	27,00

Paraspigolo in Lamiera Zincata

Articolo	Altezza cm	Ml per confez	Prezzo €/ml
20100001	280	140	0,75

Per intonaci, paraspigolo zincato stirato 5 maglie lato 34 mm spessore 5/10

Guida a T in Lamiera Zincata

Articolo	Altezza cm	Ml per confez	Prezzo €/ml
20100002	280	140	0,60

Per intonaci 8 mm

Comignoli Girevoli

Realizzati con cuscinetti in bagno d'olio a tenuta stagna, non richiedono manutenzione. Migliorando il tiraggio delle canne fumarie, risolvono definitivamente il problema del fumo. Assicurando un notevole ricambio di aria può essere utilizzato per usi industriali.



Tipo	Dimensione cm	Zincato Prezzo €/cad	Acciaio Inox Prezzo €/cad	Rame Prezzo €/cad
Base Quadrata				
15x15	17x17	54,70	86,60	154,20
20x20	22x22	54,70	86,60	154,20
25x25	27x27	58,60	90,00	158,90
30x30	32x32	60,30	92,20	166,70
35x35	37x37	62,90	93,90	175,00
40x40	42x42	68,90	105,50	183,40
45x45	47x47	79,70	137,8	195,90
50x50	52x52	88,30	150,70	208,40
Base Rettangolare				
15x20	17x22	54,70	86,60	154,20
15x30	17x32	58,60	90,00	166,70
20x25	22x27	58,60	90,00	158,90
20x30	22x32	60,30	92,20	166,70
25x30	27x32	60,30	92,20	166,70
25x35	27x37	62,90	93,90	175,00
30x35	32x37	62,90	93,90	175,00
30x40	32x42	62,90	93,90	175,00
40x50	42x52	79,70	137,8	195,90
Base Circolare				
100	100	38,80	56,00	104,20
110	110	38,80	49,00	104,20
120	120	38,80	56,00	104,20
130	130	38,80	56,00	104,20
140	140	38,80	56,00	104,20
150	150	41,80	60,80	116,70
160	160	41,80	60,80	116,70
170	170	41,80	60,80	116,70
180	180	41,80	60,80	116,70
200	200	49,60	77,50	141,70
220	220	49,60	77,50	141,70
250	250	54,70	81,90	150,00
270	270	54,70	81,90	150,00
300	300	62,00	94,30	162,50
320	320	62,00	94,30	162,50

A richiesta possiamo fornire misure su ordinazione con un aumento del 50% sulla misura maggiore più vicina.

Sigilli Zincati

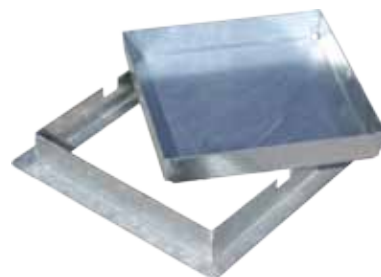
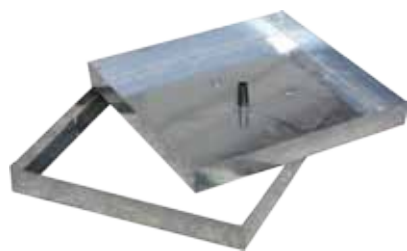

h50 Per cotto porfido e ceramica		h80 Per autobloccante		h50 mod. Pesante Per cotto porfido e ceramica		h80 mod. Pesante Per autobloccante	
Dimensione cm	Prezzo €/cad	Dimensione cm	Prezzo €/cad	Dimensione cm	Prezzo €/cad	Dimensione cm	Prezzo €/cad
22x22	9,20	22x22	15,00	20x20	19,10	25x25	27,70
32x32	13,30	32x32	21,40	30x30	29,50	30x30	40,10
42x42	18,40	42x42	25,60	40x40	43,60	40x40	57,10
52x52	24,30	52x52	34,70	50x50	59,40	50x50	76,00
62x62	31,70	62x62	49,50	60x60	77,50	60x60	97,30

Coperchi per Cisterna

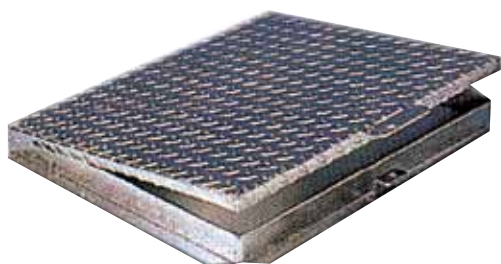

Articolo	Dimensioni cm	Pezzi per Confez.	Prezzo €/cad
28030001	30x30	12	40,80
28030002	40x40	12	42,90
28030003	50x50	12	64,40
28030004	60x60	12	91,40
28030005	70x70	12	123,20
28030006	80x80	12	153,50
28030007	95x95	12	206,10

Coperchi per cisterna rinforzati e zincati a caldo con cerniera

Converse Regolabili Zincate

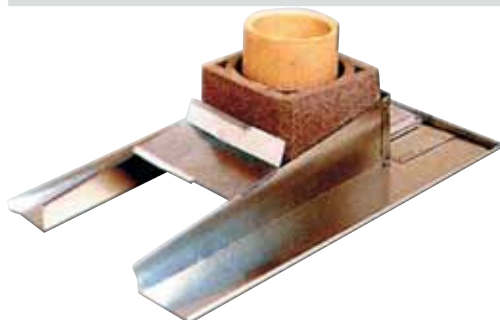

Articolo	Tipo Rettangolari	Prezzo €/cad
30010001	Mod. 18 / 30 cm	25,00
30010002	Mod. 30 / 50 cm	28,00
30010003	Mod. 50 / 70 cm	38,90

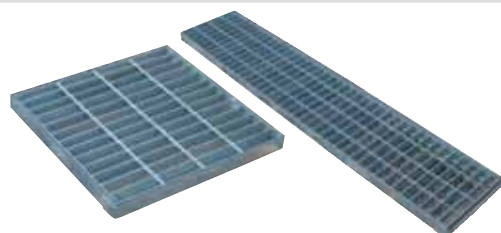

Converse regolabili zincate per coperture piane

Griglia zincata con telaio



Articolo	Dimensione cm	Conf. Pezzi	Prezzo €/cad
28010001	20x20	12	13,90
28010003	30x30	12	23,70
28010005	40x40	12	31,10
28010013	100x15	12	42,20
28010014	100x20	12	48,50
28010015	100x25	12	55,10

Materiali Refrattari

Mattoni Refrattari Gialli		Dimensioni cm	N. Pezzi	Prezzo €/cad
	Mattoni Refrattari	22x11x2	1344	1,10
	Mattoni Refrattari	22x11x3	1044	1,10
	Mattoni Refrattari	22x11x6	540	1,50
	Tavole Refrattarie	15x30x3	435	3,50
	Tavole Refrattarie	20x30x3	348	4,20
	Tavole Refrattarie	20x40x3	256	5,05
	Tavole Refrattarie	20x50x3	208	6,50

Caratteristiche tecniche dell'impasto

Colore Giallo

Materiale prodotto con materie prime ecologiche selezionate. Tale miscela possiede elevate caratteristiche di resistenza all'abrasione pirometrica, all'azione della fiamma violenta e delle ceneri.

Viene usato per rivestimenti di caldaie a nafta, forni, camini, barbecue e zone di essi più sollecitate.

Malta Refrattari rossi		Dimensioni cm	N. Pezzi	Prezzo €/cad
	Mattoni Refrattari	22x11x3	1344	1,10
	Mattoni Refrattari	22x11x6	540	1,50

Colore Rosso

Malta Refrattaria ad alta resistenza Termofix		Kg Sacco	Kg Pallet	Prezzo €/kg
	Malta Refrattaria Pronta (a presa rapida) Termofix kg 10	10	1500	1,50

È un prodotto ecologico premiscelato già pronto all'uso particolarmente indicato dove è richiesta un'alta resistenza al calore

Canne Fumarie

Canne Fumarie in Argilla Espansa	Tipo	Dimensione interna cm	Dimensione esterna cm	H	Argilla peso in Kg/ml	Conf. ml	Prezzo €/ml
	15x15	15x15	25x25	25	39	20	18,90
	20x20	20x20	30x30	25	52	16	23,70
	20x30	20x30	30x40	25	63	8	26,00
	25x25	25x25	36x36	25	62	6	17,80
	30x30	30x30	40x40	25	68	6	33,10
	30x40	30x40	41x51	25	89	6	37,80
	40x40	40x40	52x52	25	103	4	35,20

Comignoli in Cemento

Comignoli Cemento ad Elementi	Tipo	Dimensione esterna cm	N. Elementi + 1 Coperchio	Comign. per bancale	Peso Totale kg/cad	Prezzo €/cad
	15x15	33x33	3+1	12	40	48,60
	20x20	38x38	3+1	12	55	48,60
	20x30	41x51	3+1	12	76	51,00
	25x25	44x44	3+1	11	71	53,30
	30x30	53x53	3+1	11	106	85,70
	30x40	56x66	4+1	4	175	72,80
	40x40	61x61	4+1	4	159	127,30



per l'edilizia



Condizioni Generali di Vendita

1. La merce viaggia a rischio e pericolo del Committente, anche se resa franco destino. La responsabilità cessa in ogni caso con la consegna al vettore.
2. I reclami per difetti della merce dovranno, sotto pena di decadenza, essere avanzati entro 8 gg. dall'effettivo arrivo a destinazione e sempre a materiale non posto in opera.
3. La Ditta declina ogni responsabilità per una eventuale non perfetta riuscita della posa in opera del materiale, così come non risponde per alterazioni, avarie od usure che il materiale stesso posto in opera dovesse subire in dipendenza di sollecitazioni naturali, di errata manutenzione o modalità di conservazione che non rientrino nei limiti della materia prima utilizzata.
4. Le epoche di consegna che la Ditta annoterà nella conferma d'ordine, sono da ritenersi indicative e non impegnative. Non si accoglierà pertanto la richiesta di eventuali danni che il Committente abbia a reclamare per ritardata consegna.
5. Le merci sono vendute con patto di riservato dominio ai sensi degli art. 1523 e segg. del Codice Civile. Di conseguenza sino al totale pagamento dell'intero prezzo, eventuali interessi ed accessori tutti, esse rimarranno di proprietà della Ditta Redil.
6. I pagamenti devono essere effettuati nella Ns. sede in Gubbio nella valuta convenuta e con le modalità e nei termini indicati nella commissione o nella fattura. I pagamenti al ricevimento merce sono validi se effettuati entro 10 gg. dalla data della fattura.
7. In caso di ritardato pagamento saranno addebitati gli interessi di mora nella misura corrispondente al "prime rate" praticato all'epoca dagli Istituti Bancari, aumentato di due punti.
8. Le fatture emesse dalla Ditta REDIL si intendono accettate se non contestate con lettera racc. entro 8 gg. dal ricevimento.
9. Le eventuali contestazioni sulla merce non dispensano il Committente dal provvedere al pagamento nei termini stabiliti.
10. Non è consentito al Committente di respingere o ritornare la merce ricevuta senza la previa, espressa autorizzazione della Ditta REDIL.
11. Nessuna modifica o deroga alle presenti condizioni di vendita avrà efficacia tra le parti, se non risulterà espressamente da accordo scritto.
12. Per ogni eventuale controversia sarà competente il Foro di Perugia.

Edizione 2018

Chiuso in tipografia il 7 maggio 2018

Tutte le immagini riportate nel seguente catalogo hanno il solo scopo di rappresentare il prodotto e possono non corrispondere al prodotto in vendita.
Fatto salvo gli errori di stampa

20
18

Catalogo
ESTERNI



Redil S.r.l.

Zona Industriale Padule
06024 Gubbio (Pg) - Italia

Tel. +39 075 9291031

Fax +39 075 9291537

+39 075 9293151

redil@redil.it

www.redil.it



2018

Catalogo
GHISA





REDIL[®]

Catalogo **GHISA** 2018

Ghisa Lamellare

Nella ghisa lamellare o ghisa grigia, la grafite si presenta sotto forma di lamelle; da ciò deriva il nome metallurgico di "ghisa a grafite lamellare". Questa lega presenta buone caratteristiche di resistenza alla rottura, indeformabilità, elevata capacità di assorbimento delle vibrazioni ed una notevole resistenza all'usura e alla corrosione. L'impiego della ghisa lamellare per la produzione di chiusini e griglie, consente di ottenere manufatti con un buon rapporto tra peso e portata, una elevata stabilità, rendendo possibile l'eliminazione di sistemi aggiuntivi di bloccaggio e guarnizioni di tenuta dei chiusini.



Ghisa Sferoidale

Nella ghisa sferoidale, la grafite si presenta sotto forma di sferoidi, da ciò deriva il nome metallurgico di "ghisa a grafite sferoidale". Questa lega aggiunge alle caratteristiche tipiche della ghisa lamellare, ulteriori doti meccaniche quali la resistenza alla trazione e agli urti, buon allungamento ed elevato limite elastico. La cristallizzazione della grafite in sferoidi, ottenuta mediante l'aggiunta di magnesio prima della colata, consente di prevenire eventuali fessurazioni dovute a concentrazioni di sforzo sulle "lamelle" e conseguenti possibili linee di propagazione di rottura occasionali nella ghisa lamellare. Le caratteristiche meccaniche della ghisa sferoidale, consentono di realizzare manufatti più leggeri, facilitando la posa e la manutenzione, nel rispetto delle disposizioni comunitarie per la sicurezza sul lavoro.



Conformità prodotti norme EN124-1/2:2015

La Norma EN124:1994 è scaduta a Marzo 2017 ed è stata sostituita dalla EN124:2015; la nuova norma è stata suddivisa in 6 parti che prendono in considerazione anche i nuovi materiali presenti sul mercato. La EN124-1:2015 è dedicata alle definizioni, alla classificazione, ai principi generali di progettazione, ai requisiti di prestazione e metodi di prova; la EN124-2:2015 definisce specifiche prove e requisiti da soddisfare per i prodotti in ghisa. In mancanza di ratifica e conseguente pubblicazione sulla Gazzetta dell'Unione Europea, tali Norme risultano ad oggi non armonizzate pertanto, non è possibile né legale, apporre il marchio CE. La EN124-2 (UNI EN 124-2 in Italia) è relativa a chiusini, griglie e caditoie in ghisa grigia o ghisa sferoidale, combinati o meno con cemento. Le Norme devono essere adottate in tutti i paesi dell'Unione Europea.

Le norme EN124-1/2 prescrivono livelli prestazionali minimi per tutti i dispositivi di coronamento evidenziati. Link Industries SpA, in aggiunta ai requisiti imposti

dalle nuove Norme, a titolo di maggior garanzia di qualità per clienti ed utilizzatori, prescrive inoltre:

- controllo di fabbricazione dei prodotti da parte di un sistema di garanzia di produzione quale ad es. ISO 9001;
- ispezione da parte di un Ente Terzo delle precedenti disposizioni.

Link Industries SpA si affida a ICIM SpA, ente indipendente di certificazione prodotto per la certificazione volontaria dei dispositivi di coronamento e chiusura dei pozzetti stradali in base alle Norme EN124-1:2015 e EN124-2:2015.

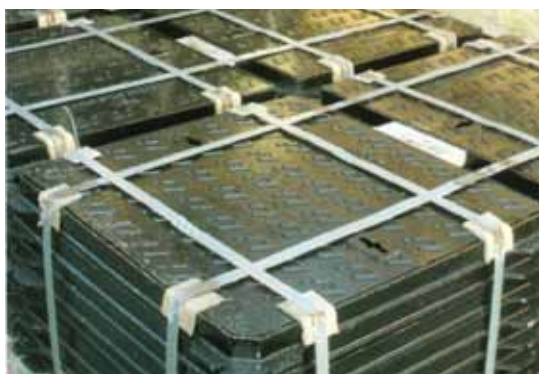

Chiusini e griglie in ghisa sferoidale

EN 124-1 EN 124-2: 2015

Chiusino con telaio Classe B125

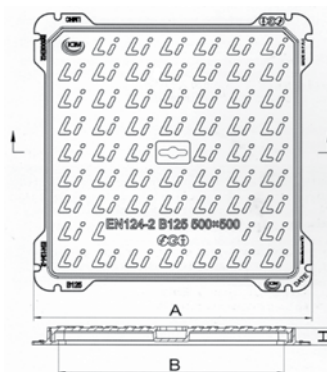

Dimensione esterna cm (A)	Luce cm (C)	Coperchio cm (B)	Altezza Cm (H)	Peso kg	Prezzo €/cad
30x30	20,1x20,1	23x23	2,5	5,3	26,17
40x40	30,1x30,1	33x33	2,5	8,5	42,00
50x50	40x40	43x43	3	13,7	67,67
60x60	50x50	53x53	3,5	20,5	101,27
70x70	60x60	63x63	4	30,2	149,14
80x80	70x70	73x73	4,5	41,8	206,46

Marciaiedi, zone pedonali aperte occasionalmente al traffico, aree di parcheggio e parcheggi a più piani per autoveicoli

Chiusino con telaio Classe C250

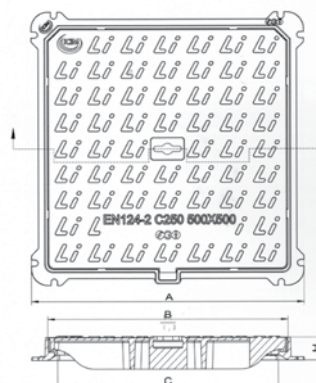

Dimensione esterna cm (A)	Luce cm (C)	Coperchio cm (B)	Altezza Cm (H)	Peso kg	Prezzo €/cad
30x30	20,1x20,1	23x23	4	5,8	28,66
40x40	30,1x30,1	32,9x32,9	4	11,3	55,81
50x50	40,1x40,1	43,1x43,1	4	18	88,90
60x60	50x50	52,9x52,9	4,5	27	133,35
70x70	60x60	62,9x92,9	4,5	38	187,68
80x80	70x70	72,9x72,9	5	52	256,82
90x90	79,1x79,1	83,2x83,2	6,5	81	400,05

Chiusino con telaio *Classe D400 con sistema di bloccaggio SMARTLOCK*

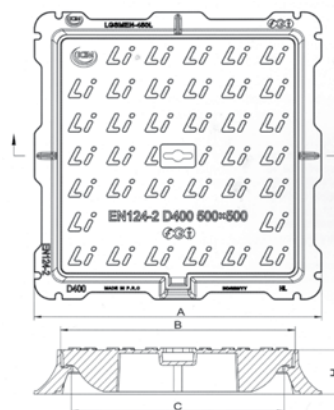

Dimensione esterna cm (A)	Luce cm (C)	Coperchio cm (B)	Altezza Cm (H)	Peso kg	Prezzo €/cad
40x40	26,6x26,6	30x30	7,5	15,5	64,91
50x50	36,6x36,6	40x40	7,5	23,6	116,54
60x60	46,6x46,6	50x50	8	34,9	172,36
70x70	56,6x56,6	60x60	8,5	50	246,94
80x80	66,6x66,6	70x70	8,5	65	321,03
90x90	79,1x79,1	83,1x83,1	8	94	464,26
100x100	89,1x89,1	93,1x93,1	8,5	119	587,73
110x110	99,1x99,1	103,1x103,10	9,5	145	716,14
120x120	109,1x109,1	113,1x113,1	9,5	170	839,61

Vie di circolazione (Strade comunali, provinciali e statali) aree di parcheggio per tutti i veicoli.

Griglia con telaio *Classe C250 con sistema di bloccaggio SMARTLOCK*

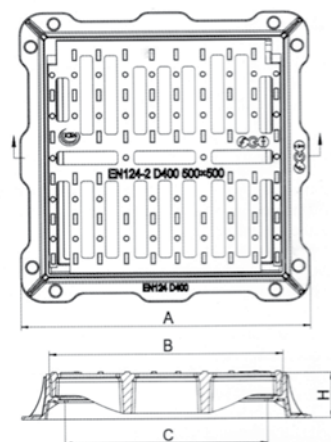

Dimensione esterna cm (A)	Luce cm (C)	Coperchio cm (B)	Altezza Cm (H)	Peso kg	Prezzo €/cad
30x30	20,1x20,1	23,2x23,2	4	5,8	28,66
40x40	25,4x25,4	30,4x30,4	6	12,4	61,25
50x50	35x35	40x40	6	19,2	94,81
60x60	45x45	50x50	7	27,2	134,32
70x70	55x55	60,2x60,2	6,5	38,3	189,16

Griglia con telaio *Classe D400 con sistema di bloccaggio SMARTLOCK*

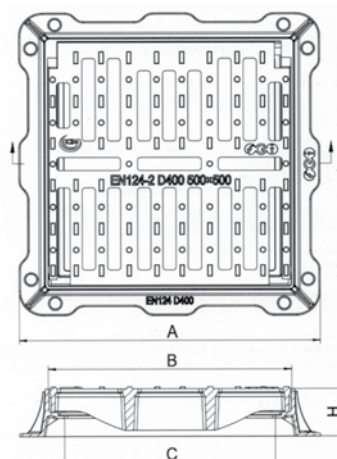

Dimensione esterna cm (A)	Luce cm (C)	Coperchio cm (B)	Altezza Cm (H)	Peso kg	Prezzo €/cad
50x50	35x35	40x40	8	26,5	130,90
60x60	45x45	50x50	8	36	177,80
70x70	55x55	60x60	8	50,5	249,43
80x80	67x67	72,8x72,8	8	79	447,22
90x90	77x77	82,8x82,8	8	105	633,89

Chiusino di ispezione *Classe D400 con sistema di bloccaggio SMARTLOCK*

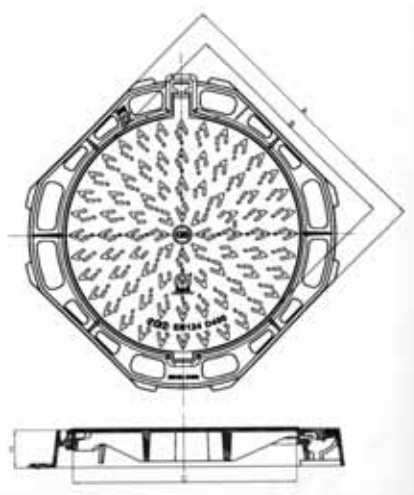

Dimensione esterna cm (A)	Luce cm (C)	Coperchio cm (B)	Altezza Cm (H)	Peso kg	Prezzo €/cad
75x85	60	62,5	10	54	246,94

Chiusino di ispezione a coperchi triangolari *Classe D400*

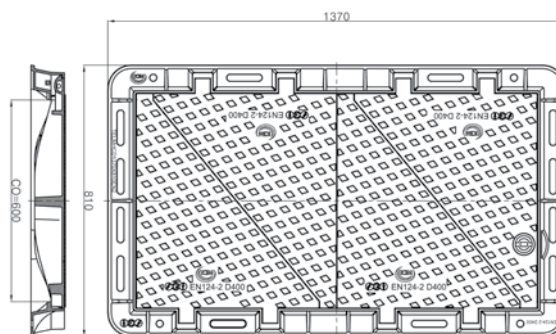
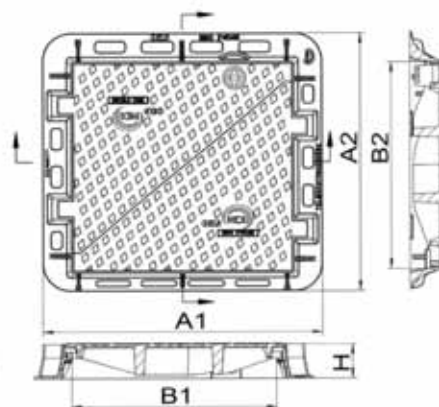

Dimensione esterna cm (A1/A2)	Luce cm (C)	Coperchio cm (B1/B2)	Altezza cm (H)	Peso kg	Prezzo €/cad
75X78	60X60	60X64	10	72,5	375,59
81X137	60X120	64X119,9	10	143,5	726,25

Chiusino a riempimento con telaio *Classe C250*

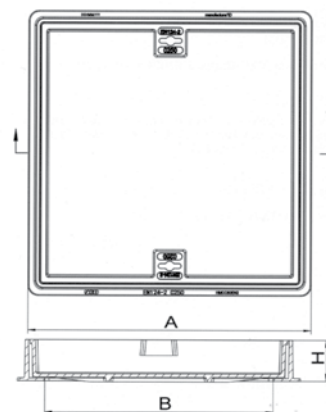
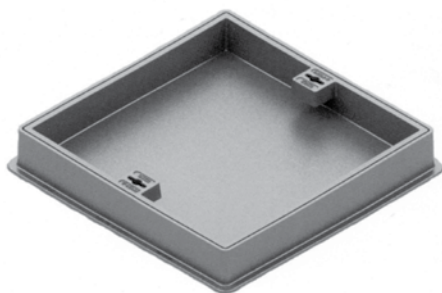

Dimensione esterna cm	Luce cm	Coperchio cm	Altezza Cm	Peso kg	Prezzo €/cad
50x50	40x40	44,5x44,5	9	38	187,68
62x62	50x50	56,5x56,5	9	53	261,76
72x72	60x60	66,5x66,5	9	63	311,15

Chiusini e griglie in ghisa lamellare Montini

Chiusino con telaio *Classe B125*

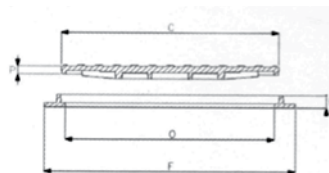
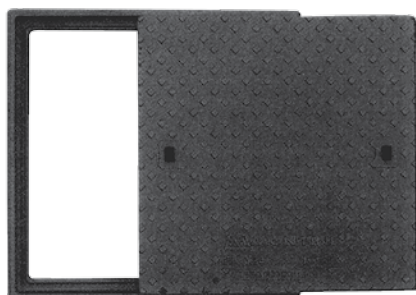

C = coperchio / cover
 H = altezza telaio / frame height
 O = luce / clear opening
 F = telaio / frame
 P = altezza coperchio / cover height

Codice	Dimensione esterna cm (F)	Luce cm (O)	Coperchio cm (C)	Altezza Cm (H)	Peso kg	Prezzo €/cad
36010000	20x20	15x15	17,5x17,5	25	5	23,83
36010001	30x30	23,5x23,5	26x26	25	9	40,37
36010002	40x40	31x31	33x33	25	13	62,26
36010003	50x50	40x40	43x43	30	26	114,66
36010004	60x60	50x50	52x52	30	38	170,21
36010005	70x70	60x60	62,5x62,5	30	55	246,06
36010006	80x80	70x70	73x73	30	77	330,20

Marciapiedi, zone pedonali aperte occasionalmente al traffico, aree di parcheggio e parcheggi a più piani per autoveicoli.

Chiusino con telaio *Classe C250*

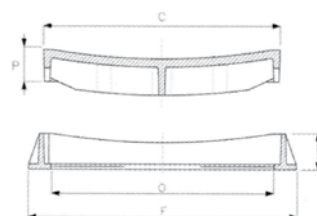

C = coperchio / cover
 H = altezza telaio / frame height
 O = luce / clear opening
 F = telaio / frame
 P = altezza coperchio / cover height

Codice	Dimensione esterna cm (F)	Luce cm (O)	Coperchio cm (C)	Altezza Cm (H)	Peso kg	Prezzo €/cad
36020001	30x30	23,5x23,5	27x27	3,5	15	49,87
36020002	40x40	28x28	31x31	5	24	86,54
36020003	50x50	37x37	39x39	5	36	139,63
36020004	60x60	46,5x46,5	50x50	7,5	64	203,89
36020005	70x70	54x54	58x58	7,5	85	288,66

Cunette ai bordi delle strade che si estendono al massimo fino a 0,5 mt. sulle corsie di circolazione, e fino a 0,2 mt. sui marciapiedi, installazioni effettuate esclusivamente su banchine stradali, parcheggi con presenza anche di veicoli pesanti.

Chiusino con telaio *Classe D400*

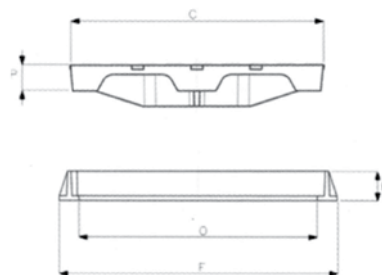
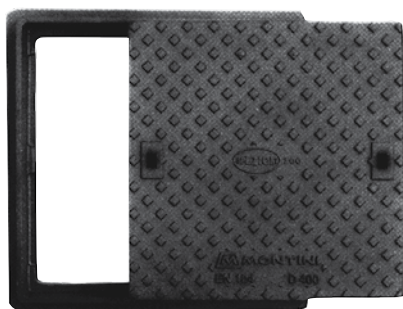

C = coperchio / cover
 H = altezza telaio / frame height
 O = luce / clear opening
 F = telaio / frame
 P = altezza coperchio / cover height

Codice	Dimensione esterna cm (F)	Luce cm (O)	Coperchio cm (C)	Altezza Cm (H)	Peso kg	Prezzo €/cad
36030001	50x50	37x37	40x40	7,5	49	188,20
36030002	60x60	46,5x46,5	50x50	7,5	77	287,97
36030003	70x70	54x54	58x58	7,5	94	343,64
36030004	80x80	65x65	70x70	7,5	145	544,54
36030005	90x90	75x75	80x80	8	202	746,86

Vie di circolazione (strade comunali, prov. e statali) aree di parcheggio per tutti i veicoli.

Griglia concava con telaio *Classe C250*

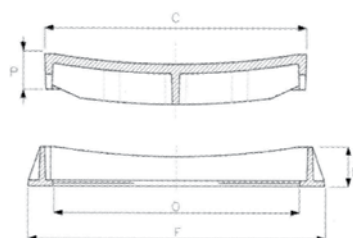

C = coperchio / cover
 H = altezza telaio / frame height
 O = luce / clear opening
 F = telaio / frame
 P = altezza coperchio / cover height

Codice	Dimensione esterna cm (F)	Luce cm (O)	Coperchio cm (C)	Altezza Cm (H)	Peso kg	Prezzo €/cad
36050001	40x40	30x30	33,5x33,5	5	25	94,99
36050003	50x50	33x33	38x38	5,5	34	142,67
36050004	60x60	43x43	50x50	6,5	57	227,83

Griglia piana non sifonabile	70x70	54x54	58x58	7,5	75	324,23
------------------------------	-------	-------	-------	-----	----	---------------

Vie di circolazione (strade comunali, prov. e statali) aree di parcheggio per tutti i veicoli.

Griglia ape concava *Classe C250*

Sifonabile
Sifone a pag 14

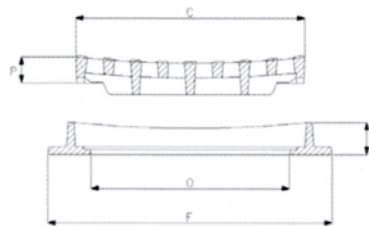

C = coperchio / cover
H = altezza telaio / frame height
O = luce / clear opening
F = telaio / frame
P = altezza coperchio / cover height

Codice	Dimensione esterna cm (F)	Luce cm (O)	Coperchio cm (C)	Altezza Cm (H)	Peso kg	Prezzo €/cad
-	47x47	33x33	38x38	5,5	35	145,61
-	60x60	38x38	45x45	6,5	54	253,68

Griglia piana con telaio sifonabile

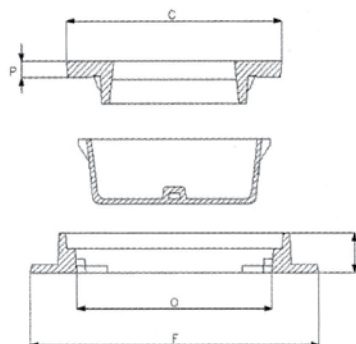

C = coperchio / cover
H = altezza telaio / frame height
O = luce / clear opening
F = telaio / frame
P = altezza coperchio / cover height

Codice	Dimensione esterna cm (F)	Luce cm (O)	Coperchio cm (C)	Altezza Cm (H)	Peso kg	Prezzo €/cad
Griglia 30	30x30	18,5x18,5	20,5x20,5	4,5	13	48,22
Sifone 30	16,5x16,5			7,5	4	15,57
Griglia 40	40x40	27,5x27,5	30x30	5,5	26	103,57
Sifone 40	24x24			10	11	48,45
Griglia 47	47x47	35x35	38x38	6,5	41	152,27
Sifone 47	31,5x31,5			12	14	61,79
Griglia 55	55x55	41x41	44,5x44,5	7,5	64	234,05
Sifone 55	37,5x37,5			14,5	19	83,86

Cunette ai bordi delle strade che si estendono al massimo fino a 0,5 mt. sulle corsie di circolazione, e fino a 0,2 mt. sui marciapiedi, installazioni effettuate esclusivamente su banchine stradali, parcheggi con presenza anche di veicoli pesanti.

Chiusino Sifonato Ticino

Dimensione esterna cm	Luce cm	Coperchio cm	Altezza Cm	Peso kg	Prezzo €/cad
30x30	11,5	24,7	11,5	11	85,39
40x40	16	29,2	16	25	175,03



Idrante Ovale

Dimensione esterna cm	Luce cm	Coperchio cm	Altezza Cm	Peso kg	Prezzo €/cad
40x31	22,5x17	28x20	20	16	96,50
45x35	28,5x21	34x24	20	25	135,18



Idrante Tondo

Dimensione esterna cm	Luce cm	Coperchio cm	Altezza Cm	Peso kg	Prezzo €/cad
20	9	28x20	11,5	5	21,55
26	11	34x24	20	9	56,21



Idrante Quadrato

Dimensione esterna cm	Luce cm	Coperchio cm	Altezza Cm	Peso kg	Prezzo €/cad
14x14	6,5	8,5	19	4	25,34



Fontana in ghisa



Modello	Base cm	Altezza cm	Peso kg	Prezzo €/Cad
Grande	43x47	110	70	570,00
Piccola bis	35x50	85	40	284,00

Piastra per camino



Dimensioni cm	Peso kg	Prezzo €/Cad
40x40	9	44,40
50x50	13	63,50
50x60	17	83,40
60x60	20	106,90
60x70	24	119,00

Terminali in ghisa per pluviali



Diametro mm	Lunghezza mm	Prezzo €/Cad
80 dritto	1000	125,00
80 curvo	1000	120,83
100 dritto	1000	150,00
100 curvo	1000	145,83

REDIL[®]

per l'edilizia

Chiusini in ghisa sferoidale Norinco

Sifone antiodore in polipropilene



Modello	Dimensione esterna cm	Superficie di scarico	Altezza cm	Prezzo €/Cad
Sifone 295	297x297	2	16	20,00
<i>per griglia elite CI250 40x40</i>				
Sifone 300	300x300	2	16	20,90
<i>per griglia 40x40 Montini</i>				
Sifone 350	346x346	3	20,7	40,00
<i>per griglia Norinco PI400V , CI400V</i>				
Sifone 390	388x388	6,2	21,4	44,20
<i>per griglia Montini 50x50</i>				
Sifone 400	398x398	6,2	21,4	46,90
<i>per griglia elite CI250 50x50 e griglia elite DI400 50x50</i>				
Sifone 450	448x448	7,8	22	50,00
<i>per griglia Norinco PI500V e CI500V</i>				
Sifone 500	498x498	7,8	22	56,30
<i>per griglia elite CI250 60x60 e griglia elite DI400 60x60</i>				
Sifone 500 M	498x498	7,8	22	58,30
<i>per griglia Montini 60x60</i>				
Sifone 600	598x598	6,8	27	79,20
<i>per griglia elite CI250 70x70 e griglia elite DI400 70x70</i>				

Sifone antiodore da applicare su griglie stradali in ghisa lamellare o sferoidale. Permette l'eliminazione degli odori anche a secco. E' realizzato in PP CAR. MIN. e assemblato con viti in acciaio inox.



per l'edilizia



Condizioni Generali di Vendita

1. La merce viaggia a rischio e pericolo del Committente, anche se resa franco destino. La responsabilità cessa in ogni caso con la consegna al vettore.
2. I reclami per difetti della merce dovranno, sotto pena di decadenza, essere avanzati entro 8 gg. dall'effettivo arrivo a destinazione e sempre a materiale non posto in opera.
3. La Ditta declina ogni responsabilità per una eventuale non perfetta riuscita della posa in opera del materiale, così come non risponde per alterazioni, avarie od usure che il materiale stesso posto in opera dovesse subire in dipendenza di sollecitazioni naturali, di errata manutenzione o modalità di conservazione che non rientrino nei limiti della materia prima utilizzata.
4. Le epoche di consegna che la Ditta annoterà nella conferma d'ordine, sono da ritenersi indicative e non impegnative. Non si accoglierà pertanto la richiesta di eventuali danni che il Committente abbia a reclamare per ritardata consegna.
5. Le merci sono vendute con patto di riservato dominio ai sensi degli art. 1523 e segg. del Codice Civile. Di conseguenza sino al totale pagamento dell'intero prezzo, eventuali interessi ed accessori tutti, esse rimarranno di proprietà della Ditta Redil.
6. I pagamenti devono essere effettuati nella Ns. sede in Gubbio nella valuta convenuta e con le modalità e nei termini indicati nella commissione o nella fattura. I pagamenti al ricevimento merce sono validi se effettuati entro 10 gg. dalla data della fattura.
7. In caso di ritardato pagamento saranno addebitati gli interessi di mora nella misura corrispondente al "prime rate" praticato all'epoca dagli Istituti Bancari, aumentato di due punti.
8. Le fatture emesse dalla Ditta REDIL si intendono accettate se non contestate con lettera racc. entro 8 gg. dal ricevimento.
9. Le eventuali contestazioni sulla merce non dispensano il Committente dal provvedere al pagamento nei termini stabiliti.
10. Non è consentito al Committente di respingere o ritornare la merce ricevuta senza la previa, espressa autorizzazione della Ditta REDIL.
11. Nessuna modifica o deroga alle presenti condizioni di vendita avrà efficacia tra le parti, se non risulterà espressamente da accordo scritto.
12. Per ogni eventuale controversia sarà competente il Foro di Perugia.

Edizione 2018

Chiuso in tipografia il 7 maggio 2018

Tutte le immagini riportate nel seguente catalogo hanno il solo scopo di rappresentare il prodotto e possono non corrispondere al prodotto in vendita.
Fatto salvo gli errori di stampa

20
18

Catalogo
GHISA



Redil S.r.l.

Zona Industriale Padule
06024 Gubbio (Pg) - Italia

Tel. +39 075 9291031

Fax +39 075 9291537

+39 075 9293151

redil@redil.it

www.redil.it